























СЛУЖБА ПО ОХРАНЕ ОБЪЕКТОВ КУЛЬТУРНОГО НАСЛЕДИЯ ИРКУТСКОЙ ОБЛАСТИ

1 июня 2023 г.

ПРИКАЗ

Иркутск

№ 76-280-спр

О включении в единый государственный реестр объектов культурного наследия (памятников истории и культуры) народов Российской Федерации выявленного объекта культурного наследия

В соответствии с пунктом 5 статьи 3.1, пунктом 12 статьи 9.2, пунктом 3, подпунктом 2 пункта 7 и пунктом 8 статьи 18 Федерального закона от 25 июня 2002 года № 73-ФЗ «Об объектах культурного наследия (памятниках истории и культуры) народов Российской Федерации», частью 1 статьи 8 Закона Иркутской области от 23 июля 2008 года № 57-оз «Об объектах культурного наследия (памятниках истории и культуры) народов Российской Федерации в Иркутской области», принимая во внимание Акт государственной историко-культурной экспертизы в целях обоснования целесообразности включения в Единый государственный реестр объектов культурного наследия (памятников истории и культуры) народов Российской Федерации выявленного объекта культурного наследия «Дом жилой», 1904 г., расположенного по адресу: Иркутская обл., Ольхонский р-н, Таловка д., от 6 октября 2022 года, руководствуясь статьей 21 Устава Иркутской области, пунктом 10 Положения о службе по охране объектов культурного наследия Иркутской области, утвержденного постановлением Правительства Иркутской области от 9 марта 2010 года № 31-пл,

ПРИКАЗЫВАЮ:

1. Включить выявленный объект культурного наследия «Дом жилой», 1904 г., расположенный по адресу: Иркутская обл., Ольхонский р-н, Таловка д., в единый государственный реестр объектов культурного наследия (памятников истории и культуры) народов Российской Федерации в качестве объекта культурного наследия регионального значения (памятника) с наименованием «Дом жилой Мазаевых», 1905 г., расположенного по адресу: Иркутская область, муниципальный район Ольхонский, сельское поселение Еланцынское, деревня Таловка, улица Мира, дом 6 (далее – объект культурного наследия).
2. Утвердить границы территории объекта культурного наследия согласно приложениям 1, 2 к настоящему приказу.
3. Утвердить режим использования территории объекта культурного наследия согласно приложению 3 к настоящему приказу.
4. Признать утратившим силу пункт 24.1.38 подраздела 24.1 раздела 24 Перечня выявленных объектов культурного наследия, расположенных на территории Иркутской области, утвержденного приказом службы по охране объектов культурного наследия Иркутской области от 14 февраля 2017 года № 18-спр.
5. Настоящий приказ подлежит официальному опубликованию в общественно-политической газете «Областная», сетевом издании «Официальный интернет-портал правовой информации Иркутской области» (ogirk.ru), а также на «Официальном интернет-портале правовой информации» (www.pravo.gov.ru), после его государственной регистрации.
6. Настоящий приказ вступает в силу через десять календарных дней со дня его официального опубликования.

Руководитель службы по охране объектов культурного наследия Иркутской области В.В. Соколов

Приложение 1  
к приказу службы по охране объектов культурного наследия Иркутской области от 1 июня 2023 года № 76-280-спр

Карта границ территории объекта культурного наследия регионального значения

Наименование и датировка объекта: «Дом жилой Мазаевых», 1905 г.  
Адрес: Иркутская область, муниципальный район Ольхонский, сельское поселение Еланцынское, деревня Таловка, улица Мира, дом 6

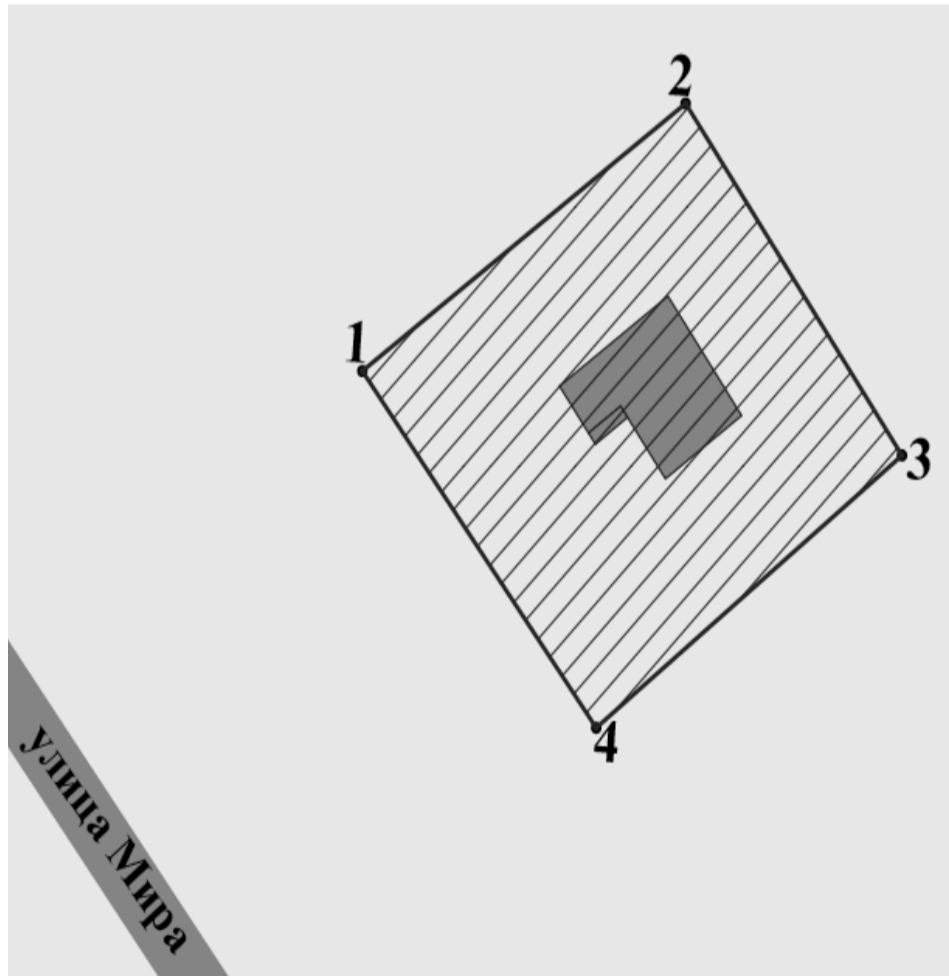

Масштаб 1:500  
Условные обозначения:

- объект культурного наследия
- границы территории объекта культурного наследия
- 1 - поворотная точка территории объекта

Приложение 2  
к приказу службы по охране объектов культурного наследия Иркутской области от 1 июня 2023 года № 76-280-спр

Перечень координат поворотных (характерных) точек границ территории объекта культурного наследия регионального значения

Наименование и датировка объекта: «Дом жилой Мазаевых», 1905 г.  
Адрес: Иркутская область, муниципальный район Ольхонский, сельское поселение Еланцынское, деревня Таловка, улица Мира, дом 6

Сведения о местоположении границ объекта	
1. Система координат	МСК-38

2. Сведения о характерных точках границ объекта					
Обозначение характерных точек границ	Координаты, м		Метод определения координат характерной точки	Средняя квадратическая погрешность положения характерной точки (Mт), м	Описание обозначения точки на местности (при наличии)
	X	Y			
1	2	3	4	5	6
1	428062.21	4262839.32	Метод спутниковых геодезических измерений (определений)	0,10	-
2	428085.28	4262867.18		0,10	
3	428059.14	4262888.83		0,10	
4	428035.80	4262862.59		0,10	
1	428062.21	4262839.32		0,10	

Приложение 3  
к приказу службы по охране объектов культурного наследия Иркутской области от 1 июня 2023 года № 76-280-спр

Режим использования территории объекта культурного наследия регионального значения

Наименование и датировка объекта: «Дом жилой Мазаевых», 1905 г.

Адрес: Иркутская область, муниципальный район Ольхонский, сельское поселение Еланцынское, деревня Таловка, улица Мира, дом 6

- на территории памятника или ансамбля запрещается строительство объектов капитального строительства и увеличение объемно-пространственных характеристик существующих на территории памятника или ансамбля объектов капитального строительства; проведение земляных, строительных, мелiorативных и иных работ, за исключением работ по сохранению объекта культурного наследия или его отдельных элементов, сохранению историко-градостроительной или природной среды объекта культурного наследия;
- на территории памятника или ансамбля разрешается ведение хозяйственной деятельности, не противоречащей требованиям обеспечения сохранности объекта культурного наследия и позволяющей обеспечить функционирование объекта культурного наследия в современных условиях.

СЛУЖБА ПО ОХРАНЕ ОБЪЕКТОВ КУЛЬТУРНОГО НАСЛЕДИЯ ИРКУТСКОЙ ОБЛАСТИ

1 июня 2023 г.

ПРИКАЗ

Иркутск

№ 76-288-спр

О включении в единый государственный реестр объектов культурного наследия (памятников истории и культуры) народов Российской Федерации выявленного объекта культурного наследия

В соответствии с пунктом 5 статьи 3.1, пунктом 12 статьи 9.2, пунктом 3, подпунктом 2 пункта 7 и пунктом 8 статьи 18 Федерального закона от 25 июня 2002 года № 73-ФЗ «Об объектах культурного наследия (памятниках истории и культуры) народов Российской Федерации», статьей 8 Закона Иркутской области от 23 июля 2008 года № 57-оз «Об объектах культурного наследия (памятниках истории и культуры) народов Российской Федерации в Иркутской области», принимая во внимание Акт государственной историко-культурной экспертизы в целях обоснования целесообразности включения в Единый государственный реестр объектов культурного наследия (памятников истории и культуры) народов Российской Федерации выявленного объекта культурного наследия «Могила краеведа, действительного члена Географического общества Н.М. Ревякина», 1899-1983 гг., расположенного по адресу: Иркутская обл., Ольхонский р-н, Хужир п., кладбище, в 80 м справа от входа, от 6 октября 2022 года, руководствуясь статьей 21 Устава Иркутской области, пунктом 10 Положения о службе по охране объектов культурного наследия Иркутской области, утвержденного постановлением Правительства Иркутской области от 9 марта 2010 года № 31-пл,

ПРИКАЗЫВАЮ:

1. Включить выявленный объект культурного наследия «Могила краеведа, действительного члена Географического общества Н.М. Ревякина», 1899-1983 гг., расположенный по адресу: Иркутская обл., Ольхонский р-н, Хужир п., кладбище, в 80 м справа от входа, в единый государственный реестр объектов культурного наследия (памятников истории и культуры) народов Российской Федерации в качестве объекта культурного наследия местного (муниципального) значения (памятника) с наименованием «Могила краеведа, действительного члена Географического общества Н.М. Ревякина», 1899-1983 гг., расположенного по адресу: Иркутская область, муниципальный район Ольхонский, сельское поселение Хужирское, поселок Хужир, улица Лесная, земельный участок 54А (далее – объект культурного наследия).
2. Утвердить границы территории объекта культурного наследия согласно приложениям 1, 2 к настоящему приказу.
3. Утвердить режим использования территории объекта культурного наследия согласно приложению 3 к настоящему приказу.
4. Признать утратившим силу пункт 24.1.59 подраздела 24.1 раздела 24 Перечня выявленных объектов культурного наследия, расположенных на территории Иркутской области, утвержденного приказом службы по охране объектов культурного наследия Иркутской области от 14 февраля 2017 года № 18-спр.
5. Настоящий приказ подлежит официальному опубликованию в общественно-политической газете «Областная», сетевом издании «Официальный интернет-портал правовой информации Иркутской области» (ogirk.ru), а также на «Официальном интернет-портале правовой информации» (www.pravo.gov.ru), после его государственной регистрации.
6. Настоящий приказ вступает в силу через десять календарных дней со дня его официального опубликования.

Руководитель службы по охране объектов культурного наследия Иркутской области В.В. Соколов

Приложение 1  
к приказу службы по охране объектов культурного наследия Иркутской области от 1 июня 2023 года № 76-288-спр

Карта границ территории объекта культурного наследия местного (муниципального) значения



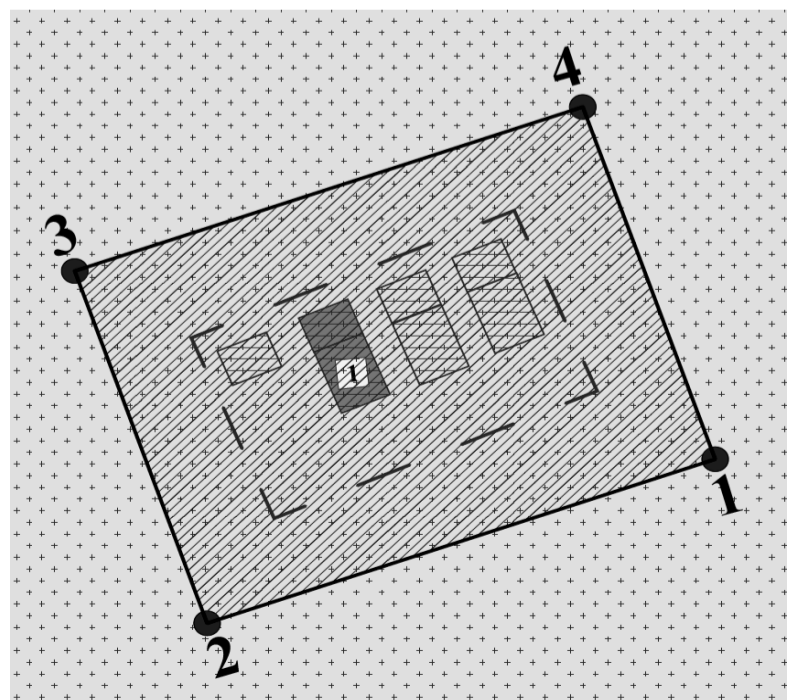

Наименование и датировка объекта: «Могила краеведа, действительного члена Географического общества Н.М. Ревякина», 1899-1983 гг.

Адрес: Иркутская область, муниципальный район Ольхонский, сельское поселение Хужирское, поселок Хужир, улица Лесная, земельный участок 54А



Масштаб 1:500

Условные обозначения:

-  - объект культурного наследия
-  Территория захоронений с оградой
-  Захоронения
-  - границы территории объекта культурного наследия

Приложение 2  
к приказу службы по охране объектов культурного наследия Иркутской области от 1 июня 2023 года № 76-288-спр

**Перечень координат поворотных (характерных) точек границ территории объекта культурного наследия местного (муниципального) значения**

**Наименование и датировка объекта:** «Могила краеведа, действительного члена Географического общества Н.М. Ревякина», 1899-1983 гг.

**Адрес:** Иркутская область, муниципальный район Ольхонский, сельское поселение Хужирское, поселок Хужир, улица Лесная, земельный участок 54А

Сведения о местоположении границ объекта					
Система координат МСК-38					
2. Сведения о характерных точках границ объекта					
Обозначение характерных точек границ	Координаты, м		Метод определения координат характерной точки	Средняя квадратическая погрешность положения характерной точки (М), м	Описание обозначения точки на местности (при наличии)
	X	Y			
1	485608,43	4338804,66	Метод спутниковых геодезических измерений (определений)	0,10	-
2	485599,74	4338792,28		0,10	
3	485609,00	4338785,78		0,10	
4	485617,69	4338798,16		0,10	
1	485608,43	4338804,66		0,10	

Приложение 3  
к приказу службы по охране объектов культурного наследия Иркутской области от 1 июня 2023 года № 76-288-спр

**Режим использования территории объекта культурного наследия местного (муниципального) значения**

**Наименование и датировка объекта:** «Могила краеведа, действительного члена Географического общества Н.М. Ревякина», 1899-1983 гг.

**Адрес:** Иркутская область, муниципальный район Ольхонский, сельское поселение Хужирское, поселок Хужир, улица Лесная, земельный участок 54А

- на территории памятника или ансамбля запрещается строительство объектов капитального строительства и увеличение объемно-пространственных характеристик существующих на территории памятника или ансамбля объектов капитального строительства; проведение земляных, строительных, мелиоративных и иных работ, за исключением работ по сохранению объекта культурного наследия или его отдельных элементов, сохранению историко-градостроительной или природной среды объекта культурного наследия;
- на территории памятника или ансамбля разрешается ведение хозяйственной деятельности, не противоречащей требованиям обеспечения сохранности объекта культурного наследия и позволяющей обеспечить функционирование объекта культурного наследия в современных условиях.

**СЛУЖБА ПО ОХРАНЕ ОБЪЕКТОВ КУЛЬТУРНОГО НАСЛЕДИЯ ИРКУТСКОЙ ОБЛАСТИ**

1 июня 2023 г.

**П Р И К А З**

Иркутск

№ 76-289-спр

**О включении в единый государственный реестр объектов культурного наследия (памятников истории и культуры) народов Российской Федерации выявленного объекта культурного наследия**

В соответствии с пунктом 5 статьи 3.1, пунктом 12 статьи 9.2, пунктом 3, подпунктом 2 пункта 7 и пунктом 8 статьи 18 Федерального закона от 25 июня 2002 года № 73-ФЗ «Об объектах культурного наследия (памятниках истории и культуры) народов Российской Федерации», частью 1 статьи 8 Закона Иркутской области от 23 июля 2008 года № 57-оз «Об объектах культурного наследия (памятниках истории и культуры) народов Российской Федерации в Иркутской области», принимая во внимание Акт государственной историко-культурной экспертизы в целях обоснования целесообразности включения в Единый государственный реестр объектов культурного наследия (памятников истории и культуры) народов Российской Федерации выявленного объекта культурного наследия «Усадьба: дом жилой, амбар», 2-я пол. XIX в., расположенного по адресу: Иркутская обл., Ольхонский р-н, с. Косая Степь, ул. Верховая, 11, от 6 октября 2022 года, руководствуясь статьей 21 Устава Иркутской области, пунктом 10 Положения о службе по охране объектов культурного наследия Иркутской области, утвержденного постановлением Правительства Иркутской области от 9 марта 2010 года № 31-п,

**ПРИКАЗЫВАЮ:**

1. Включить выявленный объект культурного наследия «Усадьба: дом жилой, амбар», 2-я пол. XIX в., расположенный по адресу: Иркутская обл., Ольхонский р-н, с. Косая Степь, ул. Верховая, 11, в единый государственный реестр объектов культурного наследия (памятников истории и культуры) народов Российской Федерации в качестве объекта культурного наследия регионального значения (ансамбля) с наименованием «Усадьба Рыковых», вторая половина XIX в., расположенного по адресу: Иркутская область, муниципальный район Ольхонский, сельское поселение Куретское, село Косая Степь, улица Верховая, дом 9 (далее – объект культурного наследия), в составе согласно приложению 1 к настоящему приказу.
2. Утвердить границы территории объекта культурного наследия согласно приложениям 2, 3 к настоящему приказу.
3. Утвердить режим использования территории объекта культурного наследия согласно приложению 4 к настоящему приказу.
4. Признать утратившим силу пункт 24.1.15 подраздела 24.1 раздела 24 Перечня выявленных объектов культурного наследия, расположенных на территории Иркутской области, утвержденного приказом службы по охране объектов культурного наследия Иркутской области от 14 февраля 2017 года № 18-спр.
5. Настоящий приказ подлежит официальному опубликованию в общественно-политической газете «Областная», сетевом издании «Официальный интернет-портал правовой информации Иркутской области» (ogirk.ru), а также на «Официальном интернет-портале правовой информации» (www.pravo.gov.ru), после его государственной регистрации.
6. Настоящий приказ вступает в силу через десять календарных дней со дня его официального опубликования.

Руководитель службы по охране объектов культурного наследия Иркутской области  
В.В. Соколов

Приложение 1  
к приказу службы по охране объектов культурного наследия Иркутской области от 1 июня 2023 года № 76-289-спр

**Состав объекта культурного наследия регионального значения (ансамбля) «Усадьба Рыковых», вторая половина XIX в.**

№ п/п	Наименование объекта культурного наследия	Дата постройки объекта культурного наследия	Адрес объекта культурного наследия
1	Дом жилой с магазином	вторая половина XIX в.	Иркутская область, муниципальный район Ольхонский, сельское поселение Куретское, село Косая Степь, улица Верховая, дом 9, лит. А, лит. а1.
2	Амбар	вторая половина XIX в.	Иркутская область, муниципальный район Ольхонский, сельское поселение Куретское, село Косая Степь, улица Верховая, дом 9, лит. Г1.

Приложение 2  
к приказу службы по охране объектов культурного наследия Иркутской области от 1 июня 2023 года № 76-289-спр

**Карта границ территории объекта культурного наследия регионального значения**





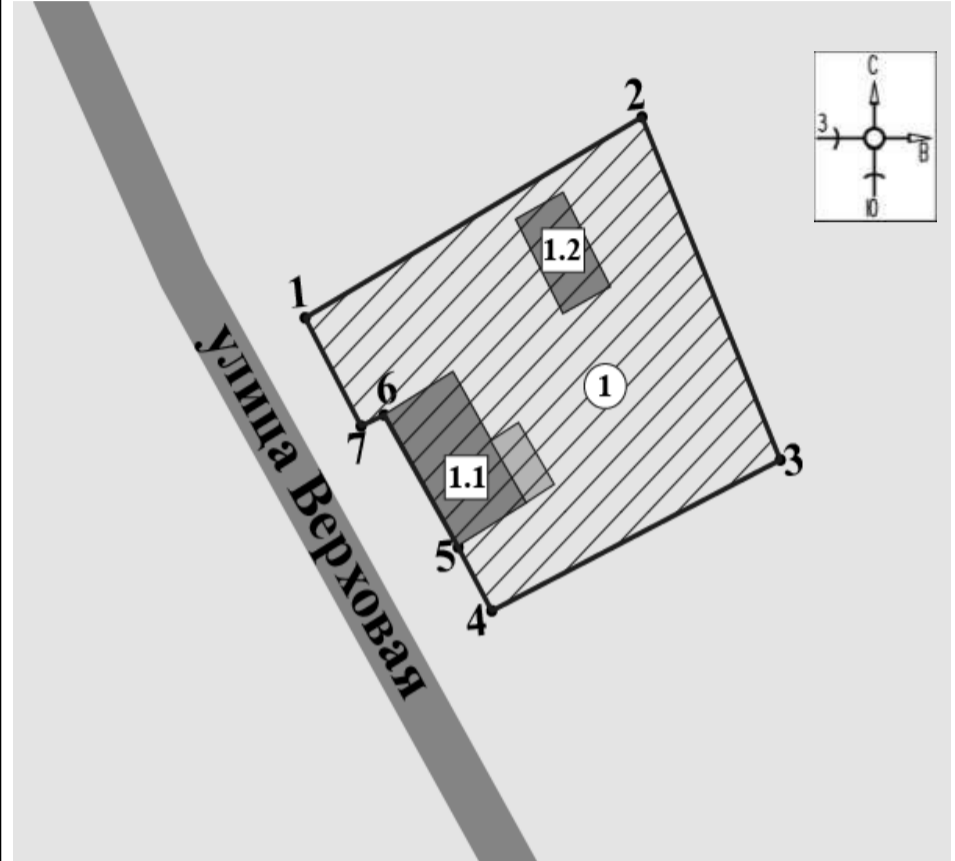

**Наименование и датировка объекта:** «Усадьба Рыковых», вторая половина XIX в.

**Адрес:** Иркутская область, муниципальный район Ольхонский, сельское поселение Куретское, село Косая Степь, улица Верховая, дом 9



Масштаб 1:500

Условные обозначения:

-  - Объект культурного наследия «Усадьба Рыковых»;
-  - объект культурного наследия «Дом жилой с магазином»
-  - объект культурного наследия «Амбар»
-  - строения, сооружения, не обладающие признаками объекта культурного наследия
-  - границы территории объекта культурного наследия
-  - поворотная точка территории объекта

Приложение 3  
к приказу службы по охране объектов культурного наследия Иркутской области от 1 июня 2023 года № 76-289-спр

**Перечень координат поворотных (характерных) точек границ территории объекта культурного наследия регионального значения**

**Наименование и датировка объекта:** «Усадьба Рыковых», вторая половина XIX в.

**Адрес:** Иркутская область, муниципальный район Ольхонский, сельское поселение Куретское, село Косая Степь, улица Верховая, дом 9

Сведения о местоположении границ объекта					
1. Система координат МСК-38					
2. Сведения о характерных точках границ объекта					
Обозначение характерных точек границ	Координаты, м		Метод определения координат характерной точки	Средняя квадратическая погрешность положения характерной точки (М), м	Описание обозначения точки на местности (при наличии)
	2	3			
1	2	3	4	5	6
1	446521,35	4253033,68	Метод спутниковых геодезических измерений (определений)	0,10	-
2	446535,46	4253066,94		0,10	
3	446504,01	4253076,48		0,10	
4	446493,77	4253048,19		0,10	
5	446499,69	4253045,68		0,10	
6	446512,03	4253040,08		0,10	
7	446511,30	4253037,83		0,10	
1	446521,35	4253033,68	0,10		

Приложение 4  
к приказу службы по охране объектов культурного наследия Иркутской области от 1 июня 2023 года № 76-289-спр

**Режим использования территории объекта культурного наследия регионального значения**

**Наименование и датировка объекта:** «Усадьба Рыковых», вторая половина XIX в.

**Адрес:** Иркутская область, муниципальный район Ольхонский, сельское поселение Куретское, село Косая Степь, улица Верховая, дом 9

- на территории памятника или ансамбля запрещается строительство объектов капитального строительства и увеличение объемно-пространственных характеристик существующих на территории памятника или ансамбля объектов капитального строительства; проведение земляных, строительных, мелиоративных и иных работ, за исключением работ по сохранению объекта культурного наследия или его отдельных элементов, сохранению историко-градостроительной или природной среды объекта культурного наследия;
- на территории памятника или ансамбля разрешается ведение хозяйственной деятельности, не противоречащей требованиям обеспечения сохранности объекта культурного наследия и позволяющей обеспечить функционирование объекта культурного наследия в современных условиях.

СЛУЖБА ПО ОХРАНЕ ОБЪЕКТОВ КУЛЬТУРНОГО НАСЛЕДИЯ ИРКУТСКОЙ ОБЛАСТИ

1 июня 2023 г.

ПРИКАЗ

Иркутск

№ 76-290-спр

О включении в единый государственный реестр объектов культурного наследия (памятников истории и культуры) народов Российской Федерации выявленного объекта культурного наследия

В соответствии с пунктом 5 статьи 3.1, пунктом 12 статьи 9.2, пунктом 3, подпунктом 2 пункта 7 и пунктом 8 статьи 18 Федерального закона от 25 июня 2002 года № 73-ФЗ «Об объектах культурного наследия (памятниках истории и культуры) народов Российской Федерации», частью 1 статьи 8 Закона Иркутской области от 23 июля 2008 года № 57-оз «Об объектах культурного наследия (памятниках истории и культуры) народов Российской Федерации в Иркутской области», принимая во внимание Акт государственной историко-культурной экспертизы в целях обоснования целесообразности включения в Единый государственный реестр объектов культурного наследия (памятников истории и культуры) народов Российской Федерации выявленного объекта культурного наследия «Дом жилой», нач. XX в., расположенного по адресу: Иркутская обл., Ольхонский р-н, Онгурен с. (Сапкина ул., 15), от 6 октября 2022 года, руководствуясь статьей 21 Устава Иркутской области, пунктом 10 Положения о службе по охране объектов культурного наследия Иркутской области, утвержденного постановлением Правительства Иркутской области от 9 марта 2010 года № 31-пп,

ПРИКАЗЫВАЮ:

1. Включить выявленный объект культурного наследия «Дом жилой», нач. XX в., расположенный по адресу: Иркутская обл., Ольхонский р-н, Онгурен с. (Сапкина ул., 15), в единый государственный реестр объектов культурного наследия (памятников истории и культуры) народов Российской Федерации в качестве объекта культурного наследия регионального значения (памятника) с наименованием «Дом жилой Бороевых», начало XX в., расположенного по адресу: Иркутская область, муниципальный район Ольхонский, сельское поселение Онгуренское, село Онгурен, улица Г. Сапкина, дом 13 (далее – объект культурного наследия).
2. Утвердить границы территории объекта культурного наследия согласно приложениям 1, 2 к настоящему приказу.
3. Утвердить режим использования территории объекта культурного наследия согласно приложению 3 к настоящему приказу.
4. Признать утратившим силу пункт 24.1.33 подраздела 24.1 раздела 24 Перечня выявленных объектов культурного наследия, расположенных на территории Иркутской области, утвержденного приказом службы по охране объектов культурного наследия Иркутской области от 14 февраля 2017 года № 18-спр.
5. Настоящий приказ подлежит официальному опубликованию в общественно-политической газете «Областная», сетевом издании «Официальный интернет-портал правовой информации Иркутской области» (ogirk.ru), а также на «Официальном интернет-портале правовой информации» (www.pravo.gov.ru), после его государственной регистрации.
6. Настоящий приказ вступает в силу через десять календарных дней со дня его официального опубликования.

Руководитель службы по охране объектов культурного наследия Иркутской области  
В.В. Соколов

Приложение 1  
к приказу службы по охране объектов культурного наследия Иркутской области от 1 июня 2023 года № 76-290-спр

Карта границ территории объекта культурного наследия регионального значения

Наименование и датировка объекта: «Дом жилой Бороевых», начало XX в.  
Адрес: Иркутская область, муниципальный район Ольхонский, сельское поселение Онгуренское, село Онгурен, улица Г. Сапкина, дом 13

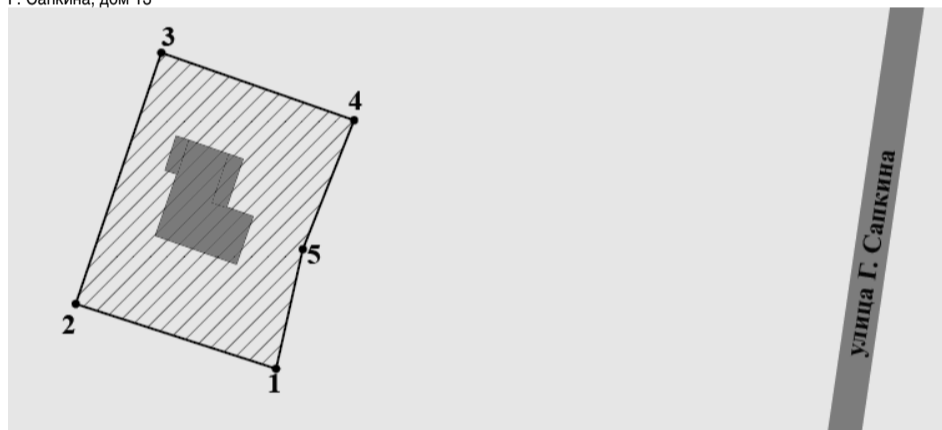

- Масштаб 1:500  
Условные обозначения:
- объект культурного наследия
  - границы территории объекта культурного наследия
  - 1 - поворотная точка территории объекта

Приложение 2  
к приказу службы по охране объектов культурного наследия Иркутской области от 1 июня 2023 года № 76-290-спр

Перечень координат поворотных (характерных) точек границ территории объекта культурного наследия регионального значения

Наименование и датировка объекта: «Дом жилой Бороевых», начало XX в.  
Адрес: Иркутская область, муниципальный район Ольхонский, сельское поселение Онгуренское, село Онгурен, улица Г. Сапкина, дом 13

Сведения о местоположении границ объекта					
1. Система координат МСК-38					
2. Сведения о характерных точках границ объекта					
Обозначение характерных точек границ	Координаты, м		Метод определения координат характерной точки	Средняя квадратическая погрешность положения характерной точки (Мп), м	Описание обозначения точки на местности (при наличии)
	X	Y			
1	2	3	4	5	6
1	535800,77	4353338,45	Метод спутниковых геодезических измерений (определений)	0,10	-
2	535806,85	4353319,62		0,10	
3	535830,38	4353327,66		0,10	
4	535824,06	4353345,78		0,10	
5	535811,97	4353340,96		0,10	
1	535800,77	4353338,45		0,10	

Приложение 3  
к приказу службы по охране объектов культурного наследия Иркутской области от 1 июня 2023 года № 76-290-спр

Режим использования территории объекта культурного наследия регионального значения

Наименование и датировка объекта: «Дом жилой Бороевых», начало XX в.  
Адрес: Иркутская область, муниципальный район Ольхонский, сельское поселение Онгуренское, село Онгурен, улица Г. Сапкина, дом 13

- на территории памятника или ансамбля запрещается строительство объектов капитального строительства и увеличение объемно-пространственных характеристик существующих на территории памятника или ансамбля объектов капитального строительства; проведение земляных, строительных, мелiorативных и иных работ, за исключением работ по сохранению объекта культурного наследия или его отдельных элементов, сохранению историко-градостроительной или природной среды объекта культурного наследия;
- на территории памятника или ансамбля разрешается ведение хозяйственной деятельности, не противоречащей требованиям обеспечения сохранности объекта культурного наследия и позволяющей обеспечить функционирование объекта культурного наследия в современных условиях.

РАСПОРЯЖЕНИЕ  
ГУБЕРНАТОРА ИРКУТСКОЙ ОБЛАСТИ

4 июля 2023 года

Иркутск

№ 219-р

О внесении изменений в распоряжение Губернатора Иркутской области от 8 ноября 2022 года № 338-р

В целях организации работы по предоставлению в Иркутской области мер социальной поддержки участникам специальной военной операции, проводимой с 24 февраля 2022 года, и членам их семей, руководствуясь статьей 59 Устава Иркутской области:

1. Внести в распоряжение Губернатора Иркутской области от 8 ноября 2022 года № 338-р «Об утверждении Перечня мер социальной поддержки, предоставляемых в Иркутской области участникам специальной военной операции, проводимой с 24 февраля 2022 года, и членам их семей» (далее – распоряжение) следующие изменения:
  - 1) пункт 3 дополнить подпунктом 4 следующего содержания: «4) рассмотреть возможность реализации в рамках полномочий мер социальной поддержки, указанных в Перечне, в отношении членов семей участников специальной военной операции, погибших (умерших) при выполнении задач в ходе специальной военной операции.»;
  - 2) пункт 1 Перечня мер социальной поддержки, предоставляемых на территории Иркутской области участникам специальной военной операции, проводимой с 24 февраля 2022 года, и членам их семей, утвержденного распоряжением, изложить в следующей редакции: «1. Единовременная выплата участникам специальной военной операции, проводимой с 24 февраля 2022 года (далее – специальная военная операция), указанным в части 2 статьи 1 Закона Иркутской области от 7 июля 2022 года № 53-ОЗ «О дополнительных мерах социальной поддержки участников специальной военной операции и членов их семей»:
    - 1) 300 000 рублей в случае получения увечья (ранения, травмы, контузии) или заболевания в ходе проведения специальной военной операции, не повлекшего за собой установление инвалидности;
    - 2) 400 000 рублей в случае получения увечья (ранения, травмы, контузии) или заболевания в ходе проведения специальной военной операции, повлекшего за собой установление инвалидности III группы;
    - 3) 500 000 рублей в случае получения увечья (ранения, травмы, контузии) или заболевания в ходе проведения специальной военной операции, повлекшего за собой установление инвалидности II группы;
    - 4) 600 000 рублей в случае получения увечья (ранения, травмы, контузии) или заболевания в ходе проведения специальной военной операции, повлекшего за собой установление инвалидности I группы.».
2. Настоящее распоряжение подлежит официальному опубликованию в общественно-политической газете «Областная» и сетевом издании «Официальный интернет-портал правовой информации Иркутской области» (ogirk.ru).

И.И. Кобзев

УКАЗ  
ГУБЕРНАТОРА ИРКУТСКОЙ ОБЛАСТИ

5 июля 2023 года

Иркутск

№ 202-уг

О внесении изменения в пункт 1 Положения об оплате труда работников, замещающих должности, не являющиеся должностями государственной гражданской службы Иркутской области, и вспомогательного персонала органов государственной власти Иркутской области и иных государственных органов Иркутской области

В соответствии со статьей 18 Закона Иркутской области от 4 апреля 2008 года № 2-оз «Об отдельных вопросах государственной гражданской службы Иркутской области», руководствуясь статьей 59 Устава Иркутской области,

ПОСТАНОВЛЯЮ:

1. Внести в пункт 1 Положения об оплате труда работников, замещающих должности, не являющиеся должностями государственной гражданской службы Иркутской области, и вспомогательного персонала органов государственной власти Иркутской области и иных государственных органов Иркутской области, утвержденного указом Губернатора Иркутской области от 22 сентября 2011 года № 246-уг, изменение, изложив его в следующей редакции: «1. Настоящее Положение устанавливает оплату труда и порядок формирования фонда оплаты труда работников, замещающих должности, не являющиеся должностями государственной гражданской службы Иркутской области, и вспомогательного персонала органов государственной власти Иркутской области (за исключением работников, замещающих должности, не являющиеся должностями государственной гражданской службы Иркутской области, и вспомогательного персонала в аппарате Законодательного Собрания Иркутской области) (далее – государственные органы Иркутской области).».
2. Настоящий указ подлежит официальному опубликованию в общественно-политической газете «Областная», сетевом издании «Официальный интернет-портал правовой информации Иркутской области» (ogirk.ru), а также на «Официальном интернет-портале правовой информации» (www.pravo.gov.ru).
3. Настоящий указ вступает в силу по истечении десяти календарных дней после дня его официального опубликования и распространяется на правоотношения, возникшие с 1 января 2023 года.

И.И. Кобзев

УКАЗ  
ГУБЕРНАТОРА ИРКУТСКОЙ ОБЛАСТИ

4 июля 2023 года

Иркутск

№ 196-уг

О внесении изменений в указ Губернатора Иркутской области от 14 марта 2023 года № 70-уг

В соответствии со статьей 48 Федерального закона от 21 декабря 2021 года № 414-ФЗ «Об общих принципах организации публичной власти в субъектах Российской Федерации», руководствуясь частью 3 статьи 38, статьей 59 Устава Иркутской области,

ПОСТАНОВЛЯЮ:

1. Внести в указ Губернатора Иркутской области от 14 марта 2023 года № 70-уг «О предоставлении гражданам, проживающим на территории Иркутской области, награжденным знаком «Жителю блокадного Ленинграда», знаком «Житель осажденного Севастополя», бывшим несовершеннолетним узникам концлагерей, гетто и других мест принудительного содержания, созданных фашистами и их союзниками в период Второй мировой войны, ежегодной денежной выплаты ко Дню Победы (9 мая)» (далее – указ) следующие изменения:
  - 1) в индивидуализированном заголовке после слов «знаком «Житель осажденного Севастополя.»» дополнить словами «знаком «Житель осажденного Сталинграда.»»;
  - 2) в пункте 1 после слов «знаком «Житель осажденного Севастополя.»» дополнить словами «знаком «Житель осажденного Сталинграда.»»;
  - 3) в Порядке предоставления ежегодной денежной выплаты ко Дню Победы (9 мая) гражданам, проживающим на территории Иркутской области, награжденным знаком «Жителю блокадного Ленинграда», знаком «Житель осажденного Севастополя», бывшим несовершеннолетним узникам концлагерей, гетто и других мест принудительного содержания, созданных фашистами и их союзниками в период Второй мировой войны, утвержденном указом (далее – Порядок): в индивидуализированном заголовке после слов «знаком «Житель осажденного Севастополя.»» дополнить словами «знаком «Житель осажденного Сталинграда.»»;
  - 3) в пункте 1 после слов «знаком «Житель осажденного Севастополя.»» дополнить словами «знаком «Житель осажденного Сталинграда.»»;
  - абзац третий подпункта 4 пункта 3 изложить в следующей редакции: «удостоверение к знаку «Житель осажденного Севастополя» либо удостоверение к знаку «Житель осажденного Сталинграда», либо удостоверение ветерана Великой Отечественной войны единого образца, утвержденное постановлением Правительства Российской Федерации от 5 октября 1999 года № 1122 «Об удостоверениях ветерана Великой Отечественной войны», – для граждан, награжденных знаком «Житель осажденного Севастополя», знаком «Житель осажденного Сталинграда.»»;
  - в пункте 4: абзац первый дополнить словами «за исключением случая, установленного абзацем вторым настоящего пункта»; дополнить новым абзацем вторым следующего содержания: «Для получения в 2023 году ежегодной выплаты гражданином, награжденным знаком «Житель осажденного Сталинграда», заявление и документы должны быть поданы таким гражданином или его представителем в учреждение в срок до 1 сентября 2023 года.»;
  - в пункте 12: абзац первый дополнить словами: «за исключением случая, установленного абзацем вторым настоящего пункта»; дополнить абзацем вторым следующего содержания: «В случае, указанном в абзаце втором пункта 4 настоящего Порядка, ежегодная выплата предоставляется в срок до 1 октября 2023 года.»;
  - 4) в нумерационном заголовке приложения к Порядку после слов «знаком «Житель осажденного Севастополя.»» дополнить словами «, знаком «Житель осажденного Сталинграда.»».
2. Настоящий указ подлежит официальному опубликованию в общественно-политической газете «Областная», сетевом издании «Официальный интернет-портал правовой информации Иркутской области» (ogirk.ru), а также на «Официальном интернет-портале правовой информации» (www.pravo.gov.ru).
3. Настоящий указ вступает в силу со дня его официального опубликования.

И.И. Кобзев

МИНИСТЕРСТВО СОЦИАЛЬНОГО РАЗВИТИЯ,  
ОПЕКИ И ПОПЕЧИТЕЛЬСТВА  
ИРКУТСКОЙ ОБЛАСТИ

3 июля 2023 года

## РАСПОРЯЖЕНИЕ

№ 53-149-мпр

Иркутск

**О передаче отдельного полномочия органа опеки и попечительства областному государственному казенному учреждению социального обслуживания «Центр помощи детям, оставшимся без попечения родителей, Правобережного округа г. Иркутска»**

В соответствии с постановлением Правительства Российской Федерации от 18 мая 2009 года № 423 «Об отдельных вопросах осуществления опеки и попечительства в отношении несовершеннолетних граждан», приказом Министерства просвещения Российской Федерации от 10 января 2019 года № 4 «О реализации отдельных вопросов осуществления опеки и попечительства в отношении несовершеннолетних граждан», распоряжением министерства социального развития, опеки и попечительства Иркутской области от 23 мая 2023 года № 53-112-мр «О проведении отбора образовательных организаций, медицинских организаций, организаций, оказывающих социальные услуги, или иных организаций, в том числе организаций для детей-сирот и детей, оставшихся без попечения родителей, для осуществления полномочия по подбору и подготовке граждан, выразивших желание стать опекунами или попечителями несовершеннолетних граждан либо принять детей, оставшихся без попечения родителей, в семью на воспитание в иных установленных семейным законодательством Российской Федерации формах», руководствуясь статьей 21 Устава Иркутской области, Положением о министерстве социального развития, опеки и попечительства

Иркутской области, утвержденным постановлением Правительства Иркутской области от 18 сентября 2009 года № 261/40-пп:

1. Министерству социального развития, опеки и попечительства Иркутской области передать полномочие органа опеки и попечительства по подбору и подготовке граждан, выразивших желание стать опекунами или попечителями несовершеннолетних граждан либо принять детей, оставшихся без попечения родителей, в семью на воспитание в иных установленных семейным законодательством Российской Федерации формах, областному государственному казенному учреждению социального обслуживания «Центр помощи детям, оставшимся без попечения родителей, Правобережного округа г. Иркутска» (далее – организация).
2. Управлению опеки и попечительства министерства социального развития, опеки и попечительства Иркутской области (Симакова М.С.) в течение 10 дней со дня принятия настоящего распоряжения обеспечить заключение с организацией договора на осуществление полномочия органа опеки и попечительства.
3. Отделу сводной информации и сопровождения государственных программ министерства социального развития, опеки и попечительства Иркутской области (Агафонова А.Л.) в течение 10 дней со дня принятия настоящего распоряжения обеспечить его опубликование в общественно-политической газете «Областная» и на официальном сайте министерства социального развития, опеки и попечительства Иркутской области в информационно-телекоммуникационной сети «Интернет».
4. Контроль за исполнением настоящего распоряжения возложить на заместителя министра социального развития, опеки и попечительства Иркутской области Плетан Т.И.

Министр социального развития, опеки и попечительства  
Иркутской области  
В.А. Родионов



Иркутская областная государственная  
универсальная научная библиотека  
им. И.И. Молчанова-Сибирского

ПОСТУПЛЕНИЯ ОБЯЗАТЕЛЬНОГО ЭКЗЕМПЛЯРА  
В КНИЖНУЮ ПАЛАТУ ИРКУТСКОЙ ОБЛАСТИ.  
ИЮНЬ 2023 г.

В список включены издания, поступившие в Книжную палату Иркутской области в ИЮНЕ 2023 г.

Составители: М. М. Наумочкина, Л. В. Бугакова

1. **Акишин, Леонид Александрович.** Математические задачи электротехники : учебное пособие / Л. А. Акишин ; Иркутский национальный исследовательский технический университет. - Иркутск : Издательство ИРННТУ, 2022. - 151 с. : ил., табл. ; 20,5 см. - 300 экз.
2. **Актуальные вопросы общественного здоровья и здравоохранения на уровне субъекта Российской Федерации :** материалы Всероссийской научно-практической конференции (с международным участием) : в 2 томах / Министерство здравоохранения РФ, Иркутский государственный медицинский университет Минздрава России ; под общей редакцией д.м.н., профессора Г. М. Гайдарова. - Иркутск : ИИЦХТ, 2021. - . - ISBN 978-5-98277-345-6. **Т. 2.** - 2021. - 487 с. : граф., цв. ил., табл. ; 20,5 см. - Библиография в конце статей. - Именной указатель: с. 485-487. - 300 экз.
3. **Актуальные вопросы суицидологии :** материалы межрегиональной научно-практической конференции, 19 мая 2023 г. / Иркутский областной психоневрологический диспансер [и др.] ; редколлегия: О. П. Ворсина (ответственный редактор), В. В. Колягин, О. В. Петрунько. - Иркутск : Издательство ИИЦХТ, 2023. - 183 с. : граф., табл. ; 20,5 см. - Библиография в конце статей. - 300 экз.
4. **Акулов, Олег Владимирович.** Основы конструкции планера самолета : учебное пособие / О. В. Акулов, А. В. Бахтин, М. В. Кобец ; Иркутский национальный исследовательский технический университет. - Иркутск : Издательство ИРННТУ, 2022. - 98 с. : ил. ; 20,5 см. - Библиография: с. 97-98. - 300 экз.
5. **Аларцы на полях сражений :** участники Великой Отечественной войны 1941-1945 гг. / Администрация МО «Аларский район» [и др.] ; ответственный за выпуск В. Т. Петрова ; составитель М. А. Атанова ; редактор Е. В. Михайленко. - Кутулик ; Иркутск : Форвард, 2019. - **Ч. 1-2.** - 2-е издание, дополненное и переработанное. - 2023. - 543 с. : ил., портр. ; 24,5 см. - 200 экз. - ISBN 978-5-4273-0220-3.
6. **Ангарские ворота :** альманах / авторы проекта: В. Балыков, В. Дмитриевский, В. Сазонов. - Ангарск : [б. и.], 2019. - **№ 1 (9)** / редколлегия: В. Г. Балыков [и др.]. - 2023. - 72 с. : ил. ; 29,5 см. - 150 экз.
7. **Английский язык для студентов неязыковых вузов = English Progress with iPolytech :** учебное пособие / А. В. Керешун, Н. Н. Кувшинова, Т. В. Горбунова, О. А. Колмакова ; Иркутский национальный исследовательский технический университет. - Иркутск : Издательство ИРННТУ, 2022. - 130 с. : ил., табл. ; 20,5 см. - Библиография: с. 129-130. - 300 экз.
8. **Аппель, Дарья.** Дети Балтии / Дарья Аппель. - [Екатеринбург] : Издательские решения по лицензии Ridero, 2022. - 781 с.
9. **Арсентьев, Владимир Анатольевич.** Презумпция невиновности и судебское усмотрение / В. Арсентьев. - Иркутск : Издательство ИИЦХТ, 2020. - 199 с. : схемы ; 20,5 см. - Библиография: с. 197-199 и в подстрочных примечаниях. - 500 экз.
10. **Архитектура и градостроительство на побережье озера Байкал :** материалы Региональной междисциплинарной научно-практической конференции (Иркутск, 1 декабря 2022 г.) / Министерство науки и высшего образования РФ, Иркутский национальный исследовательский технический университет ; редколлегия: А. Г. Большаков, А. А. Ляпин, С. А. Макотина. - Иркутск : Издательство ИРННТУ, 2022. - 189 с. : табл. ; 29 см. - Библиография в конце статей. - 300 экз.
11. **Ахатов, Рашид Хадиатович.** Автоматизация оборочного оснащения в авиастроении : учебное пособие / Р. Х. Ахатов ; Министерство науки и высшего образования РФ, Иркутский национальный исследовательский технический университет. - Иркутск : Издательство ИРННТУ, 2022. - 258 с. : ил., табл. ; 20,5 см. - Библиография в конце книги. - 300 экз.
12. **Ахатов, Рашид Хадиатович.** Технологические процессы сборки в авиастроении : учебное пособие / Р. Х. Ахатов ; Министерство науки и высшего образования РФ, Иркутский национальный исследовательский технический университет. - Иркутск : Издательство ИРННТУ, 2022. - 263 с. : цв. ил., ил., схемы, табл. ; 20,5 см. - Библиография: с. 261-263. - 300 экз.
13. **Базалийский, Владимир Иванович.** Археология в городской среде. Могильник Локомотив / В. И. Базалийский ; Центр по сохранению историко-культурного наследия Иркутской области. - Иркутск : Оттиск : ВостСибкнига, 2023. - 95 с. : фот. цв., планы ; 24 см. - 500 экз.
14. **Бакшеева, Галина Александровна.** Герои памятью живы : очерки по страницам народного кинопроекта «321-я Сибирская» / Г. Бакшеева. - Иркутск : Форвард, 2023. - 255 с. : ил., цв. ил. ; 17,5 см. - 100 экз.
15. **Белая радуга. 2023 :** альманах / Фонд поддержки социальных и благотворительных программ ; главный редактор Людмила Белякова ; редакторы: Игорь Корниенко, Александр Кобелев. - Ангарск : Фонд поддержки социальных и благотворительных программ, 2023. - 64 с. : ил., портр. ; 29,5 см. - 350 экз.
16. **Болотнев, Александр Юрьевич.** Физика горных пород : учебное пособие : в 2 частях / А. Ю. Болотнев, А. Н. Авдеев, Е. Л. Сосновская ; Министерство науки и высшего образования РФ, Иркутский национальный исследовательский технический университет. - Иркутск : Издательство ИРННТУ, 2021. - . - ISBN 978-5-8038-1671-3. **Ч. 2.** - 2022. - 107 с. : ил., табл. ; 20,5 см. - Библиография: с. 100-102. - 300 экз.
17. **Булатов, Юрий Николаевич.** Киберфизические системы электроснабжения: моделирование, управление, идентификация : монография / Ю. Н. Булатов, А. В. Крюков, К. В. Суслов ; Иркутский национальный исследовательский технический университет. - Иркутск : Издательство ИРННТУ, 2022. - 157 с. : граф., ил., табл. ; 20,5 см. - Библиография: с. 137-149. - 500 экз.
18. **Бусаргина, Тамара Георгиевна.** «Их песни доюют байкальские метели»: о Распутине, Вампилове, Пакулове, Астафьеве и других / Тамара Бусаргина. - Иркутск : Оттиск, 2023. - 463 с. : ил., портр. ; 21 см. - Библиография в подстрочных примечаниях. - 200 экз.
19. **В научном поиске :** сборник научных трудов / Иркутский государственный университет ; редколлегия: О. Б. Истомина [и др.]. - Иркутск : Аспринт, 2023. - 1 CD-ROM. - Системные требования: PC, Intel 1 ГГц, 512 Мб RAM, 2,5 Мб свобод. диск. пространства ; CD-привод ; ОС Windows XP и выше, ПО для чтения pdf-файлов. - Заглавие с этикетки диска. - ISBN 978-5-6049593-2-9.
20. **Васильев А. В.** Поток вдохновения : сборник стихов / Александр Васильев. - Иркутск : Издательство ИРННТУ, 2023. - 56 с. : ил. ; 20 см. - 20 экз.
21. **Ведомости органов местного самоуправления города Иркутска** (Постановления администрации города Иркутска, постановления мэра города Иркутска, распоряжения администрации города Иркутска, распоряжения мэра города Иркутска) / Администрация г. Иркутска. - Иркутск : Администрация г. Иркутска, 1995- . **№ 3 :** Март 2023 г. - 2023. - 206 с. : табл. ; 21 см. - 20 экз.
22. **Ведомости органов местного самоуправления города Иркутска** (Постановления администрации города Иркутска, постановления мэра города Иркутска, распоряжения администрации города Иркутска, распоряжения заместителя мэра-руководителя аппарата администрации города Иркутска, распоряжения заместителя председателя комитета городского обустройства администрации города Иркутска, распоряжения Председателя Контрольно-счетной палаты города Иркутска) / Администрация г. Иркутска. - Иркутск : Администрация г. Иркутска, 1995- . **№ 4 :** Апрель 2023. - 2023. - 110 с. ; 21 см. - 20 экз.
23. **Ведомости органов местного самоуправления города Иркутска** (Решения Думы города Иркутска) / Администрация г. Иркутска. - Иркутск : Администрация города Иркутска, 1995- . **№ 3 :** Март 2023. - 2023. - 256 с. : ил. ; 21 см. - 20 экз.
24. **Ведомости органов местного самоуправления города Иркутска** (Решения Думы города Иркутска) / Администрация г. Иркутска. - Иркутск : Администрация города Иркутска, 1995- . **№ 4 :** Апрель 2023. - 2023. - 33 с. : ил., табл. ; 21 см. - 20 экз.
25. **Выговский, Леонид Аполлонович.** Истоки / Л. Выговский. - Иркутск : Оттиск, 2023. - 155 с. : фот. ; 20 см. - 50 экз.
26. **Галаятудинов, Ильдус Ильясович.** Оценка туристско-рекреационной нагрузки на Байкальскую природную территорию в административных границах Забайкальского края : монография / И. И. Галаятудинов ; Министерство науки и высшего образования РФ, Иркутский национальный исследовательский технический университет. - Иркутск : Издательство ИРННТУ, 2022. - 189 с. : ил., табл. ; 20,5 см. - Библиография: с. 174-186. - 500 экз.
27. **Гребнева, Оксана Александровна.** Проектная деятельность : учебное пособие / О. А. Гребнева ; Иркутский национальный исследовательский технический университет, Военный учебный центр. - Иркутск : Издательство ИРННТУ, 2022. - 97 с. : ил., табл. ; 20,5 см. - Библиография: с. 78-79. - 300 экз.
28. **Григоричев К. В.** «Частный сектор»: не-городские пространства и сообщества российского города / К. В. Григоричев, В. И. Дятлов, Д. О. Тимошкин. - Иркутск : Оттиск, 2023. - 127 с. : фот. цв. ; 20 см. - Библиография: с. 118-127 и в подстрочных примечаниях. - 300 экз.
29. **Деятельность специализированной противозидемической бригады Роспотребнадзора в период подготовки и проведения массового мероприятия с международным участием :** методическое пособие / М. Б. Шаракшанов, В. А. Вишняков, Е. А. Сидорова [и др.] ; Федеральная служба по надзору в сфере защиты прав потребителей и благополучия человека, Иркутский научно-исследовательский противочумный институт Сибири и Дальнего Востока. - Иркутск : Издательство ИИЦХТ, 2023. - 56 с. : табл. ; 20,5 см. - 300 экз.
30. **Доклад о деятельности Уполномоченного по правам человека в Иркутской области за 2022 год /** Уполномоченный по правам человека в Иркутской области. - [Иркутск : Форвард, 2022]. - 192 с. : граф., табл., фот. цв. ; 29,5 см. - Библиография в подстрочных примечаниях.
31. **Доклад о наркоситуации в Иркутской области в 2013 году.** - Иркутск : [б. и.], 2014. - 158 с. : граф., карты, табл., фот. ; 20,5 см.
32. **Доклад о наркоситуации в Иркутской области в 2016 году :** утвержден на заседании Антинаркотической комиссии в Иркутской области 21 марта 2017 года. - Иркутск : Студия климата, 2017. - 198 с. : граф., карты, табл., фот. ; 20 см. - 150 экз.
33. **Доклад о наркоситуации в Иркутской области в 2017 году :** утвержден на заседании Антинаркотической комиссии в Иркутской области 18 марта 2018 года. - Иркутск : [б. и., 2018]. - 204 с.
34. **Дружинина, Инна Евгеньевна.** Архитекторы Иркутской организации СА в истории архитектуры и градостроительства региона. Авторский курс : учебное пособие / И. Е. Дружинина ; Министерство образования и науки РФ, Иркутский национальный исследовательский технический университет. - Иркутск : Издательство ИРННТУ, 2022. - 132 с. : ил., портр. ; 20,5 см. - Библиография: с. 130-132. - 300 экз.
35. **Дубицкий, Михаил Александрович.** Резервы мощности в электроэнергетических системах : учебное пособие / М. А. Дубицкий ; Министерство образования и науки РФ, Иркутский национальный исследовательский технический университет. - Иркутск : Издательство ИРННТУ, 2022. - 310 с. : ил., табл. ; 20,5 см. - Библиография: с. 260-274. - 300 экз.
36. **Егоров, Александр Владимирович.** Советология как предмет культуры совести / А. В. Егоров. - Иркутск : Глазковская типография, 2022. - 136 с. ; 20,5 см. - Библиография в конце статей. - 5 экз.
37. **Ёлшин, Виктор Владимирович.** Средства технологических измерений : учебное пособие / В. В. Ёлшин, С. И. Половнева ; Иркутский национальный исследовательский технический университет. - Иркутск : Издательство ИРННТУ, 2022. - 117 с. : табл., схемы, ил. ; 29,5 см. - Библиография: с. 113-115. - 300 экз.
38. **Жупиева, Евгения Ивановна.** Практикум по психологии возрастного развития : учебно-методическое пособие / Е. И. Жупиева ; Иркутский государственный университет, Педагогический институт. - Иркутск : Аспринт, 2023. - 1 CD-ROM. - Системные требования: PC, Intel 1 ГГц, 512 Мб RAM, 8 Мб свобод. диск. пространства ; CD-привод ; ОС Windows XP и выше, ПО для чтения pdf-файлов. - Заглавие с этикетки диска. - ISBN 978-5-6049703-2-4.
39. **Залуцкий, Андрей Валентинович.** Синие повести / Андрей Залуцкий ; автор предисловия Л. А. Панова. - 3-е издание. - Иркутск : Форвард, 2023. - 301 с. : портр. ; 20,5 см. - 20 экз.
40. **Имеева, Октябрина Николаевна.** Нить добра / О. Н. Имеева. - Иркутск : Форвард, 2023. - 249 с. : ил., фот., портр. ; 30 см. - 150 экз.
41. **Иммуносерологические методы диагностики инфекционных болезней :** учебное пособие для врачей-бактериологов / Т. Ю. Загоскина, Т. М. Долгова, О. В. Гаврилова [и др.] ; Федеральная служба по надзору в сфере защиты прав потребителей и благополучия человека, Иркутский ордена Трудового Красного Знамени научно-исследовательский противочумный институт Сибири и Дальнего Востока. - Иркутск : Издательство ИИЦХТ, 2022. - 88 с. : ил., табл. ; 20,5 см. - Библиография в конце книги. - 300 экз.

42. **Иов, Иван Алексеевич.** Управление динамическим состоянием исполнительных механизмов экскаваторов : монография / И. А. Иов, Е. С. Долгих, А. А. Иов ; Министерство науки и высшего образования, Иркутский национальный исследовательский технический университет. - Иркутск : Издательство ИРННТУ, 2022. - 179 с. : ил., табл. ; 20,5 см. - Библиография: с. 179-194. - 500 экз.
43. **Исаев, Александр Иванович.** Гидрогазодинамика : учебное пособие / А. И. Исаев, А. А. Кудрявцев, С. В. Молокова ; Министерство науки и высшего образования, Иркутский национальный исследовательский технический университет. - Иркутск : Издательство ИРННТУ, 2022. - 121 с. : ил. ; 20,5 см. - Библиография: с. 120-121. - 300 экз.
44. **Картавская, Вера Михайловна.** Тепломассообменное оборудование ТЭС и промпредприятий : учебное пособие / В. М. Картавская ; Министерство науки и высшего образования, Иркутский национальный исследовательский технический университет. - Иркутск : Издательство ИРННТУ, 2022. - 196 с. : ил., граф., табл., схемы ; 20,5 см. - Библиография: с. 191-192. - 300 экз.
45. **Коваль, Татьяна Валерьевна.** Котельные установки и парогенераторы : учебное пособие / Т. В. Коваль, А. Н. Кудряшов ; Иркутский национальный исследовательский технический университет. - Иркутск : Издательство ИРННТУ, 2022. - 159 с. : табл., схемы, граф. ; 20,5 см. - Библиография: с. 137-138. - 300 экз.
46. **Конституционные права и свободы человека и гражданина в Российской Федерации: проблемы реализации и защиты** : материалы Всероссийской (ежегодной) студенческой конференции. Иркутск, 17 ноября 2022 г. / Иркутский институт (филиал) ВГУЮ (РПА Минюста России), Уполномоченный по правам человека в Иркутской области ; ответственный редактор В. Н. Шутова. - Иркутск : Иркутский институт (филиал) ВГУЮ (РПА Минюста России), 2023. - 113 с. ; 20 см. - Библиография в конце статей. - 50 экз.
47. **Костина, Ксения Викторовна.** Английский язык для студентов строительных направлений. Hit the road : учебное пособие / К. В. Костина, И. В. Солдатенко ; Иркутский национальный исследовательский технический университет. - Иркутск : Издательство ИРННТУ, 2022. - 103 с. : ил., табл. ; 20,5 см. - Библиография: с. 80-81. - 500 экз.
48. **Костюченко, Мария Андреевна.** Трудовое право : практикум / М. А. Костюченко ; Всероссийский государственный университет юстиции (РПА Минюста России), Иркутский институт (филиал). - Иркутск : Иркутский институт (филиал) ВГУЮ (РПА Минюста России), 2023. - 99 с. ; 20 см. - Библиография: с. 90-99. - 50 экз.
49. **Кочнев, Анатолий Петрович.** Магматические комплексы Мамской мусковитоносной провинции : монография / А. П. Кочнев, В. Н. Аксенов, В. В. Четверикова ; Иркутский национальный исследовательский технический университет. - Иркутск : Издательство ИРННТУ, 2022. - 368 с. : табл., схемы, ил., цв. ил. ; 20,5 см. - Библиография: с. 353-368. - 500 экз.
50. **Кудрявцев, Александр Александрович.** Моделирование систем и процессов : учебное пособие / А. А. Кудрявцев, С. В. Молокова ; Иркутский национальный исследовательский технический университет. - Иркутск : Издательство ИРННТУ, 2022. - 95 с. : граф., схемы, табл. ; 20,5 см. - Библиография: с. 94-95. - 300 экз.
51. **Лабораторная диагностика возбудителей бактериальных пневмоний с воздушно-капельным механизмом передачи** : учебно-методическое пособие для врачей-бактериологов / О. В. Гаврилова, Т. Ю. Загоскина, О. Б. Колесникова [и др.] ; Федеральная служба по надзору в сфере защиты прав потребителей и благополучия человека, Иркутский Орден Трудового Красного Знамени научно-исследовательский противочумный институт Сибири и Дальнего Востока. - Иркутск : Издательство ИИЦХТ, 2022. - 93 с. : цв. ил., табл. ; 20,5 см. - Библиография в конце книги. - 300 экз.
52. **Лабораторная диагностика энтеробактериозов** : учебно-методическое пособие для врачей-бактериологов / О. Б. Колесникова, Т. Ю. Загоскина, Т. М. Долгова [и др.] ; Федеральная служба по надзору в сфере защиты прав потребителей и благополучия человека, Иркутский Орден Трудового Красного Знамени научно-исследовательский противочумный институт Сибири и Дальнего Востока. - Иркутск : Издательство ИИЦХТ, 2022. - 63 с. : цв. ил., табл., фот. цв. ; 20,5 см. - Библиография: с. 62-63. - 300 экз.
53. **Ланцова, Ирина Викторовна.** Политические аспекты национальной безопасности : учебное пособие / И. В. Ланцова, А. А. Звезда ; Министерство науки и высшего образования РФ, Иркутский национальный исследовательский технический университет. - Иркутск : Издательство ИРННТУ, 2022. - 122 с. : ил., табл. ; 20,5 см. - Библиография: с. 116 и в конце глав. - 300 экз.
54. **Лебедев, Николай Сергеевич.** Зарубки памяти моей / Н. С. Лебедев. - Иркутск : Издательство ИРННТУ, 2022. - 157 с. : фот. цв., ил. ; 20,5 см. - 100 экз.
55. **Лекарственные растительные препараты** : монография / Г. Н. Ковальская, Н. В. Верлан, Е. Н. Михалевиц, Е. С. Колмакова ; Иркутская государственная медицинская академия последипломного образования - филиал ФГБОУ ДПО РМАНПО Минздрава России. - Иркутск : ИГМАПО, 2023. - 119 с. : ил. ; 20,5 см. - Библиография: с. 116-119. - 300 экз.
56. **Маслов, Николай Андреевич.** Нормотворческая юридическая техника : практикум / Н. А. Маслов ; Всероссийский государственный университет юстиции (РПА Минюста России), Иркутский институт (филиал) ВГУЮ (РПА Минюста России). - Иркутск : Иркутский институт (филиал) ВГУЮ (РПА Минюста России), 2023. - 79 с. : табл. ; 20 см. - Библиография: с. 67-79. - 50 экз.
57. **Мечтай, действуй, достигай** : календарь : 2023. - Иркутск : Форвард, 2023. - 37 л. ; 124х34,5 см, слож. 59х34,5 см.
58. **Мирошников, Андрей Георгиевич.** Простые вещи : стихи / Андрей Мирошников. - Иркутск : Сибирская книга, 2023. - 127 с. : портр. ; 21 см. - 1000 экз.
59. **Молокова, Светлана Васильевна.** Проектирование цехов самолетостроительных предприятий : учебное пособие / С. В. Молокова, А. А. Кудрявцев, А. И. Исаев ; Министерство науки и высшего образования, Иркутский национальный исследовательский технический университет. - Иркутск : Издательство ИРННТУ, 2022. - 103 с. : ил., табл. ; 20,5 см. - Библиография в конце книги. - 300 экз.
60. **Мониторинг наркоситуации в Иркутской области в 2012 году** / Управление Федеральной службы РФ по контролю за оборотом наркотиков по Иркутской области, Центр профилактики наркомании. - Иркутск : РА «Коралл», 2013. - 149 с. : граф., ил., табл. ; 20,5 см. - 250 экз.
61. **Наумова, Ольга Ефимовна.** История (История России, всеобщая история). IX век - начало XXI века : учебное пособие / О. Е. Наумова, Д. Е. Кичигин ; Министерство науки и высшего образования, Иркутский национальный исследовательский технический университет. - Иркутск : Издательство ИРННТУ, 2022. - 144 с. : табл., схемы, ил. ; 20,5 см. - Библиография: с. 78-79. - 300 экз.
62. Научная и прикладная филология: современное состояние и перспективы : материалы 77 смотра научно-исследовательских работ студентов (Иркутск, 12 апреля 2023 г.) / Иркутский государственный университет, Педагогический институт ; ответственный редактор И. В. Шерстяных. - Иркутск : Аспринт, 2019. - Системные требования: PC, Intel 1 ГГц, 512 Мб RAM, 7,5 Мб свобод. диск. пространства ; CD-привод ; ОС Windows XP и выше, ПО для чтения pdf-файлов. - Заглавие с этикетки диска.  
**Вып. 6.** - 2023. - 1 CD-ROM. - ISBN 978-5-6049703-7-9.
63. **Наши земляки - защитники Сталинграда** : сборник архивных документов / Общественный фонд «Великая Победа» Усть-Кутской районной общественной организации ветеранов (пенсионеров) войны и труда, Вооруженных Сил и правоохранительных органов ; авторы-составители: М. С. Яковлева [и др.]. - Иркутск : Форвард, 2023. - 254 с.
64. **Новиков, Павел Александрович.** История России : практикум / П. А. Новиков, Д. Е. Кичигин ; Министерство науки и высшего образования РФ, Иркутский национальный исследовательский технический университет. - Иркутск : Издательство ИРННТУ, 2022. - 50 с. ; 20,5 см. - Библиография: с. 50. - 300 экз.
65. **Об имени твоём, село** : сборник о происхождении названий сел, о существующих легендах и преданиях / О. И. Афиногенова ; составитель Л. Р. Буянхаева. - Иркутск : Форвард, 2023. - 91 с. : фот. ; 24,5 см. - Библиография: с. 87-89. - 500 экз.
66. **Определение чувствительности микроорганизмов к антибактериальным препаратам** : учебно-методическое пособие для врачей-бактериологов / О. Б. Колесникова, Т. Ю. Загоскина, Т. М. Долгова [и др.] ; Федеральная служба по надзору в сфере защиты прав потребителей и благополучия человека, Иркутский Орден Трудового Красного Знамени научно-исследовательский противочумный институт Сибири и Дальнего Востока. - Иркутск : Издательство ИИЦХТ, 2022. - 57 с. : табл., цв. ил., ил. ; 20,5 см. - Библиография в конце книги. - 300 экз.
67. **Основы российской государственности** : учебно-методическое пособие / Иркутский государственный университет, Педагогический институт ; составитель О. Б. Истомина. - Иркутск : Аспринт, 2023. - 1 CD-ROM. - Системные требования: PC, Intel 1 ГГц, 512 Мб RAM, 2,5 Мб свобод. диск. пространства ; CD-привод ; ОС Windows XP и выше, ПО для чтения pdf-файлов. - Заглавие с этикетки диска. - ISBN 978-5-6049703-9-3.
68. **Основы российской государственности** : хрестоматия / Иркутский государственный университет, Педагогический институт ; составители: О. Б. Истомина, В. В. Буханцов. - Иркутск : Аспринт, 2023. - 1 CD-ROM. - Системные требования: PC, Intel 1 ГГц, 512 Мб RAM, 2,5 Мб свобод. диск. пространства ; CD-привод ; ОС Windows XP и выше, ПО для чтения pdf-файлов. - Заглавие с этикетки диска. - ISBN 978-5-6049593-0-5.
69. **Особенности методических приемов и специфические условия работы с возбудителями особо опасных инфекций** : учебное пособие для врачей-бактериологов / Т. Ю. Загоскина, С. В. Балахонов, О. Б. Колесникова [и др.] ; Федеральная служба по надзору в сфере защиты прав потребителей и благополучия человека, Иркутский Орден Трудового Красного Знамени научно-исследовательский противочумный институт Сибири и Дальнего Востока. - Иркутск : Издательство ИИЦХТ, 2022. - 55 с. : фот. цв., цв. ил. ; 20,5 см. - Библиография в конце книги. - 300 экз.
70. **Оценка процессов свободнорадикального окисления и антиоксидантной защиты у работающих промышленных производств** : учебное пособие / И. В. Кудяева [и др.]. - Иркутск : Издательство ИИЦХТ, 2022. - 99 с. : граф., табл., цв. ил., схемы ; 21 см. - Библиография: с. 98-99. - 300 экз.
71. **Пажинцева, Людмила Ивановна.** Минералогия : учебное пособие / Л. И. Пажинцева ; Министерство науки и высшего образования РФ, Иркутский национальный исследовательский технический университет. - Иркутск : Издательство ИРННТУ, 2022. - 192 с. : ил., табл. ; 20,5 см. - Библиография: с. 192. - 300 экз.
72. **Переработка природного и техногенного сырья** : научные труды студентов, магистрантов, аспирантов и молодых ученых Института высоких технологий (2022 г.) / Министерство науки и высшего образования РФ, Иркутский национальный исследовательский технический университет ; ответственные редакторы: М. А. Оборина, О. Ю. Григорьева. - Иркутск : Издательство ИРННТУ, 2022. - 230 с. : граф., табл., фот. ; 20,5 см. - Библиография в конце статей. - 300 экз.
73. **Перспективы развития горно-металлургической отрасли (Игошинские чтения)** : научные труды XXI Всероссийской научно-практической конференции (Иркутск, декабрь 2022 г.) / Иркутский национальный исследовательский технический университет ; редколлегия: В. Л. Рупосов (ответственный редактор), Б. Л. Тальгамер, Б. Н. Олзоев. - Иркутск : Издательство ИРННТУ, 2022. - 243 с. : ил., табл., схемы, граф. ; 20,5 см. - Библиография в конце статей. - 300 экз.
74. **Перспективы развития технологии переработки углеводородных и минеральных ресурсов** : материалы XII Всероссийской научно-практической конференции с международным участием (Иркутск, 20-21 апреля 2022 г.) / Министерство науки и высшего образования РФ, Иркутский национальный исследовательский технический университет ; редколлегия: С. С. Бельский (ответственный редактор) [и др.]. - Иркутск : Издательство ИРННТУ, 2022. - 306 с. : ил., табл. ; 20,5 см. - Библиография в конце статей. - 300 экз.
75. **Перцева, Ольга Юрьевна.** Технология обработки пищевых продуктов : курс лекций для студентов направления подготовки 44.03.05 Педагогическое образование (с двумя профилями подготовки), направленность (профиль) Технология-Экология : учебное пособие / О. Ю. Перцева ; Иркутский государственный университет, Педагогический институт. - Иркутск : Аспринт, 2023. - 1 CD-ROM. - Системные требования: PC, Intel 1 ГГц, 512 Мб RAM, 2,5 Мб свобод. диск. пространства ; CD-привод ; ОС Windows XP и выше, ПО для чтения pdf-файлов. - Заглавие с этикетки диска. - ISBN 978-5-6049703-1-1.
76. **Прикладные исследования в области физики** : материалы Всероссийской научно-практической конференции (Иркутск, декабрь 2022 г.) / Иркутский национальный исследовательский технический университет ; редколлегия: Н. П. Коновалов (ответственный редактор) [и др.]. - Иркутск : Издательство ИРННТУ, 2022. - 103 с. : граф., схемы, табл., фот. ; 20,5 см. - Библиография в конце статей. - 300 экз.
77. **Проблемы и пути совершенствования физической культуры в системе образования** : материалы научных трудов по итогам XVI Всероссийской научно-практической конференции / Министерство науки и высшего образования РФ, Иркутский государственный университет, Педагогический институт ; под общей редакцией А. А. Русакова ; редколлегия: Е. В. Бахарева [и др.]. - Иркутск : Аспринт, 2023. - 247 с. : ил., табл. ; 20,5 см. - Библиография в конце статей. - 100 экз.
78. **Профессиональные артрозы: клиника, диагностика, лечение и реабилитация** : монография / В. А. Дробышев, С. А. Кармановская, С. Г. Абрамович [и др.] ; Новосибирский государственный медицинский университет, Иркутская государственная медицинская академия последипломного образования - филиал ФГБОУ ДПО РМАНПО Минздрава России. - Иркутск : Издательство ИИЦХТ, 2023. - 185 с. : ил., табл. ; 20,5 см. - Библиография: с. 158-185. - 600 экз.
79. **Профилактическая медицина. Актуальные медико-экологические проблемы Сибири** : коллективная монография / Н. М. Балабина, И. В. Безгодов, А. И. Бельх [и др.] ; под общей редакцией академика РАН, почетного профессора ИГМУ, доктора медицинских наук М. Ф. Савченкова ; редколлегия: Е. П. Лемешевская [и др.] ; Иркутский государственный медицинский университет, Центр гигиены и эпидемиологии в Иркутской области. - Иркутск : Издательство ИИЦХТ, 2022. - 201 с. : табл., схемы, цв. ил., граф. ; 20,5 см. - Библиография в конце глав. - 500 экз.
80. **Руководство к практическим занятиям по дифференциальной диагностике возбудителей чумы, энтеропатогенных иерсиниозов (псевдотуберкулеза и кишечного иерсиниоза) и пастереллеза** : учебно-методическое пособие для врачей-бактериологов / Т. М. Долгова, Т. Ю. Загоскина, О. В. Гаврилова [и др.] ; Федеральная служба по надзору в сфере защиты прав потребителей и благополучия человека, Иркутский научно-исследовательский противочумный институт Сибири и Дальнего Востока. - Иркутск : Издательство ИИЦХТ, 2022. - 39 с. : ил., табл. ; 20,5 см. - Библиография: с. 38-39. - 300 экз.
81. **Руководство к практическим занятиям по лабораторной диагностике бруцеллеза** : учебное пособие для врачей-бактериологов / Т. М. Долгова, Т. Ю. Загоскина, О. Б. Колесникова [и др.] ; Федеральная служба по надзору в сфере защиты прав потребителей и благополучия человека, Иркутский орден Трудового Красного Знамени научно-исследовательский противочумный институт Сибири и Дальнего Востока. - Иркутск : Издательство ИИЦХТ, 2022. - 73 с. : табл. ; 20,5 см. - Библиография в конце книги. - 300 экз.
82. **Руководство к практическим занятиям по лабораторной диагностике острых гнойных инфекций и сепсиса** : учебное пособие для врачей-бактериологов / О. В. Гаврилова, Т. Ю. Загоскина, Т. М. Долгова [и др.] ; Федеральная служба по надзору в сфере защиты прав потребителей и благополучия человека, Иркутский Орден Трудового Красного Знамени научно-исследовательский противочумный институт Сибири и Дальнего Востока. - Иркутск : Издательство ИИЦХТ, 2022. - 69 с. : схемы, табл. ; 21 см. - Библиография в конце книги. - 300 экз.
83. **Руководство к практическим занятиям по лабораторной диагностике туляриемии** : учебное пособие для врачей-бактериологов / В. Ю. Колесникова, Т. Ю. Загоскина, Т. М. Долгова [и др.] ; Федеральная служба по надзору в сфере защиты прав потребителей и благополучия человека, Иркутский орден Трудового Красного Знамени научно-исследовательский противочумный институт Сибири и Дальнего Востока. - Иркутск : Издательство ИИЦХТ, 2022. - 55 с. : ил., табл. ; 20,5 см. - Библиография в конце книги. - 300 экз.
84. **Руководство к практическим занятиям по лабораторной диагностике холеры** : учебное пособие для врачей-бактериологов (биологов) и преподавателей / С. В. Балахонов, Л. В. Миронова, Е. А. Басов [и др.] ; Федеральная служба по надзору в сфере защиты прав потребителей и благополучия человека, Иркутский орден Трудового Красного Знамени научно-исследовательский противочумный институт Сибири и Дальнего Востока. - Иркутск : Издательство ИИЦХТ, 2022. - 91 с. : ил., табл. ; 20,5 см. - Библиография в конце книги. - 300 экз.
85. **Руководство к практическим занятиям по лабораторной диагностике сибирской язвы** : учебное пособие для врачей-бактериологов / О. Б. Колесникова, Т. Ю. Загоскина, Т. М. Долгова [и др.] ; Федеральная служба по надзору в сфере защиты прав потребителей и благополучия человека, Иркутский орден Трудового Красного Знамени научно-исследовательский противочумный институт Сибири и Дальнего Востока. - Иркутск : Издательство ИИЦХТ, 2022. - 55 с. : ил., табл. ; 20,5 см. - Библиография в конце книги. - 300 экз.
86. **Румянцев, Юлия Николаевна.** Квалификация отдельных преступлений, связанных с незаконными действиями должностных лиц : практикум / Ю. Н. Румянцев ; ФГБОУ ВО «Всероссийский государственный университет юстиции (РПА Минюста России)», Иркутский институт (филиал) ВГУЮ (РПА Минюста России). - 2-е издание, дополненное. - Иркутск : Иркутский институт (филиал) ВГУЮ (РПА Минюста России), 2023. - 77 с. ; 20 см. - Библиография в конце разделов. - 50 экз.
87. **Саламатов, Виктор.** Солнечный зайчик : сказки / Виктор Саламатов ; иллюстратор А. М. Зинченко. - Иркутск : Издательство ИРННТУ, 2023. - 27 с. : рис. ; 28,5 см. - 100 экз.
88. **Святитель Иннокентий (Вениаминов) и культурное наследие народов России и Америки** : сборник материалов Всероссийской научно-практической конференции, Иркутск - с. Анга, 15-17 июня 2022 г. / И. Н. Александров, (Бельх) Агафангел, И. В. Бондарь, Е. В. Емельянова ; редколлегия: С. Г. Ступин [и др.] ; Министерство культуры Иркутской области [и др.]. - Иркутск : Оттикс, 2022. - 131 с. : ил. ; 20 см. - Библиография в конце статей. - 500 экз.
89. **Скворцова, Елена Анатольевна.** Планирование и прогнозирование : учебное пособие / Е. А. Скворцова, Е. Ю. Семенов ; Иркутский национальный исследовательский технический университет. - Иркутск : Издательство ИРННТУ, 2022. - 213 с. : граф., табл. ; 20,5 см. - Библиография в конце книги. - 300 экз.
90. **Слободняк, Илья Анатольевич.** Актуальные вопросы налогообложения : учебное пособие / И. А. Слободняк ; Министерство науки и высшего образования, Иркутский национальный исследовательский технический университет. - Иркутск : Издательство ИРННТУ, 2022. - 289 с. ; 20,5 см. - Библиография в конце книги. - 300 экз.
91. **Слободняк, Илья Анатольевич.** Использование Microsoft Excel в профессиональной деятельности экономистов / И. А. Слободняк ; Иркутский национальный исследовательский технический университет. - Иркутск : Издательство ИРННТУ, 2022. - 257 с. : граф., ил., табл. ; 20,5 см. - Библиография в конце книги. - 300 экз.

92. **Творцы отечественной авиации. Герои неба** : материалы научно-практической конференции, посвященной 100-летию со дня рождения Героя Советского Союза генерал-полковника авиации В. М. Безбокова (Иркутск, 26 апреля 2022 г.) / Иркутский национальный исследовательский технический университет. Военный учебный центр ; ответственный редактор А. В. Бахтин ; научный редактор В. А. Кобзарь ; редколлегия: О. В. Акулов, И. П. Пиченко. - Иркутск : Издательство ИРННТУ, 2022. - 52 с. : ил., портр. ; 20,5 см. - Библиография в конце статей. - 100 экз.
93. **Технико-экономические проблемы развития регионов** : материалы научно-практической конференции с международным участием (Иркутск, 26 декабря 2022 г.) / Иркутский национальный исследовательский технический университет ; ответственный редактор С. А. Аршинов. - Иркутск : Издательство ИРННТУ, 2005. - ISBN 978-5-8038-1781-9.  
**Вып. 25 / редколлегия:** В. В. Потапов [и др.]. - 2022. - 221 с. : ил., табл. ; 20,5 см. - Библиография в конце статей. - 300 экз.
94. **Техносферная безопасность в XXI веке** : материалы XII Всероссийской научно-практической конференции магистрантов, аспирантов и молодых ученых (Иркутск, 1-3 декабря 2022 г.) / Министерство науки и высшего образования РФ, Иркутский национальный исследовательский технический университет ; редакционная коллегия: С. С. Тимофеева (научный редактор), Е. А. Хамидулина (ответственный редактор). - Иркутск : Издательство ИРННТУ, 2022. - 444 с. : ил., табл. ; 20,5 см. - Библиография в конце статей. - 300 экз.
95. **Тимофеева, Светлана Семеновна.** Проектная деятельность в сфере техносферной безопасности : учебное пособие / С. С. Тимофеева ; Иркутский национальный исследовательский технический университет. - Иркутск : Издательство ИРННТУ, 2022. - 164 с. : граф., карты, планы, рис. : табл., фот. ; 20,5 см. - Библиография в конце книги. - 300 экз.
96. **Трансграничные Востока России в модернизационных процессах XX - XXI вв.** (к 100-летию Республики Бурятия) : сборник научных статей / Правительство Республики Бурятия, Институт монголоведения буддологии и тибетологии СО РАН [и др.] ; научный редактор Б. В. Базаров ; редколлегия: М. Н. Балдано [и др.]. - Улан-Удэ : Издательство Бурятского научного центра СО РАН, 2023 (Иркутск : Оттиск). - 466 с. : табл., граф., ил. ; 29,5 см. - Библиография в конце статей. - 500 экз.
97. **Турутанов, Евгений Хрисанфович.** Общая геодинамика: возникновение, иерархия и взаимодействие геосфер : учебное пособие / Е. Х. Турутанов ; Министерство науки и высшего образования РФ, Иркутский национальный исследовательский технический университет. - Иркутск : Издательство ИРННТУ, 2022. - 238 с. : ил. ; 20,5 см. - Библиография: с. 230-238. - 300 экз.
98. **Уварова, Ольга Аверьяновна.** Современная внешняя политика России на постсоветском пространстве : учебное пособие / О. А. Уварова ; Министерство науки и высшего образования, Иркутский национальный исследовательский технический университет. - Иркутск : Издательство ИРННТУ, 2022. - 213 с. : ил., карты, табл. ; 20,5 см. - Библиография в конце книги. - 300 экз.
99. **Учебно-методическое пособие к практическим занятиям по лабораторной диагностике чумы** : для врачей-бактериологов (биологов) и преподавателей / Т. М. Долгова, Т. Ю. Загоскина, О. А. Старикова [и др.] ; Федеральная служба по надзору в сфере защиты прав потребителей и благополучия человека, Иркутский ордена Трудового Красного Знамени научно-исследовательский противочумный институт Сибири и Дальнего Востока. - Иркутск : Издательство ИИЦХТ, 2022. - 131 с. : ил., табл. ; 20,5 см. - Библиография в конце книги. - 300 экз.
100. **Физическая культура в непрофильном вузе** : в 2 томах / В. Ю. Лебединский, О. И. Кузьмина, А. А. Ахматгалин [и др.] ; под общей редакцией В. Ю. Лебединского, О. И. Кузьминой ; Министерство науки и высшего образования, Иркутский национальный исследовательский технический университет. - Иркутск : Издательство ИРННТУ, 2022. - ISBN 978-5-8038-1789-5.  
**Т. 1** : Естественно-научные и методологические основы физической культуры и физического воспитания : учебное пособие. - 2022. - 225 с. : ил., табл. ; 20,5 см. - Библиография: с. 210-226. - 300 экз.
101. **Физическая культура в непрофильном вузе** : в 2 томах / В. Ю. Лебединский, О. И. Кузьмина, А. А. Ахматгалин [и др.] ; под общей редакцией В. Ю. Лебединского, О. И. Кузьминой ; Министерство науки и высшего образования РФ, Иркутский национальный исследовательский технический университет. - Иркутск : Издательство ИРННТУ, 2022. - ISBN 978-5-8038-1789-5.  
**Т. 2** : Особенности физического воспитания студентов : учебное пособие. - 2022. - 243 с. : ил., табл. ; 20,5 см. - Библиография: с. 224-243. - 300 экз.
102. **Филатова, Елена Геннадьевна.** Физическая химия для химиков и технологов : учебное пособие / Е. Г. Филатова, В. Г. Соболева ; Министерство науки и высшего образования РФ, Иркутский национальный исследовательский технический университет. - Иркутск : Издательство ИРННТУ, 2022. - 107 с. : ил., табл. ; 20,5 см. - Библиография: с. 102-103. - 300 экз.
103. **Хадеев, Борис Алексеевич.** Думы о Байкале : трактат-поэма «Как жить в Сибири» / Б. А. Хадеев. - Иркутск : [б. и.], 2023. - 213 с. : гербы, граф., ил., цв. ил., карты, рис., фот. цв. ; 30 см. - 30 экз.
104. **Шер, Виктор.** Махнем в поход на выходной / Виктор Шер. - Иркутск : [Форвард], 2023. - 552 с. : цв. ил. ; 21 см. - 200 экз.
105. **Экономика и управление предприятиями ТЭК** : учебное пособие / Т. А. Баяскаланова, М. В. Бережных, Т. А. Наумова [и др.] ; Министерство науки и высшего образования РФ, Иркутский национальный исследовательский технический университет. - Иркутск : Издательство ИРННТУ, 2022. - 126 с. : ил., табл. ; 20,5 см. - Библиография: с. 118-120. - 300 экз.

## ИНФОРМАЦИОННОЕ СООБЩЕНИЕ

### о приеме предложений по кандидатурам для дополнительного зачисления в резерв составов участковых комиссий

Избирательная комиссия Иркутской области объявляет прием предложений для дополнительного зачисления в резерв составов участковых комиссий, участвующих в подготовке и проведении в единый день голосования 10 сентября 2023 года выборов депутатов Законодательного Собрания Иркутской области четвертого созыва, муниципальных выборов на территории Иркутской области. Прием документов осуществляется территориальными избирательными комиссиями Иркутской области в период с 21 июля по 10 августа 2023 года:

№ п/п	Наименование территориальной избирательной комиссии	Адрес территориальной избирательной комиссии	Номера участковых избирательных комиссий, в резерв составов которых объявлен прием предложений
1	Аларская	Аларский район, поселок Кутулик, улица Матвеева, дом 2	1-49
2	Ангарская	город Ангарск, 63-й квартал, дом 2	50-147, 1892-1896
3	Балаганская	Балаганский район, поселок Балаганск, улица Ангарская, дом 91	148-160
4	Баяндаевская	Баяндаевский район, село Баяндай, улица Бутунаева, дом 2	161-187
5	Бодайбинская	Бодайбинский район, город Бодайбо, улица Урицкого, дом 33	188-199, 201-206, 208, 209, 1899, 1901, 1916
6	Боханская	Боханский район, поселок Бохан, улица Ленина, дом 75	210-220, 222-250, 363
7	Братская городская	город Братск, проспект Ленина, дом 37	252-343, 1902-1905
8	Братская районная	город Братск, улица Комсомольская, дом 28А	346-362, 366-403
9	Жигаловская	Жигаловский район, поселок Жигалово, улица Советская, дом 25	404-427, 1906
10	Заларинская	Заларинский район, рабочий поселок Залари, улица Ленина, дом 103	428-470, 344, 345, 364, 365, 586, 1935-1945
11	Зиминская городская	город Зима, улица Ленина, дом 5	471-491
12	Зиминская районная	город Зима, улица Ленина, дом 5	492-518
13	Иркутская городская № 1 (Ленинский округ)	город Иркутск, улица Маршала Говорова, дом 3	519-580, 1043
14	Иркутская городская № 2 (Октябрьский округ)	город Иркутск, улица Декабристов Событий, дом 27	581-585, 587-635, 637-641, 1907

1	2	3	4
15	Иркутская городская № 3 (Правобережный округ)	город Иркутск, улица Марата, дом 14	642-665, 667-687, 1820, 1821, 1908
16	Иркутская городская № 4 (Свердловский округ)	город Иркутск, улица Терешковой, дом 24	688-761, 1045, 1909
17	Иркутская районная	город Иркутск, улица Рабочего Штаба, дом 17	762-834, 853-856, 928, 932, 936, 943, 961, 966, 1451, 1452, 1454, 1918, 1924-1934
18	Казачинско-Ленская	Казачинско-Ленский район, село Казачинское, улица Ленина, дом 10	835, 837-852
19	Катангская	Катангский район, село Ербогачен, улица Лесная, дом 4	857-868
20	Качугская	Качугский район, поселок Качуг, улица Ленских Событий, дом 29	869-884, 886-911
21	Киренская	Киренский район, город Киренск, микрорайон Центральный, улица Красноармейская, дом 5	912-927, 929-931, 933-935, 937-942, 944-946
22	Куйтунская	Куйтунский район, рабочий поселок Куйтун, улица Карла Маркса, дом 18	947-960, 962-965, 967-1015
23	Мамско-Чуйская	Мамско-Чуйский район, рабочий поселок Мама, улица Советская, дом 10	1016-1022
24	Нижнеилимская	Нижнеилимский район, город Железногорск-Илимский, улица Янгеля, дом 20	1024-1042, 1044, 1046-1049, 1051-1065
25	Нижнеудинская	Нижнеудинский район, город Нижнеудинск, улица Октябрьская, дом 1	1066-1074, 1076-1084, 1086-1093, 1095, 1097-1118, 1120-1142, 1144-1154
26	Нукутская	Нукутский район, поселок Новонукутский, улица Ленина, дом 26	1155-1176, 1178-1187
27	Ольхонская	Ольхонский район, село Еланцы, улица Пенкальского, дом 14	1189-1208, 1210-1214
28	Осинская	Осинский район, село Оса, улица Свердлова, дом 59	1215-1245
29	Саянская	город Саянск, микрорайон Олимпийский, дом 30	1246-1267
30	Свирская	город Свирск, улица Ленина, дом 33	1269-1284

1	2	3	4
31	Слюдянская	Слюдянский район, город Слюдянка, улица Ржанова, дом 2	1285-1304, 1306-1312
32	Тайшетская	Тайшетский район, город Тайшет, улица 50 лет ВЛКСМ, строение 88/7, помещение 1	1313-1323, 1325, 1327-1332, 1335, 1337-1386, 1388, 1390-1394, 1396-1402, 1910
33	Тулунская городская	город Тулун, улица Ленина, дом 99	1403-1441, 1911, 1912
34	Тулунская районная	город Тулун, улица Ленина, дом 75	1442-1450, 1453, 1455-1486
35	Усолье-Сибирская городская	город Усолье-Сибирское, улица Ватутина, дом 10	1487-1522, 1023, 1188, 1209, 1914
36	Усольская районная	Усольский район, рабочий поселок Белореченский, дом 100	1523-1566, 1387
37	Усть-Илимская городская	город Усть-Илимск, улица Героев Труда, дом 38	1567-1604, 1919, 1920
38	Усть-Илимская районная	город Усть-Илимск, улица Комсомольская, дом 9	1606-1620
39	Усть-Кутская	Усть-Кутский район, город Усть-Кут, улица Халтурина, дом 52	1621-1624, 1626-1630, 1632-1656, 1658-1661, 1915, 1897
40	Усть-Удинская	Усть-Удинский район, поселок Усть-Уда, улица Комсомольская, дом 19	1662-1683, 1921-1923
41	Черемховская городская	город Черемхово, улица Ференца Патаки, дом 6	1684-1731
42	Черемховская районная	город Черемхово, улица Куйбышева, дом 20	1732-1781, 1605
43	Чунская	Чунский район, рабочий поселок Чунский, улица Свердлова, дом 3	1782-1817, 1819
44	Шелеховская	Шелеховский район, город Шелехов, улица Ленина, дом 15	1822-1848, 1324, 1326, 1333, 1334
45	Эхирит-Булагатская	Эхирит-Булагатский район, поселок Усть-Ордынский, улица Ватутина, дом 63	1849-1890

Перечень и образцы документов размещены на сайте Избирательной комиссии Иркутской области [www.irkutsk избирком.ru](http://www.irkutsk избирком.ru) в разделе «Формирование участковых избирательных комиссий».

В резерв составов участковых комиссий не зачисляются кандидатуры, не соответствующие требованиям, установленным пунктом 1 статьи 29 (за исключением подпунктов «ж», «з», «и», «к» и «л») Федерального закона «Об основных гарантиях избирательных прав и права на участие в референдуме граждан Российской Федерации», а также кандидатуры, в отношении которых отсутствуют документы, необходимые для зачисления в резерв составов участковых комиссий.

Избирательная комиссия Иркутской области

## ЗАКОН ИРКУТСКОЙ ОБЛАСТИ

### О ДЕНЕЖНОЙ ВЫПЛАТЕ УЧАСТНИКАМ СПЕЦИАЛЬНОЙ ВОЕННОЙ ОПЕРАЦИИ

Статья 1. Предмет правового регулирования настоящего Закона

1. Настоящий Закон устанавливает дополнительную меру социальной поддержки участникам специальной военной операции, проводимой с 24 февраля 2022 года (далее – специальная военная операция).

2. В целях настоящего Закона к участникам специальной военной операции относятся граждане Российской Федерации, проходящие военную службу в Вооруженных Силах Российской Федерации по контракту (не являющиеся лицами, призванными на военную службу по мобилизации в Вооруженные Силы Российской Федерации).

Статья 2. Вид и размер дополнительной меры социальной поддержки

Участникам специальной военной операции предоставляется дополнительная мера социальной поддержки в виде единовременной денежной выплаты в размере 200 тысяч рублей (далее – единовременная выплата).

Статья 3. Право на получение единовременной выплаты

Право на получение единовременной выплаты предоставляется при соблюдении следующих условий:

1) гражданин зарегистрирован по месту жительства на территории Иркутской области;

2) гражданин направлен через военный комиссариат Иркутской области (для граждан, не находящихся на военной службе, изъявивших желание поступить на военную службу по контракту в Вооруженные Силы Российской Федерации на воинские должности, подлежащие замещению офицерами) либо пункт отбора граждан на военную службу по контракту Иркутской области (для граждан, не находящихся на военной службе, изъявивших желание поступить на военную службу по контракту

в Вооруженные Силы Российской Федерации на воинские должности, подлежащие замещению солдатами, матросами, сержантами, старшинами, прапорщиками и мичманами) для прохождения военной службы в войсковой части Министерства обороны Российской Федерации, принимающей участие в специальной военной операции (далее – войсковая часть);

3) гражданин с 16 декабря 2022 года включен в списки личного состава войсковой части.

Статья 4. Порядок предоставления единовременной выплаты

1. Организация предоставления единовременной выплаты осуществляется исполнительным органом государственной власти Иркутской области, уполномоченным Правительством Иркутской области.

2. Порядок предоставления единовременной выплаты устанавливается нормативным правовым актом Губернатора Иркутской области.

Статья 5. Финансирование расходов, связанных с реализацией настоящего Закона

Финансирование расходов, связанных с реализацией настоящего Закона, осуществляется за счет средств, предусмотренных законом Иркутской области об областном бюджете на соответствующий финансовый год и плановый период, в порядке, установленном бюджетным законодательством.

Статья 6. Вступление в силу настоящего Закона

Настоящий Закон вступает в силу по истечении десяти календарных дней после дня его официального опубликования.

Губернатор Иркутской области И.И. Кобзев

г. Иркутск  
5 июля 2023 года  
82-03



ПРАВИТЕЛЬСТВО ИРКУТСКОЙ ОБЛАСТИ

РАСПОРЯЖЕНИЕ

3 июля 2023 года

№ 446-рп

Иркутск

**О подготовке объектов жилищно-коммунального хозяйства, социальной сферы муниципальных образований Иркутской области и объектов социальной сферы, находящихся в государственной собственности Иркутской области, к отопительному периоду 2023 - 2024 годов**

В целях обеспечения своевременной и качественной подготовки объектов жилищно-коммунального хозяйства, социальной сферы муниципальных образований Иркутской области и объектов социальной сферы, находящихся в государственной собственности Иркутской области, к отопительному периоду 2023 - 2024 годов, в соответствии с пунктом 6 части 1 статьи 44 Федерального закона от 21 декабря 2021 года № 414-ФЗ «Об общих принципах организации публичной власти в субъектах Российской Федерации», руководствуясь частью 4 статьи 66, статьей 67 Устава Иркутской области:

1. Рекомендовать главам муниципальных образований Иркутской области:
  - 1) подвести итоги отопительного периода 2022 - 2023 годов, обеспечить наличие системы мониторинга состояния системы теплоснабжения, разработать мероприятия по подготовке объектов жилищно-коммунального хозяйства, социальной сферы муниципальных образований Иркутской области к отопительному периоду 2023 - 2024 годов с обеспечением их финансирования;
  - 2) осуществлять контроль за ходом подготовки к отопительному периоду 2023 - 2024 годов объектов жилищно-коммунального хозяйства, социальной сферы муниципальных образований Иркутской области, качеством выполняемых работ, целевым и эффективным расходованием бюджетных средств;
  - 3) обеспечить своевременное представление в областное государственное казенное учреждение «Центр энергоресурсосбережения» отчета по форме федерального государственного статистического наблюдения № 1-ЖКХ (зима) срочная «Сведения о подготовке жилищно-коммунального хозяйства к работе в зимних условиях» в соответствии с постановлением Федеральной службы государственной статистики от 27 февраля 2006 года № 7 «Об утверждении статистического инструментария для организации Росстатом статистического наблюдения за подготовкой жилищно-коммунального хозяйства к работе в зимних условиях», а также заполнение отчета в электронном виде посредством автоматизированной информационной системы «Реформа ЖКХ» подсистемы по мониторингу и контролю устранения аварий и инцидентов на объектах жилищно-коммунального хозяйства (Система МКА ЖКХ);
  - 4) осуществлять проверку готовности теплоснабжающих организаций, теплосетевых организаций и потребителей тепловой энергии к отопительному периоду 2023 - 2024 годов в соответствии с требованиями Федерального закона от 27 июля 2010 года № 190-ФЗ «О теплоснабжении», Правил оценки готовности к отопительному периоду, утвержденных приказом Министерства энергетики Российской Федерации от 12 марта 2013 года № 103, Правил технической эксплуатации тепловых энергоустановок, утвержденных приказом Министерства энергетики Российской Федерации от 24 марта 2003 года № 115;
  - 5) в целях подготовки доклада Губернатору Иркутской области в срок до 6 октября 2023 года ежемесячно нарастающим итогом информировать министерство жилищной политики и энергетики Иркутской области:
    - о проведении работ по капитальному ремонту объектов электро-, тепло-, водоснабжающих организаций для обеспечения бесперебойной работы в отопительный период 2023 - 2024 годов;
    - о подготовке жилищного фонда к работе в зимних условиях в соответствии с Правилами и нормами технической эксплуатации жилищного фонда, утвержденными постановлением Государственного комитета Российской Федерации по строительству и жилищно-коммунальному комплексу от 27 сентября 2003 года № 170;
    - о наличии паспортов и актов готовности к отопительному периоду потребителей тепловой энергии;
  - 6) в срок до 1 ноября 2023 года ежемесячно нарастающим итогом информировать министерство жилищной политики и энергетики Иркутской области о наличии паспортов готовности к отопительному периоду теплоснабжающих и теплосетевых организаций;
  - 7) в срок до 15 ноября 2023 года ежемесячно нарастающим итогом информировать министерство жилищной политики и энергетики Иркутской области о наличии паспортов готовности к отопительному периоду муниципальных образований Иркутской области;

- 8) при ремонте, реконструкции и строительстве подземных металлических сооружений, коммуникаций, а также объектов, являющихся источниками блуждающих электрических токов, руководствоваться Типовой инструкцией по защите трубопроводов тепловых сетей от наружной коррозии (РД 153-34.0-20.518-2003), утвержденной приказом Государственного комитета Российской Федерации по строительству и жилищно-коммунальному комплексу от 29 ноября 2002 года № 284, распоряжением Департамента энергетического надзора, лицензирования и энергоэффективности Министерства энергетики Российской Федерации от 5 февраля 2003 года № 5-р, Инструкцией по защите городских подземных трубопроводов от коррозии (РД 153-39.4-091-01), принятой и введенной в действие приказом Министерства энергетики Российской Федерации от 29 декабря 2001 года № 375;
  - 9) в срок до 1 сентября 2023 года в районах Крайнего Севера и приравненных к ним местностях завершить подготовку объектов жилищно-коммунального хозяйства, социальной сферы муниципальных образований Иркутской области к отопительному периоду 2023 - 2024 годов, в срок до 15 сентября 2023 года – в центральных и южных районах Иркутской области;
  - 10) организовать работу по созданию нормативных запасов топлива к началу отопительного периода 2023 - 2024 годов в соответствии с Федеральным законом от 27 июля 2010 года № 190-ФЗ «О теплоснабжении»;
  - 11) усилить в отопительный период 2023 - 2024 годов контроль за работой организаций коммунального комплекса, принять необходимые меры по созданию аварийно-технических запасов;
  - 12) в срок до 1 сентября 2023 года обеспечить готовность аварийных служб на территориях соответствующих муниципальных образований Иркутской области к работе в отопительный период 2023 - 2024 годов;
  - 13) утвердить (актуализировать) в срок до 15 июля 2023 года план действий по предупреждению и ликвидации последствий аварийных ситуаций на объектах жилищно-коммунального хозяйства, социальной сферы с обеспечением незамедлительной (своевременной) передачи информации обо всех случаях в областное государственное казенное учреждение «Центр энергоресурсосбережения»;
  - 14) обеспечить незамедлительное доведение областному государственному казенному учреждению «Центр энергоресурсосбережения» оперативной информации о технологических нарушениях на объектах жилищно-коммунального хозяйства, социальной сферы муниципальных образований Иркутской области и информационное сопровождение произошедших технологических нарушений в соответствии с Методическими рекомендациями о порядке мониторинга и контроля устранения аварий и инцидентов на объектах жилищно-коммунального хозяйства, утвержденными приказом Министерства строительства и жилищно-коммунального хозяйства Российской Федерации от 4 июня 2020 года № 305/пр, силами единых дежурных диспетчерских служб;
  - 15) принять меры для обеспечения своевременных расчетов с энергоснабжающими организациями за потребляемые топливно-энергетические ресурсы с учетом погашения имеющейся задолженности;
  - 16) в срок до 15 июля 2023 года направить письма в Енисейское управление Федеральной службы по экологическому, технологическому и атомному надзору с предложением включить представителей в состав комиссий по оценке готовности социально значимых объектов к отопительному периоду 2023 - 2024 годов;
  - 17) обеспечить исполнение Плана мероприятий по реализации дополнительных мер, необходимых для безаварийного прохождения отопительных периодов на территории муниципальных образований Иркутской области, утвержденного распоряжением Губернатора Иркутской области от 8 февраля 2023 года № 37-р, с предоставлением ежемесячного отчета в адрес областного государственного казенного учреждения «Центр энергоресурсосбережения».
2. Рекомендовать главам муниципальных образований Иркутской области, расположенных в районах Крайнего Севера и приравненных к ним местностях, в срок до 1 октября 2023 года завершить завоз всех видов топлива для нужд жилищно-коммунального хозяйства и социальной сферы муниципальных образований Иркутской области.
3. Министерству здравоохранения Иркутской области (Шелехов А.В.) министерству образования Иркутской области (Парфенов М.А.), министерству социального развития, опеки и попечительства Иркутской области (Родионов В.А.), министерству культуры Иркутской области (Полунина О.Н.):
- 1) обеспечить подготовку объектов социальной сферы, находящихся в государственной собственности Иркутской области, к работе в отопительный период 2023 - 2024 годов;
  - 2) обеспечить своевременное финансирование работ по подготовке к отопительному периоду 2023 - 2024 годов, выполняемых на объектах социальной сферы, находящихся в государственной собственности Иркутской области;
  - 3) в срок до 15 сентября 2023 года нарастающим итогом в сроки

- до 14 июля 2023 года, 15 августа 2023 года представлять информацию о готовности к работе в отопительный период 2023 - 2024 годов объектов социальной сферы, находящихся в государственной собственности Иркутской области, в министерство жилищной политики и энергетики Иркутской области;
  - 4) обеспечить контроль за работой по предупреждению чрезвычайных ситуаций, аварий и сбоев в работе объектов социальной сферы, находящихся в государственной собственности Иркутской области, в период прохождения низких температур в отопительный период 2023 - 2024 годов.
4. Областному государственному казенному учреждению «Центр энергоресурсосбережения» (Воронин А.И.):
- 1) обеспечить сбор и подготовку сводной аналитической информации о ходе подготовки объектов жилищно-коммунального хозяйства, социальной сферы муниципальных образований Иркутской области и объектов социальной сферы, находящихся в государственной собственности Иркутской области, к отопительному периоду 2023 - 2024 годов;
  - 2) отработать уточненные плановые показатели формы федерального государственного статистического наблюдения № 1-ЖКХ (зима) срочная «Сведения о подготовке жилищно-коммунального хозяйства к работе в зимних условиях» в соответствии с постановлением Федеральной службы государственной статистики от 27 февраля 2006 года № 7 «Об утверждении статистического инструментария для организации Росстатом статистического наблюдения за подготовкой жилищно-коммунального хозяйства к работе в зимних условиях» в соответствии с утвержденными планами мероприятий по подготовке к отопительному периоду 2023 - 2024 годов;
  - 3) организовать мониторинг подготовки и прохождения отопительного периода 2023 - 2024 годов, а также поставок топливно-энергетических ресурсов в военные городки на территории Иркутской области;
  - 4) обеспечить сбор информации в случае угрозы и (или) возникновения чрезвычайной ситуации, связанной с нарушением жизнедеятельности населения при возникновении аварии на объектах топливно-энергетического комплекса и жилищно-коммунального хозяйства и обеспечить оперативное взаимодействие в установленном порядке с Главным управлением Министерства Российской Федерации по делам гражданской обороны, чрезвычайным ситуациям и ликвидации последствий стихийных бедствий по Иркутской области.
5. Министерству жилищной политики и энергетики Иркутской области (Никитин А.Н.) в установленном законодательством порядке:
- 1) обеспечить содействие в решении вопросов по подготовке объектов жилищно-коммунального хозяйства, социальной сферы муниципальных образований Иркутской области в целях обеспечения их готовности к отопительному периоду 2023 - 2024 годов;
  - 2) обеспечить формирование аварийно-технического запаса Иркутской области;
  - 3) в случае угрозы и (или) возникновения чрезвычайной ситуации природного и техногенного характера, связанной с нарушением условий жизнедеятельности населения при возникновении аварий на объектах топливно-энергетического комплекса и жилищно-коммунального хозяйства, организовать работу межведомственного оперативного штаба совместно с Главным управлением Министерства Российской Федерации по делам гражданской обороны, чрезвычайным ситуациям и ликвидации последствий стихийных бедствий по Иркутской области.
6. Рекомендовать Енисейскому управлению Федеральной службы по экологическому, технологическому и атомному надзору (Ходосевич А.В.):
- 1) осуществить проверку готовности муниципальных образований Иркутской области к отопительному периоду 2023 - 2024 годов;
  - 2) принимать участие в работе комиссий, создаваемых органами местного самоуправления поселений, городских округов, по согласованию, в отношении социально значимых объектов (образовательных организаций, организаций социального обслуживания, медицинских организаций и т.д.) по оценке готовности к осенне-зимнему периоду 2023 - 2024 годов.
7. Признать утратившим силу распоряжение Правительства Иркутской области от 6 июня 2022 года № 291-рп «О подготовке объектов жилищно-коммунального хозяйства, социальной сферы муниципальных образований Иркутской области и объектов социальной сферы, находящихся в государственной собственности Иркутской области, к отопительному периоду 2022 - 2023 годов».
8. Настоящее распоряжение подлежит официальному опубликованию в общественно-политической газете «Областная» и сетевом издании «Официальный интернет-портал правовой информации Иркутской области» (ogirk.ru).

Председатель  
Правительства Иркутской области  
К.Б. Зайцев

СЛУЖБА ПО ОХРАНЕ ОБЪЕКТОВ КУЛЬТУРНОГО НАСЛЕДИЯ ИРКУТСКОЙ ОБЛАСТИ

1 июня 2023 г.

ПРИКАЗ

Иркутск

№ 76-281-спр

**О включении в единый государственный реестр объектов культурного наследия (памятников истории и культуры) народов Российской Федерации выявленного объекта культурного наследия**

В соответствии с пунктом 5 статьи 3.1, пунктом 12 статьи 9.2, пунктом 3, подпунктом 2 пункта 7 и пунктом 8 статьи 18 Федерального закона от 25 июня 2002 года № 73-ФЗ «Об объектах культурного наследия (памятниках истории и культуры) народов Российской Федерации», частью 1 статьи 8 Закона Иркутской области от 23 июля 2008 года № 57-оз «Об объектах культурного наследия (памятниках истории и культуры) народов Российской Федерации в Иркутской области», принимая во внимание Акт государственной историко-культурной экспертизы в целях обоснования целесообразности включения в Единый государственный реестр объектов культурного наследия (памятников истории и культуры) народов Российской Федерации выявленного объекта культурного наследия «Дом жилой», кон. XIX в., расположенного по адресу: Иркутская обл., Ольхонский р-н, Таловка д., от 6 октября 2022 года, руководствуясь статьей 21 Устава Иркутской области, пунктом 10 Положения о службе по охране объектов культурного наследия Иркутской области, утвержденного постановлением Правительства Иркутской области от 9 марта 2010 года № 31-пп,

ПРИКАЗЫВАЮ:

1. Включить выявленный объект культурного наследия «Дом жилой», кон. XIX в., расположенный по адресу: Иркутская обл., Ольхонский р-н, Таловка д., в единый государственный реестр объектов культурного наследия (памятников истории и культуры) народов Российской Федерации в качестве объекта культурного наследия регионального значения (памятника) с наименованием «Дом жилой Астунаевых», конец XIX в., расположенного по адресу: Иркутская область, муниципальный район Ольхонский, сельское поселение Еланцынское, деревня Таловка, улица Солнечная, дом 12 (далее – объект культурного наследия).
2. Утвердить границы территории объекта культурного наследия согласно приложению 1, 2 к настоящему приказу.
3. Утвердить режим использования территории объекта культурного наследия согласно приложению 3 к настоящему приказу.
4. Признать утратившим силу пункт 24.1.41 подраздела 24.1 раздела 24 Перечня выявленных объектов культурного наследия, расположенных на территории Иркутской области, утвержденного приказом службы по охране объектов культурного наследия Иркутской области от 14 февраля 2017 года № 18-спр.
5. Настоящий приказ подлежит официальному опубликованию в общественно-политической газете «Областная», сетевом издании «Официальный интернет-портал правовой информации Иркутской области» (ogirk.ru), а также на «Официальном интернет-портале правовой информации» (www.pravo.gov.ru), после его государственной регистрации.
6. Настоящий приказ вступает в силу через десять календарных дней со дня его официального опубликования.

Руководитель службы по охране объектов культурного наследия  
Иркутской области  
В.В. Соколов

Приложение 1  
к приказу службы по охране объектов  
культурного наследия Иркутской области  
от 1 июня 2023 года № 76-281-спр

Карта границ территории объекта культурного наследия регионального значения

Наименование и датировка объекта: «Дом жилой Астунаевых», конец XIX в.  
Адрес: Иркутская область, муниципальный район Ольхонский, сельское поселение Еланцынское, деревня Таловка, улица Солнечная, дом 12

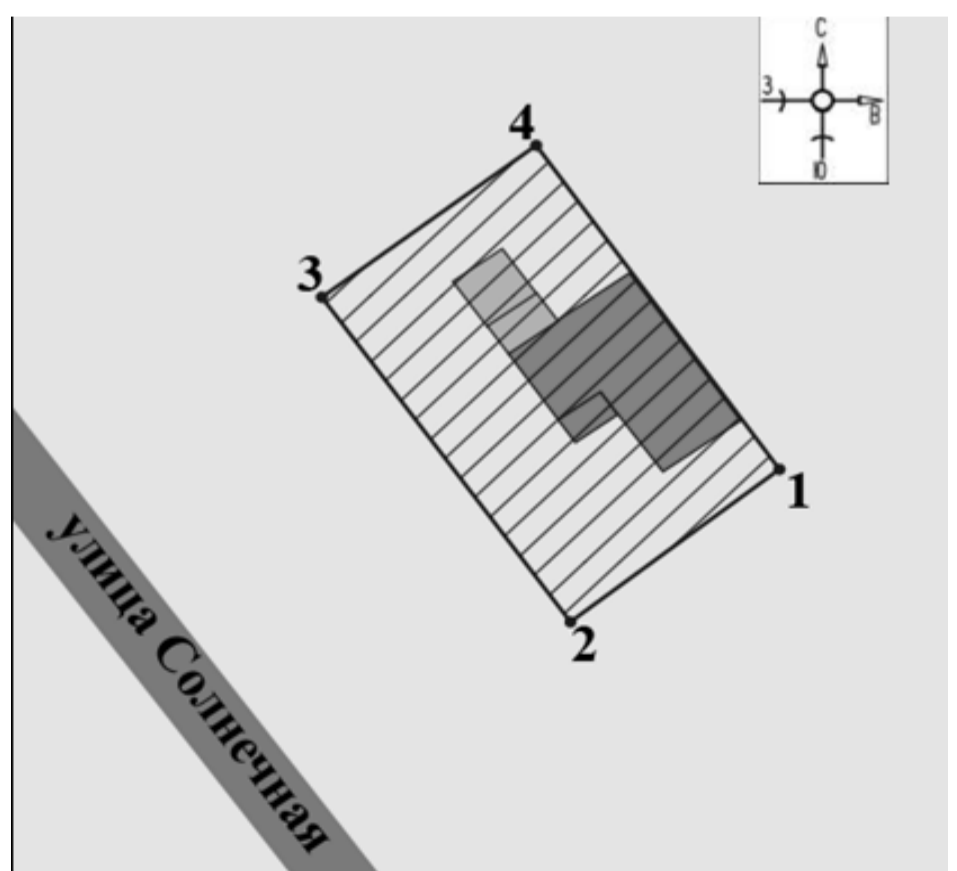

Масштаб 1:500

Условные обозначения:

- объект культурного наследия
- строения, сооружения, не обладающие признаками объекта культурного наследия
- границы территории объекта культурного наследия
- 1 - поворотная точка территории объекта

Приложение 2  
к приказу службы по охране объектов  
культурного наследия Иркутской области  
от 1 июня 2023 года № 76-281-спр

**Перечень координат поворотных (характерных) точек границ территории объекта  
культурного наследия регионального значения**

Приложение 3  
к приказу службы по охране объектов  
культурного наследия Иркутской области  
от 1 июня 2023 года № 76-281-спр

**Наименование и датировка объекта:** «Дом жилой Астунаевых», конец XIX в.  
**Адрес:** Иркутская область, муниципальный район Ольхонский, сельское поселение Еланцынское, деревня Таловка, улица Солнечная, дом 12

Сведения о местоположении границ объекта					
1. Система координат		МСК-38			
2. Сведения о характерных точках границ объекта					
Обозначение характерных точек границ	Координаты, м		Метод определения координат характерной точки	Средняя	Описание обозначения точки на местности (при наличии)
	2	3		квадратическая погрешность положения характерной точки (М), м	
1	2	3	4	5	6
1	427829,09	4263028,02	Метод спутниковых геодезических измерений (определений)	0,10	-
2	427818,16	4263014,06		0,10	
3	427841,43	4262997,45		0,10	
4	427852,31	4263011,78		0,10	
1	427829,09	4263028,02		0,10	

**Режим использования территории  
объекта культурного наследия регионального значения**

**Наименование и датировка объекта:** «Дом жилой Астунаевых», конец XIX в.  
**Адрес:** Иркутская область, муниципальный район Ольхонский, сельское поселение Еланцынское, деревня Таловка, улица Солнечная, дом 12

- на территории памятника или ансамбля запрещается строительство объектов капитального строительства и увеличение объемно-пространственных характеристик существующих на территории памятника или ансамбля объектов капитального строительства; проведение земляных, строительных, мелиоративных и иных работ, за исключением работ по сохранению объекта культурного наследия или его отдельных элементов, сохранению историко-градостроительной или природной среды объекта культурного наследия;

- на территории памятника или ансамбля разрешается ведение хозяйственной деятельности, не противоречащей требованиям обеспечения сохранности объекта культурного наследия и позволяющей обеспечить функционирование объекта культурного наследия в современных условиях.

**СЛУЖБА ПО ОХРАНЕ ОБЪЕКТОВ КУЛЬТУРНОГО НАСЛЕДИЯ ИРКУТСКОЙ ОБЛАСТИ**

1 июня 2023 г. **П Р И К А З** № 76-282-спр  
Иркутск

**О включении в единый государственный реестр объектов культурного наследия (памятников истории и культуры) народов Российской Федерации выявленного объекта культурного наследия**

В соответствии с пунктом 5 статьи 3.1, пунктом 12 статьи 9.2, пунктом 3, подпунктом 2 пункта 7 и пунктом 8 статьи 18 Федерального закона от 25 июня 2002 года № 73-ФЗ «Об объектах культурного наследия (памятниках истории и культуры) народов Российской Федерации», частью 1 статьи 8 Закона Иркутской области от 23 июля 2008 года № 57-оз «Об объектах культурного наследия (памятниках истории и культуры) народов Российской Федерации в Иркутской области», принимая во внимание Акт государственной историко-культурной экспертизы в целях обоснования целесообразности включения в Единый государственный реестр объектов культурного наследия (памятников истории и культуры) народов Российской Федерации выявленного объекта культурного наследия «Дом жилой», нач. XX в., расположенного по адресу: Иркутская обл., Ольхонский р-н, Тонты д., от 6 октября 2022 года, руководствуясь статьей 21 Устава Иркутской области, пунктом 10 Положения о службе по охране объектов культурного наследия Иркутской области, утвержденного постановлением Правительства Иркутской области от 9 марта 2010 года № 31-пп,

ПРИКАЗЫВАЮ:

1. Включить выявленный объект культурного наследия «Дом жилой», нач. XX в., расположенный по адресу: Иркутская обл., Ольхонский р-н, Тонты д., в единый государственный реестр объектов культурного наследия (памятников истории и культуры) народов Российской Федерации в качестве объекта культурного наследия регионального значения (памятника) с наименованием «Дом жилой», начало XX в., расположенного по адресу: Иркутская область, муниципальный район Ольхонский, сельское поселение Еланцынское, деревня Тонта, переулок Северный, дом 18 (далее – объект культурного наследия).
2. Утвердить границы территории объекта культурного наследия согласно приложениям 1, 2 к настоящему приказу.
3. Утвердить режим использования территории объекта культурного наследия согласно приложению 3 к настоящему приказу.
4. Признать утратившим силу пункт 24.1.43 подраздела 24.1 раздела 24 Перечня выявленных объектов культурного наследия, расположенных на территории Иркутской области, утвержденного приказом службы по охране объектов культурного наследия Иркутской области от 14 февраля 2017 года № 18-спр.
5. Настоящий приказ подлежит официальному опубликованию в общественно-политической газете «Областная», сетевом издании «Официальный интернет-портал правовой информации Иркутской области» (ogirk.ru), а также на «Официальном интернет-портале правовой информации» (www.pravo.gov.ru), после его государственной регистрации.
6. Настоящий приказ вступает в силу через десять календарных дней со дня его официального опубликования.

Руководитель службы по охране объектов  
культурного наследия Иркутской области  
В.В. Соколов

Приложение 1  
к приказу службы по охране объектов  
культурного наследия Иркутской области  
от 1 июня 2023 года № 76-282-спр

**Карта границ территории объекта культурного наследия  
регионального значения**

**Наименование и датировка объекта:** «Дом жилой», начало XX в.  
**Адрес:** Иркутская область, муниципальный район Ольхонский, сельское поселение Еланцынское, деревня Тонта, переулок Северный, дом 18

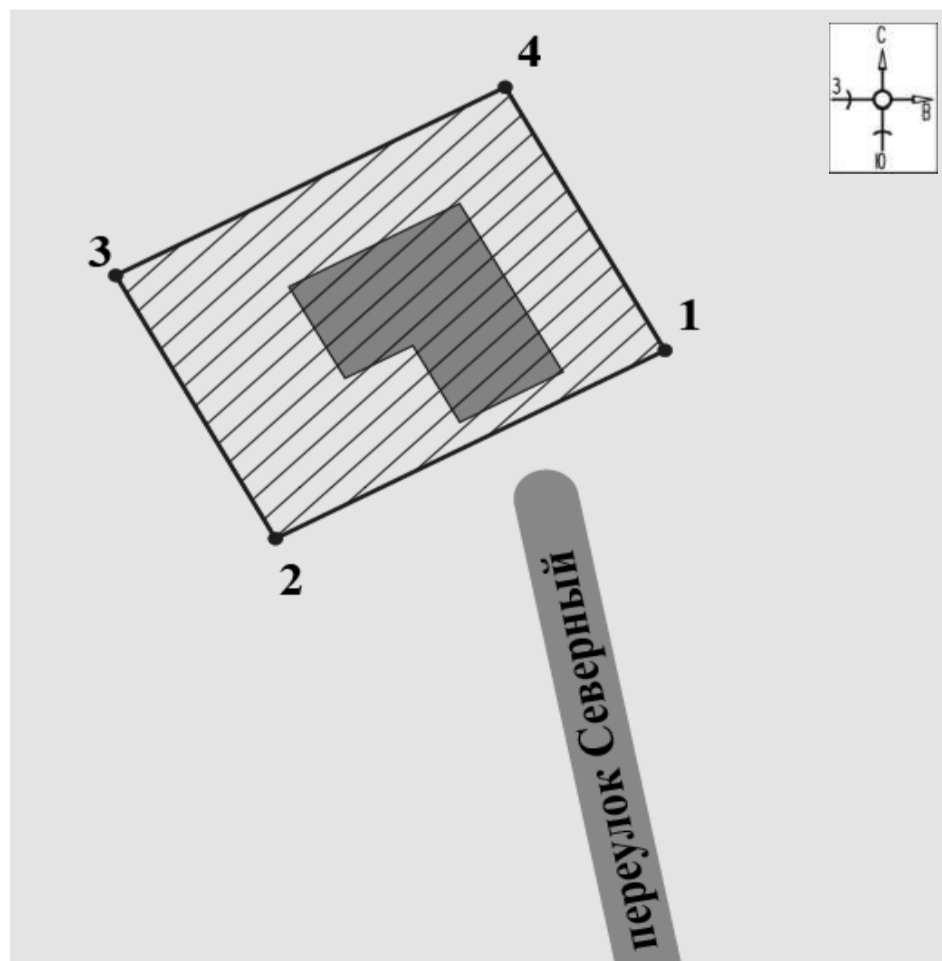

Масштаб 1:500  
Условные обозначения:

- объект культурного наследия
- границы территории объекта культурного наследия
- 1 - поворотная точка территории объекта

Приложение 2  
к приказу службы по охране объектов  
культурного наследия Иркутской области  
от 1 июня 2023 года № 76-282-спр

**Перечень координат поворотных (характерных) точек границ территории объекта  
культурного наследия регионального значения**

**Наименование и датировка объекта:** «Дом жилой», начало XX в.  
**Адрес:** Иркутская область, муниципальный район Ольхонский, сельское поселение Еланцынское, деревня Тонта, переулок Северный, дом 18

Сведения о местоположении границ объекта					
1. Система координат		МСК-38			
2. Сведения о характерных точках границ объекта					
Обозначение характерных точек границ	Координаты, м		Метод определения координат характерной точки	Средняя	Описание обозначения точки на местности (при наличии)
	X	Y		квадратическая погрешность положения характерной точки (М), м	
1	2	3	4	5	6
1	450622,25	4281655,18	Метод спутниковых геодезических измерений (определений)	0,10	-
2	450611,16	4281634,71		0,10	
3	450626,67	4281626,31		0,10	
4	450637,76	4281646,78		0,10	
1	450622,25	4281655,18		0,10	

Приложение 3  
к приказу службы по охране объектов  
культурного наследия Иркутской области  
от 1 июня 2023 года № 76-282-спр

**Режим использования территории  
объекта культурного наследия регионального значения**

**Наименование и датировка объекта:** «Дом жилой», начало XX в.  
**Адрес:** Иркутская область, муниципальный район Ольхонский, сельское поселение Еланцынское, деревня Тонта, переулок Северный, дом 18

- на территории памятника или ансамбля запрещается строительство объектов капитального строительства и увеличение объемно-пространственных характеристик существующих на территории памятника или ансамбля объектов капитального строительства; проведение земляных, строительных, мелиоративных и иных работ, за исключением работ по сохранению объекта культурного наследия или его отдельных элементов, сохранению историко-градостроительной или природной среды объекта культурного наследия;

- на территории памятника или ансамбля разрешается ведение хозяйственной деятельности, не противоречащей требованиям обеспечения сохранности объекта культурного наследия и позволяющей обеспечить функционирование объекта культурного наследия в современных условиях.

**ПРАВИТЕЛЬСТВО ИРКУТСКОЙ ОБЛАСТИ**

**ПОСТАНОВЛЕНИЕ**

5 июля 2023 года

№ 563-пп

Иркутск

**О внесении изменения в строку 16 Перечня государственных программ Иркутской области**

В соответствии со статьей 37 Федерального закона от 28 июня 2014 года № 172-ФЗ «О стратегическом планировании в Российской Федерации», Положением о порядке принятия решений о разработке государственных программ Иркутской области и их формирования и реализации, утвержденным постановлением Правительства Иркутской области от 26 июля 2013 года № 282-пп, руководствуясь частью 4 статьи 66, статьей 67 Устава Иркутской области, Правительство Иркутской области

ПОСТАНОВЛЯЕТ:

1. Внести в строку 16 Перечня государственных программ Иркутской области, утвержденного постановлением Правительства Иркутской области от 5 октября 2018 года № 726-пп, изменение, заменив цифры «2019 – 2025» цифрами «2019 – 2026».
2. Настоящее постановление подлежит официальному опубликованию в общественно-политической газете «Областная», сетевом издании «Официальный интернет-портал правовой информации Иркутской области» (ogirk.ru), а также на «Официальном интернет-портале правовой информации» (www.pravo.gov.ru).

Председатель Правительства  
Иркутской области К.Б. Зайцев

**ЗАКОН**  
**ИРКУТСКОЙ ОБЛАСТИ**

**О ВНЕСЕНИИ ИЗМЕНЕНИЙ В СТАТЬЮ 13 ЗАКОНА ИРКУТСКОЙ ОБЛАСТИ**  
**«О ГОСУДАРСТВЕННЫХ ДОЛЖНОСТЯХ ИРКУТСКОЙ ОБЛАСТИ»**

**Статья 1**  
Внести в статью 13 Закона Иркутской области от 13 декабря 2010 года № 125-ОЗ «О государственных должностях Иркутской области» (Ведомости Законодательного Собрания Иркутской области, 2010, № 26; 2011, № 29, № 32, т. 1; 2012, № 41, № 46, т. 1, № 49, № 50; 2013, № 56, № 4, т. 1, № 5, т. 1; 2014, № 13, т. 1, № 15, т. 1; 2015, № 20, т. 1, № 24 – 25, т. 1, № 28, т. 1; 2016, № 35, т. 1, № 39, т. 1, № 44; 2017, № 56; 2019, № 7, т. 1, № 22; 2021, № 40, № 45, № 48; 2022, № 51, т. 1, № 58, т. 1, № 59; Областная, 2023, 22 мая) следующие изменения:

- часть 4 изложить в следующей редакции:  
«4. Лицу, замещающему областную государственную должность, в соответствии с федеральным законодательством предоставляется дополнительный оплачиваемый отпуск за работу в районах Севера, в которых начисляются районный коэффициент и процентная надбавка к заработной плате, но не отнесенных к районам Крайнего Севера и приравненным к ним местностям, продолжительностью 8 календарных дней.»;
- часть 5 изложить в следующей редакции:  
«5. При исчислении общей продолжительности ежегодного оплачиваемого отпуска дополнительные оплачиваемые отпуска суммируются с ежегодным основным оплачиваемым отпуском. По письменному заявлению лица, замещающего областную государственную должность, ежегодный оплачиваемый отпуск может предоставляться по частям, при этом продолжительность одной из частей отпуска не должна быть менее 14 календарных дней.  
Часть ежегодного оплачиваемого отпуска, превышающая 28 календарных дней, или любое количество дней из этой части по письменному заявлению лица, замещающего областную государственную должность, могут быть заменены денежной компенсацией.  
При прекращении полномочий и освобождении от замещаемой должности лицу, замещающему областную государственную должность, выплачивается денежная компенсация за все неиспользованные отпуска.»;
- часть 6 изложить в следующей редакции:  
«6. Лицу, замещающему областную государственную должность, один раз в календарный год производится единовременная выплата к ежегодному оплачиваемому отпуску (далее – единовременная выплата) в размере его двухмесячного денежного вознаграждения на основании письменного заявления о предоставлении ежегодного оплачиваемого отпуска с просьбой произвести единовременную выплату в одном из следующих случаев:

- предоставления ежегодного оплачиваемого отпуска в полном объеме;
  - разделения в установленном порядке ежегодного оплачиваемого отпуска на части – при предоставлении одной из частей данного отпуска;
  - замены в установленном порядке части ежегодного оплачиваемого отпуска денежной компенсацией – одновременно с предоставлением данной компенсации.
- Единовременная выплата, не выплаченная лицу, замещающему областную государственную должность, в текущем календарном году, на следующий календарный год не переносится.
- Лицу, замещающему областную государственную должность, избранному, назначенному либо наделенному полномочиями в ином порядке, установленном федеральными законами, Уставом Иркутской области и законами Иркутской области, в текущем календарном году, единовременная выплата производится в размере его двухмесячного денежного вознаграждения, рассчитанного пропорционально времени замещения областной государственной должности в текущем календарном году в случаях, предусмотренных абзацами вторым, третьим и четвертым настоящей части. При этом пропорциональность устанавливается со дня замещения областной государственной должности по 31 декабря текущего календарного года.
- Лицу, замещающему областную государственную должность, при прекращении полномочий и освобождении от замещаемой областной государственной должности единовременная выплата производится в размере его двухмесячного денежного вознаграждения, рассчитанного пропорционально времени замещения областной государственной должности в текущем календарном году, в одном из следующих случаев:
- предоставления лицу, замещающему областную государственную должность, неиспользованного отпуска с последующим прекращением полномочий и освобождением от замещаемой областной государственной должности;
  - выплаты лицу, замещающему областную государственную должность, денежной компенсации за неиспользованный отпуск.».
- Статья 2**  
Для лиц, замещающих областные государственные должности, имеющих на день вступления в силу настоящего Закона неполученные единовременные выплаты к ежегодному оплачиваемому отпуску за неиспользованные ежегодные оплачиваемые отпуска или части этих отпусков, сохраняется право на их получение при прекращении полномочий и освобождении от замещаемой должности.
- Статья 3**  
Настоящий Закон вступает в силу по истечении десяти календарных дней после дня его официального опубликования.

Губернатор Иркутской области И.И. Кобзев

г. Иркутск  
5 июля 2023 года  
87-03

**СЛУЖБА ПО ОХРАНЕ ОБЪЕКТОВ КУЛЬТУРНОГО НАСЛЕДИЯ ИРКУТСКОЙ ОБЛАСТИ**

**ПРИКАЗ**  
1 июня 2023 г. № 76-283-спр  
Иркутск

**О включении в единый государственный реестр объектов культурного наследия (памятников истории и культуры) народов Российской Федерации выявленного объекта культурного наследия**

В соответствии с пунктом 5 статьи 3.1, пунктом 12 статьи 9.2, пунктом 3, подпунктом 2 пункта 7 и пунктом 8 статьи 18 Федерального закона от 25 июня 2002 года № 73-ФЗ «Об объектах культурного наследия (памятниках истории и культуры) народов Российской Федерации», частью 1 статьи 8 Закона Иркутской области от 23 июля 2008 года № 57-оз «Об объектах культурного наследия (памятниках истории и культуры) народов Российской Федерации в Иркутской области», принимая во внимание Акт государственной историко-культурной экспертизы в целях обоснования целесообразности включения в Единый государственный реестр объектов культурного наследия (памятников истории и культуры) народов Российской Федерации выявленного объекта культурного наследия «Дом жилой», 3-я четв. XIX в., расположенного по адресу: Иркутская обл., Ольхонский р-н, Тырган д., от 6 октября 2022 года, руководствуясь статьей 21 Устава Иркутской области, пунктом 10 Положения о службе по охране объектов культурного наследия Иркутской области, утвержденного постановлением Правительства Иркутской области от 9 марта 2010 года № 31-пп,

- ПРИКАЗЫВАЮ:**
- Включить выявленный объект культурного наследия «Дом жилой», 3-я четв. XIX в., расположенный по адресу: Иркутская обл., Ольхонский р-н, Тырган д., в единый государственный реестр объектов культурного наследия (памятников истории и культуры) народов Российской Федерации в качестве объекта культурного наследия регионального значения (памятника) с наименованием «Дом жилой», третья четверть XIX в., расположенного по адресу: Иркутская область, муниципальный район Ольхонский, сельское поселение Еланцынское, деревня Тырган, улица Мира, дом 11 (далее – объект культурного наследия).
  - Утвердить границы территории объекта культурного наследия согласно приложению 1, 2 к настоящему приказу.
  - Утвердить режим использования территории объекта культурного наследия согласно приложению 3 к настоящему приказу.
  - Признать утратившим силу пункт 24.1.47 подраздела 24.1 раздела 24 Перечня выявленных объектов культурного наследия, расположенных на территории Иркутской области, утвержденного приказом службы по охране объектов культурного наследия Иркутской области от 14 февраля 2017 года № 18-спр.
  - Настоящий приказ подлежит официальному опубликованию в общественно-политической газете «Областная», сетевом издании «Официальный интернет-портал правовой информации Иркутской области» (ogirk.ru), а также на «Официальном интернет-портале правовой информации» (www.pravo.gov.ru), после его государственной регистрации.
  - Настоящий приказ вступает в силу через десять календарных дней со дня его официального опубликования.

Руководитель службы по охране объектов культурного наследия Иркутской области В.В. Соколов

Приложение 1  
к приказу службы по охране объектов культурного наследия Иркутской области от 1 июня 2023 года № 76-283-спр

**Карта границ территории объекта культурного наследия регионального значения**

**Наименование и датировка объекта:** «Дом жилой», третья четверть XIX в.  
**Адрес:** Иркутская область, муниципальный район Ольхонский, сельское поселение Еланцынское, деревня Тырган, улица Мира, дом 11

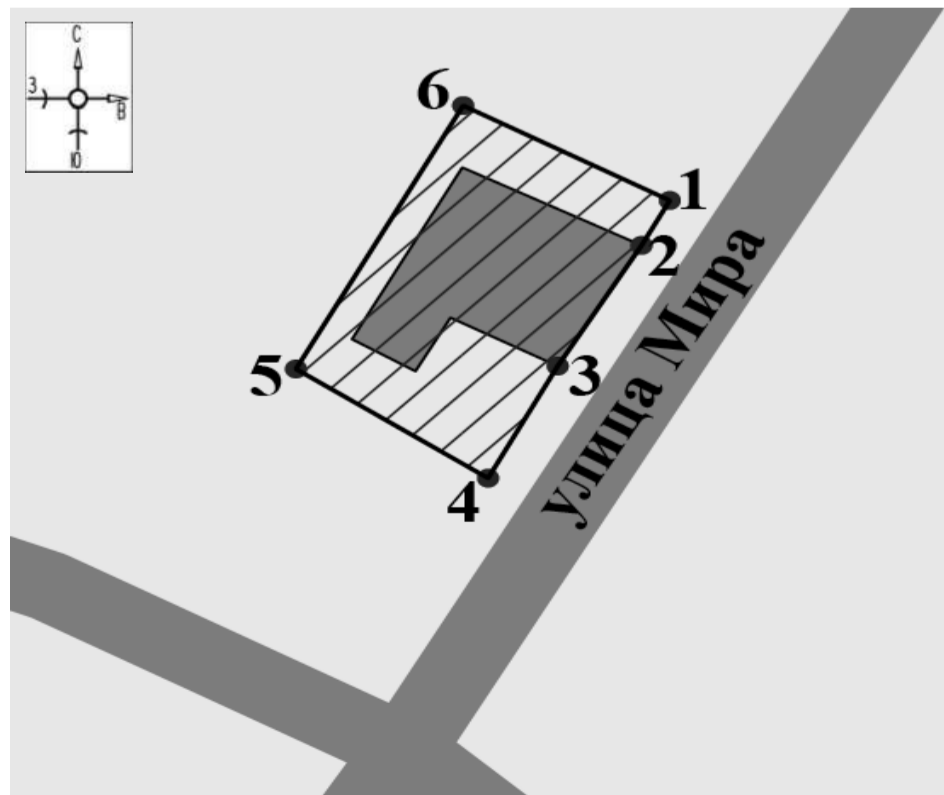

Масштаб 1:500

Условные обозначения:

- - объект культурного наследия
- ▨ - границы территории объекта культурного наследия
- - поворотная точка территории объекта

Приложение 2  
к приказу службы по охране объектов культурного наследия Иркутской области от 1 июня 2023 года № 76-283-спр

**Перечень координат поворотных (характерных) точек границ территории объекта культурного наследия регионального значения**

**Наименование и датировка объекта:** «Дом жилой», третья четверть XIX в.  
**Адрес:** Иркутская область, муниципальный район Ольхонский, сельское поселение Еланцынское, деревня Тырган, улица Мира, дом 11

Сведения о местоположении границ объекта					
1. Система МСК-38 координат					
2. Сведения о характерных точках границ объекта					
Обозначение характерных точек границ	Координаты, м		Метод определения координат характерной точки	Средняя квадратическая погрешность положения характерной точки (Мт), м	Описание обозначения точки на местности (при наличии)
	X	Y			
1	436641,63	4270803,47	Метод спутниковых геодезических измерений (определений)	0,10	Закрепление отсутствует
2	436639,79	4270802,49		0,10	
3	436634,85	4270799,57		0,10	
4	436630,26	4270797,15		0,10	
5	436634,73	4270790,46		0,10	
6	436645,51	4270796,28		0,10	
1	436641,63	4270803,47		0,10	

Приложение 3  
к приказу службы по охране объектов культурного наследия Иркутской области от 1 июня 2023 года № 76-283-спр

**Режим использования территории объекта культурного наследия регионального значения**

**Наименование и датировка объекта:** «Дом жилой», третья четверть XIX в.  
**Адрес:** Иркутская область, муниципальный район Ольхонский, сельское поселение Еланцынское, деревня Тырган, улица Мира, дом 11

- на территории памятника или ансамбля запрещается строительство объектов капитального строительства и увеличение объемно-пространственных характеристик существующих на территории памятника или ансамбля объектов капитального строительства; проведение земляных, строительных, мелиоративных и иных работ, за исключением работ по сохранению объекта культурного наследия или его отдельных элементов, сохранению историко-градостроительной или природной среды объекта культурного наследия;
- на территории памятника или ансамбля разрешается ведение хозяйственной деятельности, не противоречащей требованиям обеспечения сохранности объекта культурного наследия и позволяющей обеспечить функционирование объекта культурного наследия в современных условиях.

**ПРАВИТЕЛЬСТВО ИРКУТСКОЙ ОБЛАСТИ**

3 июля 2023 года **ПОСТАНОВЛЕНИЕ** № 559-пп  
Иркутск

**О внесении изменений в постановление Правительства Иркутской области от 23 августа 2011 года № 252-пп**

В соответствии с частью 3 статьи 48 Федерального закона от 21 декабря 2021 года № 414-ФЗ «Об общих принципах организации публичной власти в субъектах Российской Федерации», руководствуясь частью 4 статьи 66, статьей 67 Устава Иркутской области, Правительство Иркутской области

- ПОСТАНОВЛЯЕТ:**
- Внести в постановление Правительства Иркутской области от 23 августа 2011 года № 252-пп «Об утверждении Положения о предоставлении социальных выплат в целях частичного возмещения расходов на оплату газификации (догазификации) жилых домов (квартир) отдельным категориям граждан, проживающих на территории Иркутской области» (далее – постановление) следующие изменения:
    - в преамбуле слова «Законом Иркутской области от 18 ноября 2009 года № 82/48-оз «О Правительстве Иркутской области», постановлением Правительства Иркутской области от 11 декабря 2018 года № 915-пп «Об утверждении государственной программы Иркутской области «Развитие жилищно-коммунального хозяйства и повышение энергоэффективности Иркутской области» на 2019 - 2025 годы и признании утратившими силу отдельных постановлений Правительства Иркутской области» заменить словами «частью 3 статьи 48 Федерального закона от 21 декабря 2021 года № 414-ФЗ «Об общих принципах организации публичной власти в субъектах Российской Федерации»;
    - в Положении о предоставлении социальных выплат в целях частичного возмещения расходов на оплату газификации (догазификации) жилых домов (квартир) отдельным категориям граждан, проживающих на территории Иркутской области, утвержденном постановлением:
      - в пункте 1 слова «разработано в целях реализации мероприятия подпрограммы «Газификация жилищно-коммунального хозяйства, промышленных и иных организаций Иркутской области» на 2019 - 2025 годы государственной программы Иркутской области «Развитие жилищно-коммунального хозяйства и повышение энергоэффективности Иркутской области» на 2019 - 2025 годы, утвержденной постановлением Правительства Иркутской области от 11 декабря 2018 года № 915-пп, и» исключить;
      - пункт 3 дополнить подпунктами «е», «ж» следующего содержания:

«е) участнику специальной военной операции, проводимой с 24 февраля 2022 года, указанному в части 2 статьи 1 Закона Иркутской области от 7 июля 2022 года № 53-ОЗ «О дополнительных мерах социальной поддержки участников специальной военной операции и членов их семей» (далее – участник специальной военной операции);

ж) одному из членов семьи участника специальной военной операции, проживающему совместно с ним.»;

в пункте 10 слова «подпунктах «в» - «д» пункта 3» заменить словами «подпунктах «в» - «д», «ж» пункта 3»;

в пункте 101:

в подпункте «г» слова «подпунктах «в» - «д» пункта 3» заменить словами «подпунктах «в» - «д», «ж» пункта 3»;

в подпункте «и»:

в абзаце первом слова «установленного образца» исключить;

дополнить абзацем одиннадцатым следующего содержания:

«для граждан, указанных в подпунктах «е», «ж» пункта 3 настоящего Положения, – документы, содержащие сведения об участии в специальной военной операции.»;

пункт 13 дополнить подпунктом «в» следующего содержания:

«в) социальная выплата получена членом семьи заявителя – для граждан, указанных в подпунктах «в» - «ж» пункта 3 настоящего Положения.».

2. Настоящее постановление подлежит официальному опубликованию в общественно-политической газете «Областная», сетевом издании «Официальный интернет-портал правовой информации Иркутской области» (ogirk.ru), а также на «Официальном интернет-портале правовой информации» (www.pravo.gov.ru).

3. Настоящее постановление вступает в силу со дня его официального опубликования.

Председатель Правительства Иркутской области К.Б. Зайцев

## СЛУЖБА ПО ОХРАНЕ ОБЪЕКТОВ КУЛЬТУРНОГО НАСЛЕДИЯ ИРКУТСКОЙ ОБЛАСТИ

1 июня 2023 г. **П Р И К А З** № 76-284-спр  
Иркутск

### О включении в единый государственный реестр объектов культурного наследия (памятников истории и культуры) народов Российской Федерации выявленного объекта культурного наследия

В соответствии с пунктом 5 статьи 3.1, пунктом 12 статьи 9.2, пунктом 3, подпунктом 2 пункта 7 и пунктом 8 статьи 18 Федерального закона от 25 июня 2002 года № 73-ФЗ «Об объектах культурного наследия (памятниках истории и культуры) народов Российской Федерации», частью 1 статьи 8 Закона Иркутской области от 23 июля 2008 года № 57-оз «Об объектах культурного наследия (памятниках истории и культуры) народов Российской Федерации в Иркутской области», принимая во внимание Акт государственной историко-культурной экспертизы в целях обоснования целесообразности включения в Единый государственный реестр объектов культурного наследия (памятников истории и культуры) народов Российской Федерации выявленного объекта культурного наследия «Дом жилой», кон. XIX в., расположенного по адресу: Иркутская обл., Ольхонский р-н, Тырган д., от 6 октября 2022 года, руководствуясь статьей 21 Устава Иркутской области, пунктом 10 Положения о службе по охране объектов культурного наследия Иркутской области, утвержденного постановлением Правительства Иркутской области от 9 марта 2010 года № 31-пп,

ПРИКАЗЫВАЮ:

1. Включить выявленный объект культурного наследия «Дом жилой», кон. XIX в., расположенный по адресу: Иркутская обл., Ольхонский р-н, Тырган д., в единый государственный реестр объектов культурного наследия (памятников истории и культуры) народов Российской Федерации в качестве объекта культурного наследия регионального значения (памятника) с наименованием «Дом жилой», конец XIX в., расположенного по адресу: Иркутская область, муниципальный район Ольхонский, сельское поселение Еланцынское, деревня Тырган, улица Мира, дом 19 (далее – объект культурного наследия).

2. Утвердить границы территории объекта культурного наследия согласно приложениям 1, 2 к настоящему приказу.

3. Утвердить режим использования территории объекта культурного наследия согласно приложению 3 к настоящему приказу.

4. Признать утратившим силу пункт 24.1.48 подраздела 24.1 раздела 24 Перечня выявленных объектов культурного наследия, расположенных на территории Иркутской области, утвержденного приказом службы по охране объектов культурного наследия Иркутской области от 14 февраля 2017 года № 18-спр.

5. Настоящий приказ подлежит официальному опубликованию в общественно-политической газете «Областная», сетевом издании «Официальный интернет-портал правовой информации Иркутской области» (ogirk.ru), а также на «Официальном интернет-портале правовой информации» (www.pravo.gov.ru), после его государственной регистрации.

6. Настоящий приказ вступает в силу через десять календарных дней со дня его официального опубликования.

Руководитель службы по охране объектов культурного наследия Иркутской области  
В.В. Соколов

Приложение 1  
к приказу службы по охране объектов культурного наследия Иркутской области от 1 июня 2023 года № 76-284-спр

### Карта границ территории объекта культурного наследия регионального значения

Наименование и датировка объекта: «Дом жилой», конец XIX в.

Адрес: Иркутская область, муниципальный район Ольхонский, сельское поселение Еланцынское, деревня Тырган, улица Мира, дом 19

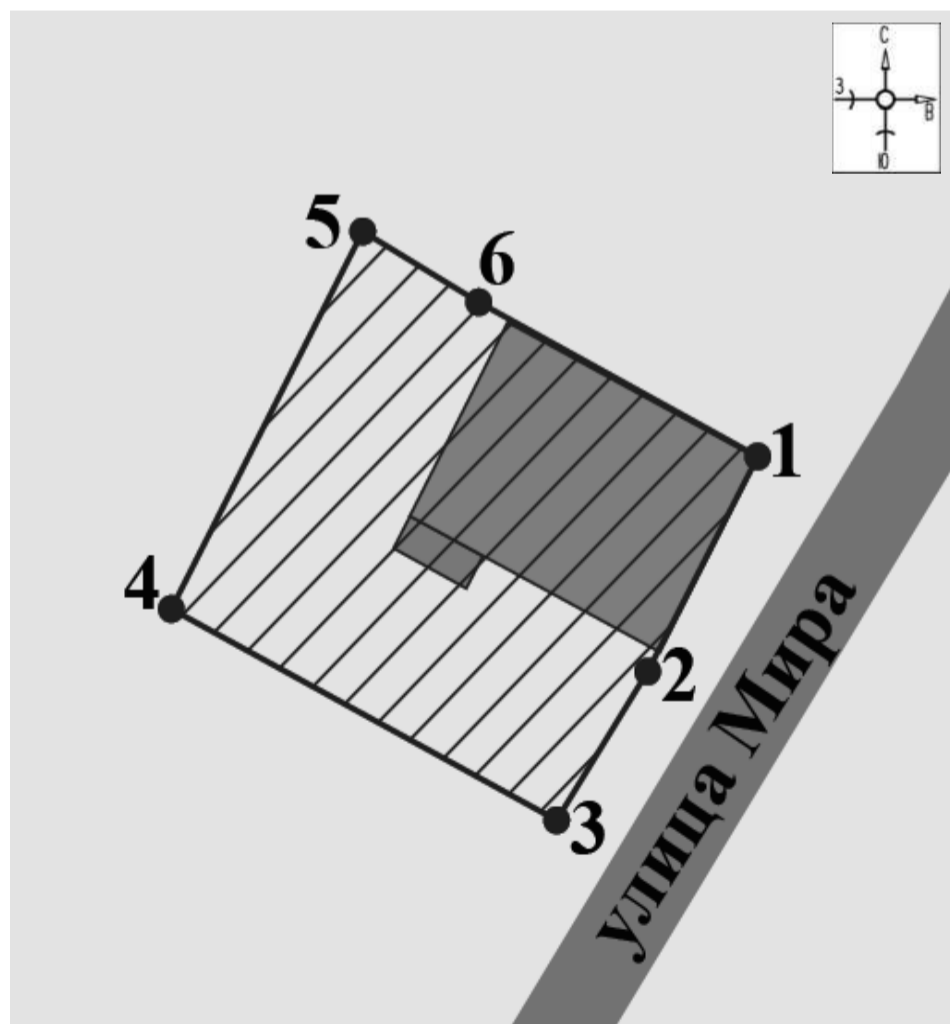

Масштаб 1:500

Условные обозначения:

- объект культурного наследия
- границы территории объекта культурного наследия
- 1 - поворотная точка территории объекта

Приложение 2  
к приказу службы по охране объектов культурного наследия Иркутской области от 1 июня 2023 года № 76-284-спр

### Перечень координат поворотных (характерных) точек границ территории объекта культурного наследия регионального значения

Наименование и датировка объекта: «Дом жилой», конец XIX в.

Адрес: Иркутская область, муниципальный район Ольхонский, сельское поселение Еланцынское, деревня Тырган, улица Мира, дом 19

Сведения о местоположении границ объекта					
1. Система		МСК-38 координат			
2. Сведения о характерных точках границ объекта					
Обозначение характерных точек границ	Координаты, м		Метод определения координат характерной точки	Средняя квадратическая погрешность положения характерной точки (М), м	Описание обозначения точки на местности (при наличии)
	X	Y			
1	2	3	4	5	6
1	436601,81	4270782,62	Метод спутниковых геодезических измерений (определений)	0,10	Временный межевой знак
2	436595,90	4270779,48		0,10	
3	436591,81	4270776,88		0,10	
4	436597,62	4270765,89		0,10	
5	436608,00	4270771,35		0,10	
6	436606,05	4270774,66		0,10	
1	436601,81	4270782,62		0,10	Временный межевой знак

Приложение 3  
к приказу службы по охране объектов культурного наследия Иркутской области от 1 июня 2023 года № 76-284-спр

### Режим использования территории объекта культурного наследия регионального значения

Наименование и датировка объекта: «Дом жилой», конец XIX в.

Адрес: Иркутская область, муниципальный район Ольхонский, сельское поселение Еланцынское, деревня Тырган, улица Мира, дом 19

- на территории памятника или ансамбля запрещается строительство объектов капитального строительства и увеличение объемно-пространственных характеристик существующих на территории памятника или ансамбля объектов капитального строительства; проведение земляных, строительных, мелиоративных и иных работ, за исключением работ по сохранению объекта культурного наследия или его отдельных элементов, сохранению историко-градостроительной или природной среды объекта культурного наследия;

- на территории памятника или ансамбля разрешается ведение хозяйственной деятельности, не противоречащей требованиям обеспечения сохранности объекта культурного наследия и позволяющей обеспечить функционирование объекта культурного наследия в современных условиях.

## СЛУЖБА ПО ОХРАНЕ ОБЪЕКТОВ КУЛЬТУРНОГО НАСЛЕДИЯ ИРКУТСКОЙ ОБЛАСТИ

### П Р И К А З

1 июня 2023 г. Иркутск № 76-285-спр

### О включении в единый государственный реестр объектов культурного наследия (памятников истории и культуры) народов Российской Федерации выявленного объекта культурного наследия

В соответствии с пунктом 5 статьи 3.1, пунктом 12 статьи 9.2, пунктом 3, подпунктом 2 пункта 7 и пунктом 8 статьи 18 Федерального закона от 25 июня 2002 года № 73-ФЗ «Об объектах культурного наследия (памятниках истории и культуры) народов Российской Федерации», частью 1 статьи 8 Закона Иркутской области от 23 июля 2008 года № 57-оз «Об объектах культурного наследия (памятниках истории и культуры) народов Российской Федерации в Иркутской области», принимая во внимание Акт государственной историко-культурной экспертизы в целях обоснования целесообразности включения в Единый государственный реестр объектов культурного наследия (памятников истории и культуры) народов Российской Федерации выявленного объекта культурного наследия «Дом жилой», нач. XX в., расположенного по адресу: Иркутская обл., Ольхонский р-н, Черноурд д. (с. Шара-Тогот, ул. 50 лет Победы, 12), от 6 октября 2022 года, руководствуясь статьей 21 Устава Иркутской области, пунктом 10 Положения о службе по охране объектов культурного наследия Иркутской области, утвержденного постановлением Правительства Иркутской области от 9 марта 2010 года № 31-пп,

ПРИКАЗЫВАЮ:

1. Включить выявленный объект культурного наследия «Дом жилой», нач. XX в., расположенный по адресу: Иркутская обл., Ольхонский р-н, Черноурд д. (с. Шара-Тогот, ул. 50 лет Победы, 12), в единый государственный реестр объектов культурного наследия (памятников истории и культуры) народов Российской Федерации в качестве объекта культурного наследия регионального значения (памятника) с наименованием «Дом жилой Малановых», 1870 г., расположенного по адресу: Иркутская область, муниципальный район Ольхонский, сельское поселение Шара-Тоготское, село Шара-Тогот, улица 50 лет Победы, дом 12 (далее – объект культурного наследия).

2. Утвердить границы территории объекта культурного наследия согласно приложениям 1, 2 к настоящему приказу.

3. Утвердить режим использования территории объекта культурного наследия согласно приложению 3 к настоящему приказу.

4. Признать утратившим силу пункт 24.1.50 подраздела 24.1 раздела 24 Перечня выявленных объектов культурного наследия, расположенных на территории Иркутской области, утвержденного приказом службы по охране объектов культурного наследия Иркутской области от 14 февраля 2017 года № 18-спр.

5. Настоящий приказ подлежит официальному опубликованию в общественно-политической газете «Областная», сетевом издании «Официальный интернет-портал правовой информации Иркутской области» (ogirk.ru), а также на «Официальном интернет-портале правовой информации» (www.pravo.gov.ru), после его государственной регистрации.

6. Настоящий приказ вступает в силу через десять календарных дней со дня его официального опубликования.

Руководитель службы по охране объектов культурного наследия Иркутской области  
В.В. Соколов

Приложение 1  
к приказу службы по охране объектов культурного наследия Иркутской области от 1 июня 2023 года № 76-285-спр

### Карта границ территории объекта культурного наследия регионального значения

Наименование и датировка объекта: «Дом жилой Малановых», 1870 г.

Адрес: Иркутская область, муниципальный район Ольхонский, сельское поселение Шара-Тоготское, село Шара-Тогот, улица 50 лет Победы, дом 12

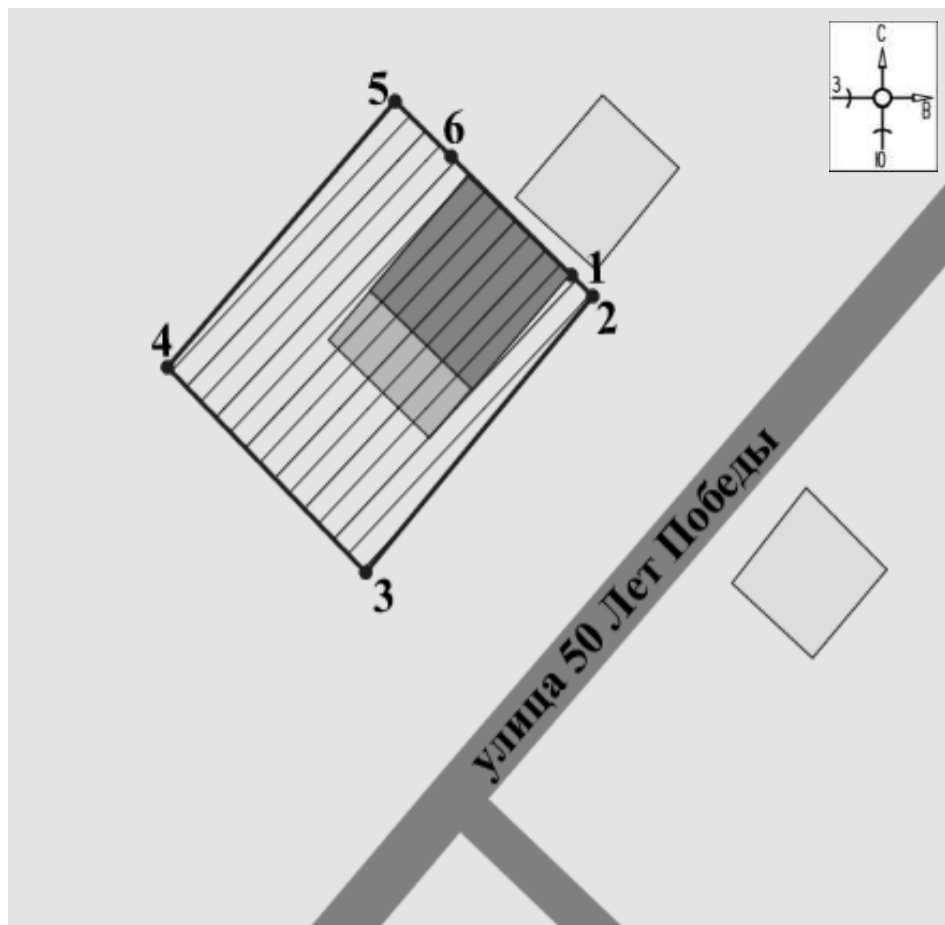

Приложение 2  
к приказу службы по охране объектов культурного наследия Иркутской области от 1 июня 2023 года № 76-285-спр

**Перечень координат поворотных (характерных) точек границ территории объекта культурного наследия регионального значения**

**Наименование и датировка объекта:** «Дом жилой Малановых», 1870 г.

**Адрес:** Иркутская область, муниципальный район Ольхонский, сельское поселение Шара-Тоготское, село Шара-Тогот, улица 50 лет Победы, дом 12

Сведения о местоположении границ объекта					
1. Система координат	МСК-38				
2. Сведения о характерных точках границ объекта					
Обозначение характерных точек границ	Координаты, м		Метод определения координат характерной точки	Средняя квадратическая погрешность положения характерной точки (Мп), м	Описание обозначения точки на местности (при наличии)
	X	Y			
1	2	3	4	5	6
1	464237,33	4295731,15	Метод спутниковых геодезических измерений (определений)	0,10	—
2	464236,10	4295732,40		0,10	
3	464221,09	4295718,24		0,10	
4	464233,01	4295706,75		0,10	
5	464247,45	4295720,92		0,10	
6	464244,23	4295724,18		0,10	
1	464237,33	4295731,15		0,10	

Приложение 3  
к приказу службы по охране объектов культурного наследия Иркутской области от 1 июня 2023 года № 76-285-спр

**Режим использования территории объекта культурного наследия регионального значения**

**Наименование и датировка объекта:** «Дом жилой Малановых», 1870 г.

**Адрес:** Иркутская область, муниципальный район Ольхонский, сельское поселение Шара-Тоготское, село Шара-Тогот, улица 50 лет Победы, дом 12

- на территории памятника или ансамбля запрещается строительство объектов капитального строительства и увеличение объемно-пространственных характеристик существующих на территории памятника или ансамбля объектов капитального строительства; проведение земляных, строительных, мелиоративных и иных работ, за исключением работ по сохранению объекта культурного наследия или его отдельных элементов, сохранению историко-градостроительной или природной среды объекта культурного наследия;

- на территории памятника или ансамбля разрешается ведение хозяйственной деятельности, не противоречащей требованиям обеспечения сохранности объекта культурного наследия и позволяющей обеспечить функционирование объекта культурного наследия в современных условиях.

Масштаб 1:500  
Условные обозначения:

- объект культурного наследия
- строения, сооружения, не обладающие признаками объекта культурного наследия
- границы территории объекта культурного наследия
- 1 - поворотная точка территории объекта

ПРАВИТЕЛЬСТВО ИРКУТСКОЙ ОБЛАСТИ

3 июля 2023 года **ПОСТАНОВЛЕНИЕ** № 558-пп  
Иркутск

**О внесении изменений в размер предельной стоимости услуг и (или) работ по капитальному ремонту общего имущества в многоквартирных домах, расположенных на территории Иркутской области, которая может оплачиваться региональным оператором за счет средств фонда капитального ремонта, сформированного исходя из минимального размера взноса на капитальный ремонт**

В соответствии с частью 4 статьи 190 Жилищного кодекса Российской Федерации, статьей 4 Закона Иркутской области от 27 декабря 2013 года № 167-ОЗ «Об организации проведения капитального ремонта общего имущества в многоквартирных домах на территории Иркутской области», руководствуясь частью 4 статьи 66, статьей 67 Устава Иркутской области, Правительство Иркутской области

ПОСТАНОВЛЯЕТ:

1. Внести в размер предельной стоимости услуг и (или) работ по капитальному ремонту общего имущества в многоквартирных домах, расположенных на территории Иркутской области, которая может оплачиваться региональным оператором за счет средств фонда капитального ремонта, сформированного исходя из минимального размера взноса на капитальный ремонт, установленный постановлением Правительства Иркутской области от 20 октября 2014 года № 510-пп, следующие изменения:

1) строки 4.1 - 4.6 изложить в следующей редакции:

4.1.	Ремонт крыши с покрытием из рулонных наплавляемых материалов, замена надкровельных элементов, ремонт или замена водоотвода в многоквартирном доме с количеством этажей от 1 до 2	кв. метр общей площади многоквартирного дома	4875,00
4.2.	Ремонт крыши с покрытием из рулонных наплавляемых материалов, замена надкровельных элементов, ремонт или замена водоотвода в многоквартирном доме с количеством этажей от 3 до 8	кв. метр общей площади многоквартирного дома	1838,00
4.3.	Ремонт крыши с покрытием из рулонных наплавляемых материалов, замена надкровельных элементов, ремонт или замена водоотвода в многоквартирном доме с количеством этажей от 9 и выше	кв. метр общей площади многоквартирного дома	1159,00
4.4.	Ремонт чердачной крыши с покрытием из листовых кровельных материалов, в том числе переустройство невентилируемой крыши на вентилируемую крышу, устройство выходов на кровлю, ремонт или замена надкровельных элементов, ремонт или замена водоотвода с заменой водосточных труб и изделий, в многоквартирном доме с количеством этажей от 1 до 2	кв. метр общей площади многоквартирного дома	6912,00

4.5.	Ремонт чердачной крыши с покрытием из листовых кровельных материалов, в том числе переустройство невентилируемой крыши на вентилируемую крышу, устройство выходов на кровлю, ремонт или замена надкровельных элементов, ремонт или замена водоотвода с заменой водосточных труб и изделий, в многоквартирном доме с количеством этажей от 3 до 4	кв. метр общей площади многоквартирного дома	4927,00
4.6.	Ремонт чердачной крыши с покрытием из листовых кровельных материалов, в том числе переустройство невентилируемой крыши на вентилируемую крышу, устройство выходов на кровлю, ремонт или замена надкровельных элементов, ремонт или замена водоотвода с заменой водосточных труб и изделий, в многоквартирном доме с количеством этажей от 5 до 8	кв. метр общей площади многоквартирного дома	3438,00

2) дополнить строками 4.7 - 4.9 следующего содержания:

4.7.	Ремонт чердачной крыши с покрытием из листовых кровельных материалов, в том числе переустройство невентилируемой крыши на вентилируемую крышу, устройство выходов на кровлю, ремонт или замена надкровельных элементов, ремонт или замена водоотвода с заменой водосточных труб и изделий, в многоквартирном доме с количеством этажей от 9 и выше	кв. метр общей площади многоквартирного дома	1356,00
4.8.	Ремонт крыши с покрытием из рулонных (кроме наплавляемых) материалов, замена надкровельных элементов, ремонт или замена водоотвода в многоквартирном доме с количеством этажей от 5 до 8	кв. метр общей площади многоквартирного дома	2477,00
4.9.	Ремонт крыши с покрытием из рулонных (кроме наплавляемых) материалов, замена надкровельных элементов, ремонт или замена водоотвода в многоквартирном доме с количеством этажей от 9 этажей и выше	кв. метр общей площади многоквартирного дома	1359,00

2. Настоящее постановление подлежит официальному опубликованию в общественно-политической газете «Областная», сетевом издании «Официальный интернет-портал правовой информации Иркутской области» (ogirk.ru), а также на «Официальном интернет-портале правовой информации» (www.pravo.gov.ru).

3. Настоящее постановление вступает в силу через десять календарных дней после дня его официального опубликования.

Председатель Правительства Иркутской области  
К.Б. Зайцев

ПРАВИТЕЛЬСТВО ИРКУТСКОЙ ОБЛАСТИ

29 июня 2023 года **ПОСТАНОВЛЕНИЕ** № 552-пп  
Иркутск

**Об установлении Порядка предоставления и распределения субсидий из областного бюджета местным бюджетам в целях софинансирования расходных обязательств муниципальных образований Иркутской области на реализацию мероприятий по модернизации систем коммунальной инфраструктуры на 2023 – 2027 годы, источником финансового обеспечения расходов на реализацию которых являются средства публично-правовой компании «Фонд развития территорий»**

В соответствии со статьей 139 Бюджетного кодекса Российской Федерации, руководствуясь частью 4 статьи 66, статьей 67 Устава Иркутской области, Правительство Иркутской области

ПОСТАНОВЛЯЕТ:

1. Установить Порядок предоставления и распределения субсидий из областного бюджета местным бюджетам в целях софинансирования расходных обязательств муниципальных образований Иркутской области на реализацию мероприятий по модернизации систем коммунальной инфраструктуры на 2023 – 2027 годы, источником финансового обеспечения расходов на реализацию которых являются средства публично-правовой компании «Фонд развития территорий» (прилагается).

2. Настоящее постановление подлежит официальному опубликованию в сетевом издании «Официальный интернет-портал правовой информации Иркутской области» (ogirk.ru), а также на «Официальном интернет-портале правовой информации» (www.pravo.gov.ru).

Председатель Правительства Иркутской области  
К.Б. Зайцев

УСТАНОВЛЕН  
постановлением Правительства  
Иркутской области  
от 29 июня 2023 года № 552-пп

**ПОРЯДОК ПРЕДОСТАВЛЕНИЯ И РАСПРЕДЕЛЕНИЯ СУБСИДИЙ ИЗ ОБЛАСТНОГО БЮДЖЕТА МЕСТНЫМ БЮДЖЕТАМ В ЦЕЛЯХ СОФИНАНСИРОВАНИЯ РАСХОДНЫХ ОБЯЗАТЕЛЬСТВ МУНИЦИПАЛЬНЫХ ОБРАЗОВАНИЙ ИРКУТСКОЙ ОБЛАСТИ НА РЕАЛИЗАЦИЮ МЕРОПРИЯТИЙ ПО МОДЕРНИЗАЦИИ СИСТЕМ КОММУНАЛЬНОЙ ИНФРАСТРУКТУРЫ НА 2023 – 2027 ГОДЫ, ИСТОЧНИКОМ ФИНАНСОВОГО ОБЕСПЕЧЕНИЯ РАСХОДОВ НА РЕАЛИЗАЦИЮ КОТОРЫХ ЯВЛЯЮТСЯ СРЕДСТВА ПУБЛИЧНО-ПРАВОВОЙ КОМПАНИИ «ФОНД РАЗВИТИЯ ТЕРРИТОРИЙ»**

1. Настоящий Порядок устанавливает порядок предоставления и распределения субсидий из областного бюджета местным бюджетам в целях софинансирования расходных обязательств муниципальных образований Иркутской области.

области на реализацию мероприятий по модернизации систем коммунальной инфраструктуры на 2023 – 2027 годы, источником финансового обеспечения расходов на реализацию которых являются средства публично-правовой компании «Фонд развития территорий» (далее соответственно – субсидии, муниципальные образования, Фонд).

2. Основные понятия, используемые для целей настоящего Порядка:

1) мероприятия по модернизации систем коммунальной инфраструктуры – мероприятия по модернизации объектов коммунальной инфраструктуры, включенные в Региональную программу Иркутской области «Модернизация систем коммунальной инфраструктуры (2023 – 2027 годы)», утвержденную постановлением Правительства Иркутской области от 22 марта 2023 года № 246-пп (далее соответственно – мероприятия, Региональная программа);

2) объект коммунальной инфраструктуры – объект капитального строительства, в том числе линейный объект, который в соответствии с законодательством в сфере теплоснабжения относится к объекту теплоснабжения или в соответствии с законодательством в сфере водоснабжения и водоотведения относится к объекту централизованной системы горячего водоснабжения, холодного водоснабжения и (или) водоотведения, в том числе централизованной ливневой системы водоотведения, предназначенной для приема, транспортировки и очистки сточных вод и не является объектом концессионного соглашения;

3) модернизация объектов коммунальной инфраструктуры – строительство и (или) реконструкция систем коммунальной инфраструктуры или отдельных объектов коммунальной инфраструктуры, направленные на улучшение их характеристик и эксплуатационных свойств, а в отношении линейного объекта – также его капитальный ремонт.

3. Средства субсидий могут быть направлены на реализацию мероприятий по:

1) осуществлению строительно-монтажных работ, закупку оборудования и материалов, иных работ и услуг, предусмотренных Региональной программой;

2) выполнению инженерных изысканий для подготовки проектной документации объектов коммунальной инфраструктуры, подлежащих строительству, реконструкции, подготовке проектной документации и ее экспертизе (проверке на предмет достоверности определения сметной стоимости модернизации объектов коммунальной инфраструктуры в случае, если экспертиза проектной документации объекта коммунальной инфраструктуры не является обязательной в соответствии с законодательством о градостроительной деятельности) – в случае, если финансовое обеспечение таких работ планируется осуществить в рамках контракта, предметом которого является выполнение одновременно работ по проектированию, строительству и (или) реконструкции и вводу в эксплуатацию объектов коммунальной инфраструктуры.

4. Исполнительным органом государственной власти Иркутской области, уполномоченным на предоставление субсидий, является министерство жилищной политики и энергетики Иркутской области (далее – министерство).

5. Предоставление субсидий осуществляется в пределах лимитов бюджетных обязательств, доведенных до министерства на соответствующий финансовый год и плановый период.

6. Критерием отбора муниципальных образований для предоставления субсидий является наличие мероприятий в региональной программе.

7. Проверка соответствия муниципального образования критерию отбора, установленному пунктом 6 настоящего Порядка, осуществляется министерством самостоятельно.

8. Условиями предоставления субсидий являются:

1) наличие муниципальной программы, предусматривающей реализацию мероприятий (далее – муниципальная программа);

2) наличие письменного обязательства, подписанного главой муниципального образования, о достижении значений результатов использования субсидий;

3) наличие письменного обязательства, подписанного главой муниципального образования, не допускать изменение существенных условий контракта (муниципального контракта, договора), заключенного в целях реализации мероприятий, установленных абзацами вторым, третьим настоящего подпункта, без наличия протокола комиссии по проверке обоснованности закупок товаров, работ, услуг, осуществляемых заказчиками в Иркутской области, содержащего решение о согласовании следующих изменений существенных условий (далее – письменное обязательство не допускать изменение существенных условий контрактов):

увеличение цены контракта (муниципального контракта, договора) на сумму, превышающую 10 млн рублей, изменение (продление) срока исполнения контракта (муниципального контракта, договора), установление условия о выплате аванса или об изменении установленного размера аванса – в соответствии с постановлением Правительства Российской Федерации от 16 апреля 2022 года № 680 «Об установлении порядка и случаев изменения существенных условий государственных и муниципальных контрактов, предметом которых является выполнение работ по строительству, реконструкции, капитальному ремонту, сносу объекта капитального строительства, проведение работ по сохранению объектов культурного наследия»;

изменение (продление) срока исполнения контракта (муниципального контракта, договора) – в соответствии с пунктом 9 части 1 статьи 95 Федерального закона от 5 апреля 2013 года № 44-ФЗ «О контрактной системе в сфере закупок товаров, работ, услуг для обеспечения государственных и муниципальных нужд»;

4) наличие расчета стоимости реализации мероприятий, утвержденного главой муниципального образования (далее – расчет стоимости);

5) наличие документов, подтверждающих право муниципальной собственности на объект коммунальной инфраструктуры;

6) заключение соглашения о предоставлении субсидий, соответствующего требованиям, предусмотренным пунктами 9, 10 Правил, устанавливающих общие требования к формированию, предоставлению и распределению субсидий местным бюджетам из областного бюджета, а также порядок определения и установления предельного уровня софинансирования Иркутской области (в процентах) объема расходного обязательства муниципального образования Иркутской области, установленных постановлением Правительства Иркутской области от 24 сентября 2018 года № 675-пп (далее соответственно – соглашение, Правила формирования, предоставления и распределения субсидий);

7) осуществление уполномоченным исполнительным органом государственной власти Иркутской области на определение поставщиков (подрядчиков, исполнителей) централизации закупок товаров, работ, услуг в соответствии с частью 7 статьи 26 Федерального закона от 5 апреля 2013 года № 44-ФЗ «О контрактной системе в сфере закупок товаров, работ, услуг для обеспечения государственных и муниципальных нужд» (в случае если стоимость реализации мероприятий в соответствии с расчетом стоимости составляет 200 000 000 (двести миллионов) рублей и более) (в случае предоставления субсидий на реализацию мероприятий по осуществлению строительно-монтажных работ).

9. В целях проведения отбора министерство на официальном сайте министерства в информационно-телекоммуникационной сети «Интернет» размещает извещение о проведении отбора с указанием порядка и срока

предоставления документов, указанных в пункте 10 настоящего Порядка (далее соответственно – сайт, извещение, документы).

10. Для участия в отборе органы местного самоуправления муниципальных образований в срок, установленный в извещении, представляют в министерство следующие документы (далее – документы):

1) заявку на предоставление субсидий, составленную в произвольной форме, подписанную главой муниципального образования (далее – заявка);

2) заверенную в установленном порядке копию муниципальной программы;

3) гарантийное письмо, подписанное главой муниципального образования, о финансировании реализации мероприятий за счет средств местного бюджета в году предоставления субсидий в размере, определенном пунктом 14 настоящего Порядка;

4) письменное обязательство, подписанное главой муниципального образования, о достижении значимых результатов использования субсидий;

5) письменное обязательство не допускать изменение существенных условий контрактов;

6) копию расчета стоимости;

7) копии документов, подтверждающих право муниципальной собственности на объект коммунальной инфраструктуры.

11. Документы представляются в министерство путем личного обращения представителя органа местного самоуправления муниципального образования либо через организацию почтовой связи.

12. Министерство по результатам рассмотрения документов в течение 10 рабочих дней со дня окончания срока их представления, установленного в извещении, принимает решение о предоставлении субсидий либо об отказе в предоставлении субсидий.

Министерство в течение пяти рабочих дней со дня принятия решения о предоставлении субсидий либо об отказе в предоставлении субсидий размещает его на сайте и письменно уведомляет муниципальные образования о принятом решении (в случае принятия решения об отказе в предоставлении субсидий с указанием причин отказа).

13. Основаниями для отказа в предоставлении субсидий являются:

1) несоответствие муниципального образования критерию отбора, установленному пунктом 6 настоящего Порядка;

2) несоответствие муниципального образования условиям предоставления субсидий, установленным подпунктами 1 – 5 пункта 8 настоящего Порядка;

3) непредставление (представление не в полном объеме) документов;

4) представление документов по истечении срока, установленного в извещении;

5) представление документов, содержащих недостоверные сведения.

14. Расчет размера субсидий для *i*-го муниципального образования ( $Q_i$ ) осуществляется по следующей формуле:

$$Q_i = F + Q_1,$$

где:

F – размер финансирования реализации мероприятий за счет средств Фонда, определенный региональной программой, руб.;

$Q_1$  – размер финансирования реализации мероприятий за счет средств областного бюджета, определенный региональной программой, руб.

Размер финансирования реализации мероприятий *i*-го муниципального образования за счет средств местного бюджета ( $M_i$ ) определяется по следующей формуле:

$$M_i = (P - F - ИИ) \times (100\% - V),$$

где:

P – стоимость реализации мероприятий в размере, определенном региональной программой, руб.;

ИИ – объем средств внебюджетных источников на реализацию мероприятий, в размере определенном региональной программой, руб.;

V – предельный уровень софинансирования Иркутской области (в процентах) объема расходного обязательства *i*-го муниципального образования на год предоставления субсидий, утвержденный правовым актом Правительства Иркутской области (далее – предельный уровень софинансирования Иркутской области).

Размер субсидий для *i*-го муниципального образования ( $Q_i$ ) в финансовом году не может превышать объем средств на реализацию в финансовом году мероприятий с учетом предельного уровня софинансирования Иркутской области.

15. Распределение субсидий между муниципальными образованиями утверждается законом Иркутской области об областном бюджете на очередной финансовый год и плановый период.

16. В случае образования экономии субсидий либо увеличения средств областного бюджета на предоставление субсидий министерство предоставляет субсидии следующим муниципальным образованиям:

1) в первую очередь муниципальным образованиям, в отношении которых принято решение о предоставлении субсидий, но не обеспеченным (не в полном объеме обеспеченным) средствами областного бюджета, необходимыми муниципальному образованию на год предоставления субсидий;

2) во вторую очередь муниципальным образованиям, в отношении которых принято решение о предоставлении субсидий, но имеющим дополнительную потребность в средствах областного бюджета в связи с увеличением стоимости реализации мероприятий, связанной с существенным увеличением цен на строительные ресурсы, подлежащие поставке и (или) использованию при исполнении контрактов, при условии представления заявки, подписанной главой муниципального образования, содержащей обоснование дополнительной потребности в средствах областного бюджета с приложением откорректированного расчета стоимости.

17. В случае предоставления в полном объеме субсидий муниципальным образованиям, указанным в пункте 16 настоящего Порядка, и наличия средств областного бюджета на предоставление субсидий, министерство проводит повторный отбор.

Предоставление субсидий при повторном отборе осуществляется при условии соответствия муниципальных образований критерию отбора, установленному пунктом 6 настоящего Порядка, и условиям предоставления субсидий, установленным подпунктами 1 – 5 пункта 8 настоящего Порядка.

В целях проведения повторного отбора министерство на сайте размещает извещение о проведении повторного отбора.

18. Для участия в повторном отборе органы местного самоуправления муниципальных образований в течение трех рабочих дней со дня размещения извещения о проведении повторного отбора на сайте представляют в министерство документы, предусмотренные пунктом 10 настоящего Порядка (далее – документы для участия в повторном отборе).

19. Министерство по результатам рассмотрения документов для участия в повторном отборе в течение 10 рабочих дней со дня окончания срока, указанного в пункте 18 настоящего Порядка, принимает решение о предоставлении

субсидий либо об отказе в предоставлении субсидий по результатам повторного отбора.

Министерство в течение пяти рабочих дней со дня принятия решения о предоставлении субсидий либо об отказе в предоставлении субсидий по результатам повторного отбора размещает его на сайте и письменно уведомляет муниципальные образования о принятом решении (в случае принятия решения об отказе в предоставлении субсидий с указанием причин отказа).

20. Основаниями для отказа в предоставлении субсидий по результатам повторного отбора являются:

1) несоответствие муниципального образования критерию отбора, установленному пунктом 6 настоящего Порядка;

2) несоответствие муниципального образования условиям предоставления субсидий, установленным подпунктами 1 – 5 пункта 8 настоящего Порядка;

3) непредставление (представление не в полном объеме) документов для участия в повторном отборе;

4) представление документов для участия в повторном отборе по истечении срока, указанного в пункте 18 настоящего Порядка;

5) представление документов для участия в повторном отборе, содержащих недостоверные сведения.

21. Предоставление субсидий осуществляется на основании соглашения, заключаемого между министерством и органом местного самоуправления муниципального образования, путем их перечисления в установленном законодательством порядке. В случае незаключения соглашения субсидии не предоставляются.

22. Для перечисления субсидий органы местного самоуправления муниципальных образований представляют в министерство:

1) сведения о реквизитах контракта (муниципального контракта, договора), заключенного в целях реализации мероприятий;

2) в случае передачи полномочий получателя средств областного бюджета по перечислению субсидий Управлению Федерального казначейства по Иркутской области (далее – УФК);

копию информации УФК о приеме к исполнению отдельных функций финансового органа муниципального образования, связанных с исполнением местного бюджета (в случае передачи УФК отдельных функций финансового органа муниципального образования, связанных с исполнением местного бюджета);

копию порядка санкционирования оплаты денежных обязательств получателей средств местного бюджета либо порядка исполнения местного бюджета по расходам (в случае осуществления финансовым органом муниципального образования функций, связанных с исполнением местного бюджета).

23. В случае несоответствия муниципального образования условию предоставления субсидий, установленному подпунктом 7 пункта 8 настоящего Порядка, субсидии не перечисляются, соглашение расторгается.

24. Результатами использования субсидий являются:

1) количество модернизированных объектов коммунальной инфраструктуры (ед.) (в случае если срок реализации мероприятий составляет один год);

2) степень готовности объекта коммунальной инфраструктуры (%) (в случае если срок реализации мероприятий составляет более одного года).

25. Орган местного самоуправления муниципального образования по форме, в сроки и в порядке, предусмотренные соглашением, представляет в министерство отчетность об осуществлении расходов местного бюджета, в целях софинансирования которых предоставляются субсидии, а также о достижении значений результатов использования субсидий.

26. Ответственность за достоверность представляемых в министерство в соответствии с настоящим Порядком сведений возлагается на органы местного самоуправления муниципальных образований.

Муниципальное образование несет ответственность в соответствии с законодательством и настоящим Порядком при невыполнении им условий соглашения.

27. В случае если муниципальным образованием по состоянию на 31 декабря года предоставления субсидий допущены нарушения обязательств по достижению значений результатов использования субсидий, предусмотренных соглашением, и если в срок до первой даты представления отчетности о достижении значений результатов использования субсидий в соответствии с соглашением в году, следующем за годом предоставления субсидий, указанные нарушения не устранены, объем средств, подлежащий возврату из местного бюджета в областной бюджет в срок до 1 мая года, следующего за годом предоставления субсидий, определяется в соответствии с пунктами 20 – 24 Правил формирования, предоставления и распределения субсидий.

28. Основанием для освобождения муниципального образования от применения меры ответственности, предусмотренной пунктом 27 настоящего Порядка, является документально подтвержденное наступление одного из обстоятельств непреодолимой силы, предусмотренных пунктом 26 Правил формирования, предоставления и распределения субсидий, препятствующих исполнению обязательств по достижению значений результатов использования субсидий, предусмотренных соглашением (далее – обстоятельство непреодолимой силы).

Документы, подтверждающие наступление обстоятельства непреодолимой силы, представляются органом местного самоуправления муниципального образования в министерство не позднее 1 апреля года, следующего за годом предоставления субсидий.

Одновременно с указанными документами представляется информация о предпринятых мерах по исполнению обязательств по достижению значений результатов использования субсидий, предусмотренных соглашением, и персональной ответственности должностных лиц, ответственных за нарушение указанных обязательств.

29. Применение к муниципальному образованию меры ответственности, предусмотренной пунктом 27 настоящего Порядка, не освобождает муниципальное образование от обязанности по достижению значений результатов использования субсидий, предусмотренных соглашением.

30. Министерство проводит оценку эффективности (результатов) предоставления (использования) субсидий в соответствии с порядком, установленным правовым актом министерства.

Отчет о проведении оценки эффективности (результатов) предоставления (использования) субсидий формируется министерством и направляется в министерство экономического развития и промышленности Иркутской области в срок до 30 марта года, следующего за годом предоставления субсидий.

31. В случае нецелевого использования субсидий к муниципальному образованию применяются бюджетные меры принуждения, предусмотренные бюджетным законодательством Российской Федерации.

32. Контроль за целевым использованием субсидий и соблюдением муниципальными образованиями условий предоставления субсидий, установленных настоящим Порядком, осуществляется министерством и иными уполномоченными органами.

## ПРАВИТЕЛЬСТВО ИРКУТСКОЙ ОБЛАСТИ

28 июня 2023 года

## ПОСТАНОВЛЕНИЕ

№ 547-пп

Иркутск

**О предоставлении субсидий юридическим лицам (за исключением государственных (муниципальных) учреждений), в целях возмещения затрат на создание объектов инфраструктуры для реализации новых инвестиционных проектов, включенных в установленном порядке в сводный перечень новых инвестиционных проектов**

В соответствии со статьей 78 Бюджетного кодекса Российской Федерации, постановлением Правительства Российской Федерации от 19 октября 2020 года № 1704 «Об утверждении Правил определения новых инвестиционных проектов, в целях реализации которых средства бюджета субъекта Российской Федерации, высвобождаемые в результате снижения объема погашения задолженности субъекта Российской Федерации перед Российской Федерацией по бюджетным

кредитам, подлежат направлению на выполнение инженерных изысканий, проектирование, экспертизу проектной документации и (или) результатов инженерных изысканий, строительство, реконструкцию и ввод в эксплуатацию объектов инфраструктуры, а также на подключение (технологическое присоединение) объектов капитального строительства к сетям инженерно-технического обеспечения», постановлением Правительства Иркутской области от 15 декабря 2021 года № 998-пп «Об утверждении Порядка предварительного отбора новых инвестиционных проектов, в целях реализации которых средства бюджета Иркутской области, высвобождаемые в результате снижения объема погашения задолженности Иркутской области перед Российской Федерацией по бюджетным кредитам, подлежат направлению на осуществление Иркутской областью бюджетных инвестиций в объекты инфраструктуры», руководствуясь частью 4 статьи 66, статьей 67 Устава Иркутской области, Правительство Иркутской области

### ПОСТАНОВЛЯЕТ:

1. Установить, что в Иркутской области за счет средств областного бюджета, высвобождаемых в результате снижения объема погашения задолженности Иркутской области перед Российской Федерацией по бюджетным кредитам, осуществляется государственная поддержка юридических лиц (за исключением государственных (муниципальных) учреждений) путем предоставления субсидий в целях возмещения затрат на создание объектов инфраструктуры для реализации новых инвестиционных проектов, включенных в установленном порядке в сводный перечень новых инвестиционных проектов.

2. Утвердить Положение о предоставлении субсидий из областного бюджета юридическим лицам (за исключением государственных (муниципальных) учреждений) в целях возмещения затрат на создание объектов инфраструктуры для реализации новых инвестиционных проектов, включенных в установленном порядке в сводный перечень новых инвестиционных проектов (прилагается).

3. Настоящее постановление подлежит официальному опубликованию в общественно-политической газете «Областная», сетевом издании «Официальный интернет-портал правовой информации Иркутской области» (ogirk.ru), а также на «Официальном интернет-портале правовой информации» (www.pravo.gov.ru).

Председатель Правительства Иркутской области  
К.Б. Зайцев

УТВЕРЖДЕНО  
постановлением Правительства  
Иркутской области  
от 28 июня 2023 года № 547-пн

**ПОЛОЖЕНИЕ**

**О ПРЕДОСТАВЛЕНИИ СУБСИДИЙ ИЗ ОБЛАСТНОГО БЮДЖЕТА ЮРИДИЧЕСКИМ ЛИЦАМ (ЗА ИСКЛЮЧЕНИЕМ ГОСУДАРСТВЕННЫХ (МУНИЦИПАЛЬНЫХ) УЧРЕЖДЕНИЙ) В ЦЕЛЯХ ВОЗМЕЩЕНИЯ ЗАТРАТ НА СОЗДАНИЕ ОБЪЕКТОВ ИНФРАСТРУКТУРЫ ДЛЯ РЕАЛИЗАЦИИ НОВЫХ ИНВЕСТИЦИОННЫХ ПРОЕКТОВ, ВКЛЮЧЕННЫХ В УСТАНОВЛЕННОМ ПОРЯДКЕ В СВОДНЫЙ ПЕРЕЧЕНЬ НОВЫХ ИНВЕСТИЦИОННЫХ ПРОЕКТОВ**

**Глава 1. ОБЩИЕ ПОЛОЖЕНИЯ**

1. Настоящее Положение устанавливает условия и порядок предоставления субсидий из областного бюджета юридическим лицам (за исключением государственных (муниципальных) учреждений) в целях возмещения затрат на создание объектов инфраструктуры для реализации новых инвестиционных проектов, включенных в установленном порядке в сводный перечень новых инвестиционных проектов (далее – субсидии), результаты их предоставления, категории лиц, имеющих право на получение субсидий, а также порядок возврата субсидий.

2. Основные понятия, используемые для целей настоящего Положения:

1) новый инвестиционный проект (далее – НИП) – ограниченный по времени и ресурсам комплекс мероприятий, направленных на создание и последующую эксплуатацию новых объектов основных средств или на реконструкцию существующих объектов, которые введены в эксплуатацию после 1 января 2021 года и реализуемый специально созданным для реализации нового инвестиционного проекта юридическим лицом либо ранее зарегистрированным юридическим лицом, в сферах, определенных пунктом 2 Правил определения новых инвестиционных проектов, в целях реализации которых средства бюджета субъекта Российской Федерации, высвобождаемые в результате снижения объема погашения задолженности субъекта Российской Федерации перед Российской Федерацией по бюджетным кредитам, подлежат направлению на выполнение инженерных изысканий, проектирование, экспертизу проектной документации и (или) результатов инженерных изысканий, строительство, реконструкцию и ввод в эксплуатацию объектов инфраструктуры, а также на подключение (технологическое присоединение) объектов капитального строительства к сетям инженерно-технического обеспечения, утвержденным постановлением Правительства Российской Федерации от 19 октября 2020 года № 1704, стоимостью не менее 50 млн рублей, включенный в установленном Правительством Российской Федерации порядке в сводный перечень новых инвестиционных проектов, информация о котором представлена в паспорте объекта инфраструктуры согласно приложению 1 к настоящему Положению;

2) объекты инфраструктуры – объекты транспортной, инженерной, энергетической и коммунальной инфраструктуры, объекты инфраструктуры промышленных (промышленных) парков, промышленных технопарков, особых экономических зон, созданных в соответствии с Федеральным законом от 22 июля 2005 года № 116-ФЗ «Об особых экономических зонах в Российской Федерации» (далее – Федеральный закон № 116-ФЗ), территорий опережающего социально-экономического развития, инновационных научно-технологических центров, необходимые для реализации НИП, находящиеся в собственности юридического лица.

3. Субсидии предоставляются юридическим лицам (за исключением государственных (муниципальных) учреждений), реализующим НИП, на возмещение затрат на создание объектов инфраструктуры по следующим направлениям (далее – затраты):

1) строительство, реконструкция и ввод в эксплуатацию объектов инфраструктуры;

2) оплата услуг по выполнению инженерных изысканий, проектированию, экспертизе проектной документации и (или) результатов инженерных изысканий;

3) оплата услуг по подключению (технологическому присоединению) объектов капитального строительства к сетям инженерно-технического обеспечения.

4. Главными распорядителями средств областного бюджета на предоставление субсидий являются следующие исполнительные органы государственной власти Иркутской области, осуществляющие государственную политику в установленных сферах деятельности, до которых в соответствии с бюджетным законодательством Российской Федерации как до получателей бюджетных средств доведены в установленном порядке лимиты бюджетных обязательств на предоставление субсидий на соответствующий финансовый год (далее соответственно – лимиты бюджетных обязательств, отраслевой орган):

1) министерство жилищной политики и энергетики Иркутской области – для объектов энергетической, инженерной и коммунальной инфраструктуры, в том числе расположенных на территориях промышленных (промышленных) парков, промышленных технопарков, особых экономических зон, созданных в соответствии с Федеральным законом № 116-ФЗ, территорий опережающего социально-экономического развития, инновационных научно-технологических центров;

2) министерство транспорта и дорожного хозяйства Иркутской области – для объектов транспортной инфраструктуры, в том числе расположенных на территориях промышленных (промышленных) парков, промышленных технопарков, особых экономических зон, созданных в соответствии с Федеральным законом № 116-ФЗ, территорий опережающего социально-экономического развития, инновационных научно-технологических центров.

5. Субсидии предоставляются в пределах лимитов бюджетных обязательств. Источником финансового обеспечения субсидий являются средства областного бюджета, высвобождаемые в результате снижения объема погашения задолженности Иркутской области перед Российской Федерацией по бюджетным кредитам с учетом реализации положений, предусмотренных частью 4 статьи 16 Федерального закона от 2 декабря 2019 года № 380-ФЗ «О федеральном бюджете на 2020 год и на плановый период 2021 и 2022 годов», абзацем третьим подпункта «г» пункта 121 Правил проведения в 2017 году реструктуризации обязательств (задолженности) субъектов Российской Федерации перед Российской Федерацией по бюджетным кредитам, утвержденным постановлением Правительства Российской Федерации от 13 декабря 2017 года № 1531, абзацем первым подпункта «а» пункта 10 Правил проведения в 2021 году реструктуризации обязательств (задолженности) субъектов Российской Федерации перед Российской Федерацией по бюджетным кредитам, утвержденным постановлением Правительства Российской Федерации от 28 июня 2021 года № 1029 (далее – высвобождаемые средства).

6. Предоставление субсидий осуществляется по результатам отбора. Способом проведения отбора является запрос предложений.

7. Сведения о субсидиях размещаются на едином портале бюджетной системы Российской Федерации в информационно-телекоммуникационной сети «Интернет» (далее – единый портал) (в разделе единого портала) не позднее 15-го рабочего дня, следующего за днем принятия закона Иркутской области об областном бюджете (закона Иркутской области о внесении изменений в закон Иркутской области об областном бюджете).

Субсидии подлежат казначейскому сопровождению в случаях и порядке, предусмотренном действующим законодательством.

8. Право на участие в отборе имеют юридические лица, соответствующие следующим требованиям:

1) отсутствие неисполненной обязанности по уплате налогов, сборов, страховых взносов, пеней, штрафов, процентов, подлежащих уплате в соответствии с законодательством Российской Федерации о налогах и сборах (далее – обязанность по уплате налогов), на дату формирования документов, подтверждающих отсутствие неисполненной обязанности по уплате налогов, в пределах 30 календарных дней, предшествующих дате представления юридическим лицом предложения на участие в отборе (далее – предложение);

2) отсутствие у юридического лица просроченной задолженности по возврату в областной бюджет субсидий, бюджетных инвестиций, предоставленных в том числе в соответствии с иными правовыми актами, на дату представления предложения;

3) юридическое лицо не должно находиться в процессе реорганизации (за исключением реорганизации в форме присоединения к юридическому лицу другого юридического лица), ликвидации, в отношении него не введена процедура банкротства, деятельность юридического лица не приостановлена в порядке, предусмотренном законодательством Российской Федерации на дату представления предложения;

4) отсутствие у юридического лица просроченной (неурегулированной) задолженности по денежным обязательствам перед Иркутской областью на дату представления предложения;

5) отсутствие факта получения юридическим лицом средств из областного бюджета на основании иных нормативных правовых актов Иркутской области на цели, указанные в пункте 1 настоящего Положения, на дату представления предложения;

6) юридическое лицо не является иностранным юридическим лицом, указанным в пункте 15 статьи 241 Бюджетного кодекса Российской Федерации, на дату представления предложения, юридическое лицо не является российским юридическим лицом, указанным в пункте 15 статьи 241 Бюджетного кодекса Российской Федерации, на дату представления предложения (для юридических лиц, не являющихся акционерными обществами, а также в уставном (складочном) капитале которых отсутствует прямое и (или) косвенное участие акционерных обществ) либо на дату, указанную в предложении, в пределах периода, не превышающего 60 календарных дней, непосредственно предшествующего дате представления предложения (для юридических лиц, являющихся акционерными обществами, а также для (юридических лиц независимо от их организационно-правовой формы в случае прямого и (или) косвенного участия акционерных обществ в их уставном (складочном) капитале);

7) наличие письменного согласия на осуществление отраслевым органом и органами государственного финансового контроля проверок, предусмотренных пунктом 43 настоящего Положения;

8) представление юридическим лицом в налоговый орган согласия налогоплательщика (плательщика страховых взносов) на предоставление налоговым органом сведений о налогоплательщике (плательщике страховых взносов), составляющих налоговую тайну, иному лицу или на признание таких сведений общедоступными в части общего объема уплаченных этим юридическим лицом налогов и сборов в результате реализации НИП;

9) затраты юридического лица соответствуют направлениям, указанным в пункте 3 настоящего Положения;

10) наличие в собственности юридического лица объектов инфраструктуры;

11) объекты инфраструктуры введены в эксплуатацию;

12) объекты инфраструктуры включены в перечень объектов инфраструктуры, планируемых к созданию субъектом Российской Федерации за счет средств бюджета субъекта Российской Федерации, высвобождаемых в результате снижения объема погашения задолженности субъекта Российской Федерации перед Российской Федерацией по бюджетным кредитам, являющийся приложением к сводному перечню НИП (далее – Перечень объектов инфраструктуры);

13) наличие письменного обязательства юридического лица не отчуждать объекты инфраструктуры по договорам купли-продажи, иным возмездным и безвозмездным сделкам с даты возмещения затрат до достижения значений результатов предоставления субсидий;

14) наличие письменного согласия юридического лица на публикацию (размещение) в информационно-телекоммуникационной сети «Интернет» информации о юридическом лице, о подаваемом юридическим лицом предложении, иной информации о юридическом лице, связанной с отбором.

9. Проверка соответствия юридического лица категории, установленной пунктом 3 (в отношении юридических лиц, поставленных на учет в налоговых органах Иркутской области по месту их нахождения и (или) месту нахождения их филиалов либо представительств) настоящего Положения, а также проверка соответствия юридического лица требованиям, установленным подпунктами 2 – 5, 6 (за исключением проверок в отношении юридических лиц, являющихся акционерными обществами, а также юридических лиц независимо от их организационно-правовой формы в случае прямого и (или) косвенного участия акционерных обществ в их уставном (складочном) капитале), 9 пункта 8 настоящего Положения, осуществляется отраслевым органом самостоятельно, в том числе на основании сведений, имеющихся в отраслевом органе, органе государственной власти Иркутской области, осуществляющем учет денежных обязательств (задолженности по денежным обязательствам) перед Иркутской областью, а также информации, размещенной на официальных сайтах Федеральной налоговой службы (www.nalog.ru) и арбитражных судов (www.arbitr.ru).

**Глава 2. ПОРЯДОК ОРГАНИЗАЦИИ И ПРОВЕДЕНИЯ ОТБОРА**

10. Объявление о проведении отбора (далее – объявление) размещается отраслевым органом на едином портале, а также на официальном сайте отраслевого органа в информационно-телекоммуникационной сети «Интернет» (далее – сайт отраслевого органа) не позднее пяти календарных дней со дня принятия отраслевым органом решения о его проведении.

11. Объявление должно содержать следующие сведения:

1) дату начала подачи предложений юридических лиц, которая не может быть ранее 5-го календарного дня, следующего за днем размещения объявления;

2) срок приема отраслевым органом предложений;

3) наименование, место нахождения, почтовый адрес, адрес электронной почты отраслевого органа, другую необходимую контактную информацию;

4) результаты предоставления субсидий в соответствии с настоящим Положением;

5) требования к юридическим лицам в соответствии с настоящим Положением и перечень документов, представляемых юридическими лицами для подтверждения их соответствия указанным требованиям;

6) порядок подачи предложений юридическими лицами и требования, предъявляемые к форме и содержанию предложений и прилагаемым к ним документам в соответствии с настоящим Положением;

7) порядок отзыва предложений юридическими лицами, порядок возврата предложений юридическими лицами, определяющий в том числе основания для возврата предложений, порядок внесения изменений в предложения;

8) правила рассмотрения предложений в соответствии с настоящим Положением;

9) порядок предоставления юридическим лицам разъяснений положений объявления, даты начала и окончания срока такого разъяснения;

10) срок, в течение которого победитель отбора должен подписать соглашение о предоставлении субсидий (далее – соглашение);

11) условия признания победителя отбора уклонившимся от заключения соглашения;

12) дату размещения результатов отбора на едином портале, а также на сайте отраслевого органа, которая не может быть позднее 14-го календарного дня, следующего за днем определения победителей отбора.

12. Юридическое лицо вправе представить лично либо направить через организацию почтовой связи в отраслевой орган запрос о предоставлении разъяснений положений объявления.

В течение пяти рабочих дней с даты поступления запроса, указанного в абзаце первом настоящего пункта, отраслевой орган направляет юридическому лицу в письменной форме через организации почтовой связи разъяснения положений объявления, если указанный запрос поступил в отраслевой орган не позднее чем за пять рабочих дней до даты окончания срока приема отраслевым органом предложений, предусмотренного объявлением. В случае если запрос, указанный в абзаце первом настоящего пункта, поступил менее чем за пять рабочих дней до даты окончания срока приема отраслевым органом предложений, предусмотренного объявлением, отраслевым органом разъяснения положений объявления юридическому лицу не направляются.

13. Для участия в отборе юридическое лицо в срок приема отраслевым органом предложений, предусмотренный объявлением, представляет лично либо направляет через организации почтовой связи в отраслевой орган предложение по форме согласно приложению 2 к настоящему Положению, и следующие документы:

1) документы, подтверждающие отсутствие у юридического лица неисполненной обязанности по уплате налогов на дату формирования документов, подтверждающих отсутствие неисполненной обязанности по уплате налогов, в пределах 30 календарных дней, предшествующих дате представления юридическим лицом предложения;

справку об исполнении налогоплательщиком (плательщиком сбора, плательщиком страховых взносов, налоговым агентом) обязанности по уплате налогов, сборов, страховых взносов, пеней, штрафов, процентов по форме, утвержденной приказом Федеральной налоговой службы от 23 ноября 2022 года № ЕД-7-8/1123@, выданную территориальным органом Федеральной налоговой службы;

справку о состоянии расчетов по страховым взносам, пеням и штрафам на обязательное социальное страхование от несчастных случаев на производстве и профессиональных заболеваний, выданную территориальным органом Фонда пенсионного и социального страхования Российской Федерации;

2) документы, содержащие сведения о долях учредителей в уставном капитале акционерных обществ на дату, указанную в предложении, в пределах периода, не превышающего 60 календарных дней, непосредственно предшествующего дате представления предложения (далее – документы о долях учредителей). Документы о долях учредителей представляются с соблюдением требований Федерального закона от 27 июля 2006 года № 152-ФЗ «О персональных данных».

Документы о долях учредителей представляются в отношении юридического лица, являющегося акционерным обществом, а также в отношении акционерных обществ, являющихся учредителями (участниками) юридического лица независимо от его организационно-правовой формы.

Не требуется представление документов о долях учредителей в отношении акционерных обществ, являющихся учредителями (участниками) юридического лица, если суммарная доля участия юридических лиц независимо от их организационно-правовой формы, не включая государственные и муниципальные унитарные предприятия, а также государственные и муниципальные учреждения, в уставном (складочном) капитале такого юридического лица не превышает 25 процентов.

Документы о долях учредителей подлежат представлению юридическим лицом, если в состав учредителей (участников) юридического лица независимо от его организационно-правовой формы входят учредители (участники), являющиеся юридическими лицами независимо от их организационно-правовой формы, в уставном (складочном) капитале которых реализовано участие иных акционерных обществ (далее – иные акционерные общества). Документы о долях учредителей представляются юридическим лицом в отношении иных акционерных обществ.

Не требуется представление документов о долях учредителей в отношении иных акционерных обществ, если суммарная доля участия юридических лиц независимо от их организационно-правовой формы, не включая государственные и муниципальные унитарные предприятия, а также государственные и муниципальные учреждения, в уставном (складочном) капитале юридического лица, не превышает 25 процентов;

3) копию согласия налогоплательщика (плательщика страховых взносов) на предоставление налоговым органом сведений о налогоплательщике (плательщике страховых взносов), составляющих налоговую тайну, иному лицу или на признание таких сведений общедоступными в части общего объема уплаченных этим юридическим лицом налогов и сборов в результате реализации НИП, полученных налоговым органом по форме, формату и в порядке, утвержденном приказом Федеральной налоговой службы Российской Федерации от 14 ноября 2022 года № ЕД-7-19/1085@. Период, за который сведения, составляющие налоговую тайну, признаются общедоступными в части общего объема уплаченных этим юридическим лицом налогов и сборов в результате реализации НИП, должен быть не позднее даты начала реализации НИП по 31 декабря 2029 года;

4) письменное обязательство о достижении результатов предоставления субсидий в соответствии с настоящим Положением;

5) справку-расчет размера субсидий по форме согласно приложению 3 к настоящему Положению;

6) паспорт объекта инфраструктуры по форме согласно приложению 1 к настоящему Положению;

7) копию соглашения о намерении по реализации НИП, заключенного между юридическим лицом и Правительством Иркутской области, заверенную юридическим лицом (далее – соглашение о намерениях);

8) справку о реквизитах расчетного счета, открытого юридическому лицу в кредитной организации;

9) копии документов, подтверждающих наличие права собственности на объект инфраструктуры (в случае если право собственности на объект инфраструктуры зарегистрировано в Едином государственном реестре недвижимости);

10) копии документов на допуск в эксплуатацию объектов инфраструктуры, заверенные юридическим лицом (в случае если получение такого разрешения в соответствии с законодательством Российской Федерации является обязательным).

14. В случае если документы, подтверждающие отсутствие у юридического лица неисполненной обязанности по уплате налогов, а также копии документов, подтверждающих наличие права собственности на объекты инфраструктуры не представлены юридическим лицом по собственной инициативе, отраслевой орган запрашивает указанные документы в порядке межведомственного информационного взаимодействия в соответствии с законодательством.

15. Для возмещения затрат по направлению, указанному в подпункте 1 пункта 3 настоящего Положения, юридическое лицо дополнительно к документам, указанным в пункте 13 настоящего Положения, представляет:

1) копию положительного заключения государственной экспертизы проектной документации, содержащего оценку достоверности определения сметной стоимости реализации соответствующего мероприятия в случаях, установленных частью 2 статьи 83 Градостроительного кодекса Российской Федерации, и копию положительного заключения государственной экспертизы результатов инженерных изысканий, выполненных для подготовки такой проектной документации (в случае если проведение таких экспертиз в соответствии с законодательством Российской Федерации является обязательным) или обоснование отсутствия обязанности прохождения таких экспертиз, подписанное юридическим лицом;

2) копии документов, подтверждающих завершение строительства (реконструкции) объектов инфраструктуры, а именно акты приема законченных строительством объектов инфраструктуры по типовым межотраслевым формам № КС-11, № КС-14, утвержденным постановлением Госкомстата Российской Федерации от 30 октября 1997 года № 71а, копию разрешения на ввод в эксплуатацию объектов инфраструктуры, выданного уполномоченным органом;

3) заверенную копию документа, составленного ответственным лицом, уполномоченным на проведение независимого строительного контроля, привлеченным для осуществления такого контроля юридическим лицом, которое не является аффилированным лицом юридического лица, и которое имеет право на осуществление строительного контроля в соответствии с требованиями законодательства о градостроительной деятельности.

16. Для возмещения затрат по направлениям, указанным в подпункте 2 пункта 3 настоящего Положения, юридическое лицо дополнительно к документам, указанным в пункте 13 настоящего Положения, представляет:

- 1) копии договора об оказании услуг по проведению проектно-исследовательских работ, договора на проведение работ по разработке проектно-сметной документации в соответствии с техническим заданием, заверенные юридическим лицом;
- 2) копии технического задания на выполнение проектно-исследовательских работ, задания на проектирование, заверенные юридическим лицом;
- 3) копии документов, подтверждающих оплату по договору об оказании услуг по проведению проектно-исследовательских работ, договору на проведение работ по разработке проектно-сметной документации, заверенные юридическим лицом;
- 4) копии результатов проектно-исследовательских работ (технические отчеты), проектно-сметной документации, заверенные юридическим лицом;
- 5) копию договора о проведении государственной экспертизы проектно-сметной документации и результатов инженерных изысканий, заверенную юридическим лицом;
- 6) копии документов, подтверждающих оплату государственной экспертизы проектно-сметной документации и результатов инженерных изысканий, заверенные юридическим лицом или уполномоченным лицом.

17. Для возмещения затрат по направлению, указанному в подпункте 3 пункта 3 настоящего Положения, юридическое лицо дополнительно к документам, указанным в пункте 13 настоящего Положения, представляет:

- 1) копию договора об осуществлении подключения (технологического присоединения) с приложением технических условий, подтверждающего затраты юридического лица, заверенную юридическим лицом;
- 2) копии платежных поручений и выписок с расчетных счетов юридического лица, подтверждающих затраты юридического лица, в соответствии с договором об осуществлении подключения (технологического присоединения), заверенные юридическим лицом;
- 3) копию акта о выполнении технических условий, заверенную юридическим лицом;
- 4) копию акта об осуществлении подключения (технологического присоединения), заверенную юридическим лицом.

18. Юридическое лицо вправе до дня принятия решения, предусмотренного пунктом 26 настоящего Положения, отозвать предложение, представив лично либо через организации почтовой связи в отраслевой орган письменное уведомление о его отзыве. Отзыв отдельных документов, представленных для участия в отборе, не допускается.

Предложение подлежит возврату юридическому лицу в течение пяти рабочих дней со дня поступления в отраслевой орган уведомления о его отзыве.

В случае отзыва юридическим лицом предложения до даты окончания срока приема отраслевым органом предложений, предусмотренного объявлением, юридическое лицо вправе повторно представить предложение. В указанном случае днем представления в отраслевой орган предложения будет считаться день повторного его представления.

19. Предложение и документы представляются юридическим лицом в отраслевой орган одним из следующих способов:

- 1) путем личного обращения в отраслевой орган (на бумажном носителе);
  - 2) через организации почтовой связи (на бумажном носителе).
20. Отраслевой орган регистрирует предложение и документы в день их поступления в отраслевой орган в журнале регистрации предложений с указанием даты и времени их поступления в отраслевой орган.

21. Юридические лица несут ответственность в соответствии с законодательством Российской Федерации за достоверность представляемых в отраслевой орган сведений и документов.

22. Рассмотрение предложений осуществляется комиссией, создаваемой отраслевым органом (далее – комиссия). Порядок деятельности комиссии и ее состав определяются правовым актом отраслевого органа.

Решения комиссии носят рекомендательный характер и оформляются протоколом.

23. Отраслевой орган в течение пяти рабочих дней с даты окончания срока приема отраслевым органом предложений, предусмотренного объявлением, направляет в министерство экономического развития и промышленности Иркутской области (далее – министерство) документы, указанные в подпунктах 5, 6 пункта 13 настоящего Положения, для определения соответствия юридического лица требованию, установленному подпунктом 12 пункта 8 настоящего Положения.

Проверка соответствия юридического лица требованию, установленному подпунктом 12 пункта 8 настоящего Положения, осуществляется министерством самостоятельно.

24. Министерство в течение 10 рабочих дней со дня поступления документов, указанных в подпунктах 5, 6 пункта 13 настоящего Положения, рассматривает их и представляет в отраслевой орган заключение о соответствии или несоответствии информации, содержащейся в представленных документах, сведениям, указанным в сводном перечне НИП. Перечне объектов инфраструктуры (далее – заключение).

25. Комиссия в течение 20 рабочих дней с даты окончания срока приема отраслевым органом предложений, предусмотренного объявлением, рассматривает предложения на предмет их полноты и достоверности и с учетом заключения министерства, предусмотренного пунктом 24 настоящего Положения, подготавливает рекомендации отраслевому органу о принятии решения о предоставлении субсидий или об отклонении предложений (далее – рекомендации).

26. В течение пяти рабочих дней с момента подготовки комиссией рекомендаций отраслевой орган с учетом рекомендаций принимает решение о предоставлении субсидий или об отклонении предложений в форме правового акта отраслевого органа (далее – правовой акт об итогах отбора).

27. Отраслевой орган в течение трех рабочих дней со дня принятия решения о предоставлении субсидий или об отклонении предложений письменно уведомляет юридическое лицо о принятом решении (в случае принятия решения об отклонении предложений с указанием оснований для отклонения предложений) через организации почтовой связи.

28. Основаниями для отклонения предложений являются:

- 1) несоответствие юридического лица категории, установленной пунктом 3 настоящего Положения;
- 2) несоответствие юридического лица требованиям, установленным пунктом 8 настоящего Положения;
- 3) несоответствие представленного юридическим лицом предложения и (или) документов требованиям, установленным в объявлении и настоящем Положении;
- 4) представление юридическим лицом предложения после срока приема отраслевым органом предложений, предусмотренного объявлением;
- 5) непредставление (представление не в полном объеме) документов, указанных в пунктах 13, 15 – 17 настоящего Положения;
- 6) установление факта недостоверности представленной юридическим лицом информации.

29. Юридическое лицо, в отношении которого принято решение о предоставлении субсидий, признается победителем отбора (далее – победитель отбора).

30. Информация о результатах рассмотрения предложений подлежит размещению на едином портале, а также на сайте отраслевого органа в соответствии с датой размещения результатов отбора на едином портале, указанной в объявлении, которая не может быть позднее 14-го календарного дня, следующего за днем определения победителей отбора, и включает в себя следующие сведения:

- 1) дата, время и место проведения рассмотрения предложений;
- 2) информация о юридических лицах, предложения которых были рассмотрены;
- 3) информация о юридических лицах, предложения которых были отклонены, с указанием причин их отклонения, в том числе положений объявления, которым не соответствуют такие предложения;
- 4) наименование получателя субсидий, с которым заключается соглашение, и размер предоставляемых ему субсидий.

31. Расчет затрат, учитываемых для определения размера субсидий, осуществляется без учета налога на добавленную стоимость и определяется:

- 1) при строительстве, модернизации и (или) реконструкции объектов инфраструктуры согласно унифицированным формам КС-2, КС-3, утвержденным постановлением Госкомстата России от 11 ноября 1999 года № 100, но не более сметной стоимости строительства, модернизации и (или) реконструкции объектов инфраструктуры (рассчитанной в ценах соответствующих лет), утвержденной в составе проектной документации, получившей положительное заключение государственной экспертизы проектной документации в части достоверности определения сметной стоимости объектов инфраструктуры в соответствии с законодательством Российской Федерации о градостроительной деятельности;
- 2) при оплате услуг по выполнению инженерных изысканий, проектированию, экспертизе проектной документации и (или) результатов инженерных изысканий: согласно договору на выполнение проектно-исследовательских работ; согласно договору на разработку проектно-сметной документации;
- 3) при подключении (технологическом присоединении) согласно договору подключения (технологического присоединения).

32. Размер субсидий не может быть более 50 процентов фактически произведенных победителем отбора затрат на цели, указанные в пункте 1 настоящего Положения, и размера прогнозируемого объема сумм налогов и обязательных платежей, подлежащих уплате в федеральный бюджет и консолидированный бюджет Иркутской области за период с начала уплаты сумм налогов и обязательных платежей до 31 декабря 2028 года, нарастающим итогом, установленных в соглашении о намерениях, а также не может превышать суммы затрат областного бюджета на создание объектов инфраструктуры за счет высвобождаемых средств, определенной в Перечне объектов инфраструктуры.

### Глава 3. ПОРЯДОК ПРЕДОСТАВЛЕНИЯ СУБСИДИЙ, КОНТРОЛЬ ЗА СОБЛЮДЕНИЕ УСЛОВИЙ И ПОРЯДКА ПРЕДОСТАВЛЕНИЯ СУБСИДИЙ И ОТВЕТСТВЕННОСТЬ ЗА ИХ НЕСОБЛЮДЕНИЕ, А ТАКЖЕ ОЦЕНКА ЭФФЕКТИВНОСТИ (РЕЗУЛЬТАТОВ) ПРЕДОСТАВЛЕНИЯ (ИСПОЛЬЗОВАНИЯ) СУБСИДИЙ

33. Отраслевой орган в течение 10 рабочих дней со дня издания правового акта об итогах отбора заключает с победителем отбора соглашение в соответствии с типовой формой, установленной министерством финансов Иркутской области.

Дополнительные соглашения к соглашению, в том числе дополнительное соглашение о расторжении соглашения, заключаются в соответствии с типовыми формами, установленными министерством финансов Иркутской области.

В соглашение включается условие о согласовании новых условий соглашения или о расторжении соглашения при недостижении согласия по новым условиям, в случае уменьшения отраслевым органом ранее доведенных лимитов бюджетных обязательств, приводящего к невозможности предоставления субсидий в размере, определенном в соглашении. Соглашение должно содержать положения о казначейском сопровождении, установленные правилами казначейского сопровождения в соответствии с бюджетным законодательством Российской Федерации.

34. Субсидии перечисляются с лицевого счета отраслевого органа на расчетный счет, открытый победителю отбора в кредитной организации, не позднее 10-го рабочего дня, следующего за днем заключения соглашения.

35. В случае неподписания соглашения победителем отбора в срок, предусмотренный абзацем первым пункта 33 настоящего Положения, такой победитель отбора признается уклонившимся от заключения соглашения, и в правовой акт об итогах отбора вносятся соответствующие изменения.

С победителем отбора, признанным уклонившимся от заключения соглашения, соглашение не заключается.

36. Результатами предоставления субсидий являются:

1) ежегодное фактическое поступление в федеральный бюджет и консолидированный бюджет Иркутской области от реализации НИП налоговых доходов в соответствии со сведениями о прогнозируемом объеме сумм налогов и обязательных платежей, подлежащих уплате в бюджеты соответствующего уровня в размере 100 процентов от размера предоставляемых субсидий, за период с начала уплаты сумм налогов и обязательных платежей до 31 декабря 2028 года, нарастающим итогом, установленных в соглашении о намерениях;

2) количество и (или) мощность объектов инфраструктуры, затраты по которым подлежат возмещению;

3) количество проведенных инженерных изысканий, количество разработанных проектных документаций, на которые получены положительные заключения государственной экспертизы результатов инженерных изысканий, выполненных для подготовки такой проектной документации (в случае если проведение таких экспертиз в соответствии с законодательством Российской Федерации является обязательным).

В соглашении устанавливаются точные даты завершения и конечные значения результатов предоставления субсидий.

37. Победитель отбора ежегодно нарастающим итогом, не позднее 15 апреля года, следующего за годом предоставления субсидий до 2030 года включительно, представляет в отраслевой орган отчет о достижении значений результатов предоставления субсидий по форме, определенной типовой формой соглашения, установленной министерством финансов Иркутской области.

38. Отраслевой орган на основании данных, полученных из отчета о достижении значений результатов предоставления субсидий, проводит ежегодную оценку эффективности (результатов) предоставления (использования) субсидий за отчетный период по следующей формуле:

где:

$$P_j = \sum_{i=1}^n \left( \frac{\text{ЦПfi}}{\text{ЦПpi}} \right) \times \frac{1}{n} \times 100\%$$

$P_j$  – результат использования субсидий  $j$ -м победителем отбора;

ЦПfi – фактическое значение  $i$ -го результата предоставления субсидий;

ЦПpi – плановое значение  $i$ -го результата предоставления субсидий;

$n$  – количество значений результатов предоставления субсидий, установленных соглашением.

В случае если фактическое значение  $i$ -го результата предоставления субсидий превышает плановое значение  $i$ -го результата предоставления субсидий, фактическое значение  $i$ -го результата предоставления субсидий считается равным плановому значению  $i$ -го результата предоставления субсидий.

Результат использования субсидий признается высоким, если значение  $P_j$  составляет более или равно 90 процентов. Результат предоставления субсидий признается низким, если значение  $P_j$  составляет менее 90 процентов.

Расчет оценки эффективности предоставления субсидий (Эф) определяется по следующей формуле:

где:

$$\text{Эф} = \sum_{j=1}^n \frac{P_j}{q}$$

$q$  – количество победителей отбора.

Эффективность предоставления субсидий считается высокой, если значение Эф составляет не менее 95 процентов. Эффективность предоставления субсидий считается средней, если значение Эф составляет от 85 процентов включительно до 95 процентов.

Эффективность предоставления субсидий считается удовлетворительной, если значение Эф составляет от 75 процентов включительно до 85 процентов.

Эффективность предоставления субсидий считается низкой, если значение Эф составляет менее 75 процентов.

39. Отчет о проведении ежегодной оценки эффективности (результатов) предоставления (использования) субсидий (далее – ежегодный отчет) формируется отраслевым органом и направляется в министерство в срок до 30 марта года, следующего за годом предоставления субсидий.

Ежегодный отчет подлежит размещению на сайте отраслевого органа в срок до 1 мая года, следующего за годом предоставления субсидий.

40. Субсидии подлежат возврату победителем отбора в областной бюджет в следующих случаях:

- 1) недостижения победителем отбора значений результатов предоставления субсидий, установленных в соглашении;
- 2) нарушения победителем отбора условий, установленных при предоставлении субсидий, выявленных в том числе по фактам проверок, проведенных отраслевым органом и органами государственного финансового контроля;
- 3) ликвидации, банкротства победителя отбора до достижения значений результатов предоставления субсидий;
- 4) отчуждения созданных объектов инфраструктуры по договорам купли-продажи, иным возмездным и безвозмездным сделкам с даты возмещения затрат до достижения значений результатов предоставления субсидий.

41. Отраслевой орган направляет победителю отбора требование о возврате полученных субсидий. Субсидии подлежат возврату победителем отбора в областной бюджет в течение 10 рабочих дней со дня направления отраслевым органом указанного требования.

42. Размер субсидий, подлежащий возврату в областной бюджет (V), определяется по следующей формуле:

где:

$$V = S \times \left( 1 - \frac{F_{\text{рез}}}{S} \right),$$

$S$  – размер предоставленных субсидий, в рублях;

$F_{\text{рез}}$  – фактическое поступление налоговых доходов в федеральный бюджет, установленных в перечне подлежащих зачислению в федеральный бюджет налоговых доходов от реализации НИП, в объеме фактического поступления которых Правительство Российской Федерации вправе списать задолженность субъектов Российской Федерации по бюджетным кредитам, а также дополнительных налоговых доходов консолидированного бюджета Иркутской области до 31 декабря 2028 года, в рублях.

Фрез рассчитывается на основании сведений Управления Федеральной налоговой службы по Иркутской области.

43. Отраслевой орган осуществляет в отношении победителей отбора проверки соблюдения ими порядка и условий предоставления субсидий, в том числе в части достижения результатов их предоставления.

Органы государственного финансового контроля осуществляют в отношении победителей отбора проверки в соответствии со статьями 2681 и 2692 Бюджетного кодекса Российской Федерации.

#### Приложение 1

к Положению о предоставлении субсидий из областного бюджета юридическим лицам (за исключением государственных (муниципальных) учреждений) в целях возмещения затрат на создание объектов инфраструктуры для реализации новых инвестиционных проектов, включенных в установленном порядке в сводный перечень новых инвестиционных проектов

### ПАСПОРТ ОБЪЕКТА ИНФРАСТРУКТУРЫ

№ п/п	Наименование показателя	Значение показателя
1	Полное и сокращенное наименование и организационно-правовая форма, ИНН юридического лица, реализующего новый инвестиционный проект, включенный в установленном порядке в сводный перечень новых инвестиционных проектов (далее – НИП)	
2	Наименование НИП	
3	Объем инвестиций в форме капитальных вложений	
4	Сроки реализации НИП	
5	Реквизиты соглашения о намерении по реализации НИП и (или) инвестиционного соглашения об условиях реализации НИП, и (или) концессионного соглашения, и (или) соглашения о государственно-частном партнерстве, и (или) соглашения об осуществлении деятельности на территории опережающего социально-экономического развития, особой экономической зоны, промышленных (промышленных) парков, и (или) дополнительного соглашения к нему	
6	Наименование объекта инфраструктуры	
7	Место расположения объекта инфраструктуры (указываются все имеющиеся параметры, характеризующие место расположения объекта инфраструктуры (при наличии): адрес объекта капитального строительства, кадастровый номер объекта капитального строительства, адрес земельного участка, на котором создан объект инфраструктуры, его кадастровый номер. Для линейных объектов указывается описание местоположения в виде наименования муниципального образования Иркутской области и кадастровых номеров земельных участков, на которых создан линейный объект инфраструктуры. В случае отсутствия кадастровых номеров земельных участков указываются характеристики, позволяющие индивидуализировать земельный участок – описание местоположения, площадь, иные характеристики при наличии)	



Table with 4 columns: No., Description, and two empty columns. Rows 8-24 contain detailed requirements for infrastructure projects.

(руководитель юридического лица) (подпись) (Ф.И.О. (при наличии) руководителя юридического лица)

(дата) М.П. (при наличии печати)

Приложение 2 к Положению о предоставлении субсидий из областного бюджета юридическим лицам...

В \_\_\_\_\_

ПРЕДЛОЖЕНИЕ НА УЧАСТИЕ В ОТБОРЕ В ЦЕЛЯХ ПРЕДОСТАВЛЕНИЯ СУБСИДИЙ ИЗ ОБЛАСТНОГО БЮДЖЕТА ЮРИДИЧЕСКИМ ЛИЦАМ...

(наименование юридического лица)

направляет предложение на участие в отборе в целях предоставления субсидий из областного бюджета юридическим лицам...

строительство, реконструкция и ввод в эксплуатацию объектов инфраструктуры

оплата услуг по выполнению инженерных изысканий, проектированию, экспертизе проектной документации и (или) результатов инженерных изысканий

оплата услуг по подключению (технологическому присоединению) объектов капитального строительства к сетям инженерно-технического обеспечения

в размере \_\_\_\_\_ рублей.

Сведения о юридическом лице и новом инвестиционном проекте:

- 1. Наименование юридического лица (полное наименование)
2. Дата регистрации
3. Юридически адрес
4. Почтовый адрес (место нахождения)
5. Телефон ( ) Факс E-mail
6. Руководитель (Ф.И.О., телефон)
7. Лицо, ответственное за реализацию нового инвестиционного проекта (Ф.И.О., телефон)
8. Основной вид экономической деятельности (с указанием кода по ОКВЭД)
9. Наименование нового инвестиционного проекта
10. Стоимость реализации
В рамках реализации нового инвестиционного проекта планируется привлечение бюджетных инвестиций в размере \_\_\_\_\_ (руб.), что составляет \_\_\_\_\_ процентов от суммы уплаченных налогов от реализации нового инвестиционного проекта в федеральный бюджет в срок до 31 декабря 2028 года.

- 1) подтверждаю отсутствие просроченной задолженности по возврату в областной бюджет субсидий, бюджетных инвестиций, предоставленных в том числе в соответствии с иными правовыми актами, на дату представления настоящего предложения на участие в отборе (далее – предложение);
2) подтверждаю отсутствие просроченной (неурегулированной) задолженности по денежным обязательствам перед Иркутской областью на дату представления настоящего предложения;
3) обязуюсь не отчуждать объекты инфраструктуры по договорам купли-продажи, иным возмездным и безвозмездным сделкам с даты возмещения затрат до достижения значений результатов предоставления субсидий;
4) выражаю согласие на осуществление \_\_\_\_\_ (наименование исполнительного органа государственной власти Иркутской области, являющегося главным распорядителем средств областного бюджета)

проверок соблюдения порядка и условий предоставления субсидии, в том числе в части достижения результатов ее предоставления, а также органами государственного финансового контроля проверок в соответствии со статьями 268<sup>1</sup> и 269<sup>2</sup> Бюджетного кодекса Российской Федерации;
5) выражаю согласие на публикацию (размещение) в информационно-телекоммуникационной сети «Интернет» информации о юридическом лице, о подаваемом юридическим лицом предложении, иной информации о юридическом лице, связанной с отбором.

Приложения: \_\_\_\_\_ (указать перечень прилагаемых документов)

« \_ » \_\_\_\_\_ 20\_\_ года \_\_\_\_\_ / \_\_\_\_\_ (подпись руководителя (расшифровка подписи) юридического лица)

Приложение 3 к Положению о предоставлении субсидий из областного бюджета юридическим лицам (за исключением государственных (муниципальных) учреждений) в целях возмещения затрат на создание объектов инфраструктуры для реализации новых инвестиционных проектов, включенных в установленном порядке в сводный перечень новых инвестиционных проектов

В \_\_\_\_\_

Заполняется юридическим лицом Представляется в исполнительный орган государственной власти Иркутской области, являющийся главным распорядителем средств областного бюджета в 2-х экземплярах

СПРАВКА-РАСЧЕТ РАЗМЕРА СУБСИДИЙ ИЗ ОБЛАСТНОГО БЮДЖЕТА ЮРИДИЧЕСКИМ ЛИЦАМ (ЗА ИСКЛЮЧЕНИЕМ ГОСУДАРСТВЕННЫХ (МУНИЦИПАЛЬНЫХ) УЧРЕЖДЕНИЙ) В ЦЕЛЯХ ВОЗМЕЩЕНИЯ ЗАТРАТ НА СОЗДАНИЕ ОБЪЕКТОВ ИНФРАСТРУКТУРЫ ДЛЯ РЕАЛИЗАЦИИ НОВЫХ ИНВЕСТИЦИОННЫХ ПРОЕКТОВ, ВКЛЮЧЕННЫХ В УСТАНОВЛЕННОМ ПОРЯДКЕ В СВОДНЫЙ ПЕРЕЧЕНЬ НОВЫХ ИНВЕСТИЦИОННЫХ ПРОЕКТОВ

(наименование юридического лица)

Table with 9 columns: No./p/n, Name of infrastructure object, Type of infrastructure, Total power of infrastructure, Date of start of infrastructure, Actual production volume, Amount of tax revenue, Size of subsidies, and Size of subsidies in rubles.

Расчет субсидий и достоверность сведений подтверждаю:

Руководитель юридического лица \_\_\_\_\_ (подпись) (расшифровка подписи)

М.П. (при наличии печати) « \_ » \_\_\_\_\_ 20\_\_ года

ЗАКОН ИРКУТСКОЙ ОБЛАСТИ

О ВНЕСЕНИИ ИЗМЕНЕНИЯ В СТАТЬЮ 164 ЗАКОНА ИРКУТСКОЙ ОБЛАСТИ «О ГРАДОСТРОИТЕЛЬНОЙ ДЕЯТЕЛЬНОСТИ В ИРКУТСКОЙ ОБЛАСТИ»

Статья 1

Внести в статью 16<sup>4</sup> Закона Иркутской области от 23 июля 2008 года № 59-оз «О градостроительной деятельности в Иркутской области» (Ведомости Законодательного собрания Иркутской области, 2008, № 44, т. 2; Ведомости Законодательного Собрания Иркутской области, 2009, № 13, т. 2; 2012, № 42, т. 2; 2013, № 56, № 3, т. 2; 2014, № 18, т. 1; 2015, № 24 – 25, т. 1, № 31; 2016, № 39, т. 1; 2017, № 48, т. 1, № 56; 2018, № 57, т. 1, № 64, т. 1, № 5; 2019, № 7, т. 1, № 13; 2020, № 35; 2021, № 38; 2022, № 55, № 56; Областная, 2023, 17 мая; Официальный интернет-портал правовой информации Иркутской области (www.ogirk.ru), 8 июня 2023 года) изменение, дополнив ее частью 3 следующего содержания:

«3. Получение разрешения на строительство не требуется в случае строительства, реконструкции сооружений, предназначенных для осуществления добычи полезных ископаемых, не относящихся к углеводородному сырью, из подземных вод, включая попутные воды и воды, используемые для собственных производственных и технологических нужд, и (или) для разведки и добычи промышленных подземных вод на основании утвержденных в установленном порядке технических проектов разработки месторождений полезных ископаемых в границах участков недр, предоставленных в соответствии с Законом Российской Федерации от 21 февраля 1992 года № 2395-1 «О недрах».».

Статья 2

Настоящий Закон вступает в силу после дня его официального опубликования.

Губернатор Иркутской области И.И. Кобзев

г. Иркутск 5 июля 2023 года 83-ОЗ

## СЛУЖБА ПО ОХРАНЕ ОБЪЕКТОВ КУЛЬТУРНОГО НАСЛЕДИЯ ИРКУТСКОЙ ОБЛАСТИ

## П Р И К А З

1 июня 2023 г.

№ 76-286-спр

Иркутск

## О включении в единый государственный реестр объектов культурного наследия (памятников истории и культуры) народов Российской Федерации выявленного объекта культурного наследия

В соответствии с пунктом 5 статьи 3.1, пунктом 12 статьи 9.2, пунктом 3, подпунктом 2 пункта 7 и пунктом 8 статьи 18 Федерального закона от 25 июня 2002 года № 73-ФЗ «Об объектах культурного наследия (памятниках истории и культуры) народов Российской Федерации», статьей 8 Закона Иркутской области от 23 июля 2008 года № 57-оз «Об объектах культурного наследия (памятниках истории и культуры) народов Российской Федерации в Иркутской области», принимая во внимание Акт государственной историко-культурной экспертизы в целях обоснования целесообразности включения в Единый государственный реестр объектов культурного наследия (памятников истории и культуры) народов Российской Федерации выявленного объекта культурного наследия «Старое кладбище, где находится братская могила ссыльных польских революционеров, борцов за Советскую власть А.Р. и В.Р. Пенкальских», XVIII -XX вв., 1921 г., расположенного по адресу: Иркутская обл., Ольхонский р-н, Кладбище между д. Петрово и д. Попово, могила находится в 20 м напротив входа, от 6 октября 2022 года, руководствуясь статьей 21 Устава Иркутской области, пунктом 10 Положения о службе по охране объектов культурного наследия Иркутской области, утвержденного постановлением Правительства Иркутской области от 9 марта 2010 года № 31-пп,

ПРИКАЗЫВАЮ:

1. Включить выявленный объект культурного наследия «Старое кладбище, где находится братская могила ссыльных польских революционеров, борцов за Советскую власть А.Р. и В.Р. Пенкальских», XVIII -XX вв., 1921 г., расположенный по адресу: Иркутская обл., Ольхонский р-н, Кладбище между д. Петрово и д. Попово, могила находится в 20 м напротив входа, в единый государственный реестр объектов культурного наследия (памятников истории и культуры) народов Российской Федерации в качестве объекта культурного наследия местного (муниципального) значения (памятника) с наименованием «Братская могила ссыльных польских революционеров, борцов за Советскую власть А.Р. и В.Р. Пенкальских», 1921 г., расположенного по адресу: Иркутская область, муниципальный район Ольхонский, кладбище между деревней Петрово и деревней Попово (далее – объект культурного наследия).

2. Утвердить границы территории объекта культурного наследия согласно приложениям 1, 2 к настоящему приказу.

3. Утвердить режим использования территории объекта культурного наследия согласно приложению 3 к настоящему приказу.

4. Признать утратившим силу пункт 24.1.54 подраздела 24.1 раздела 24 Перечня выявленных объектов культурного наследия, расположенных на территории Иркутской области, утвержденного приказом службы по охране объектов культурного наследия Иркутской области от 14 февраля 2017 года № 18-спр.

5. Настоящий приказ подлежит официальному опубликованию в общественно-политической газете «Областная», сетевом издании «Официальный интернет-портал правовой информации Иркутской области» (ogirk.ru), а также на «Официальном интернет-портале правовой информации» (www.pravo.gov.ru), после его государственной регистрации.

6. Настоящий приказ вступает в силу через десять календарных дней со дня его официального опубликования.

Руководитель службы по охране объектов культурного наследия Иркутской области  
В.В. Соколов

Приложение 1  
к приказу службы по охране объектов культурного наследия Иркутской области от 1 июня 2023 года № 76-286-спр



## Карта границ территории объекта культурного наследия местного (муниципального) значения

Наименование и датировка объекта: «Братская могила ссыльных польских революционеров, борцов за Советскую власть А.Р. и В.Р. Пенкальских», 1921 г.

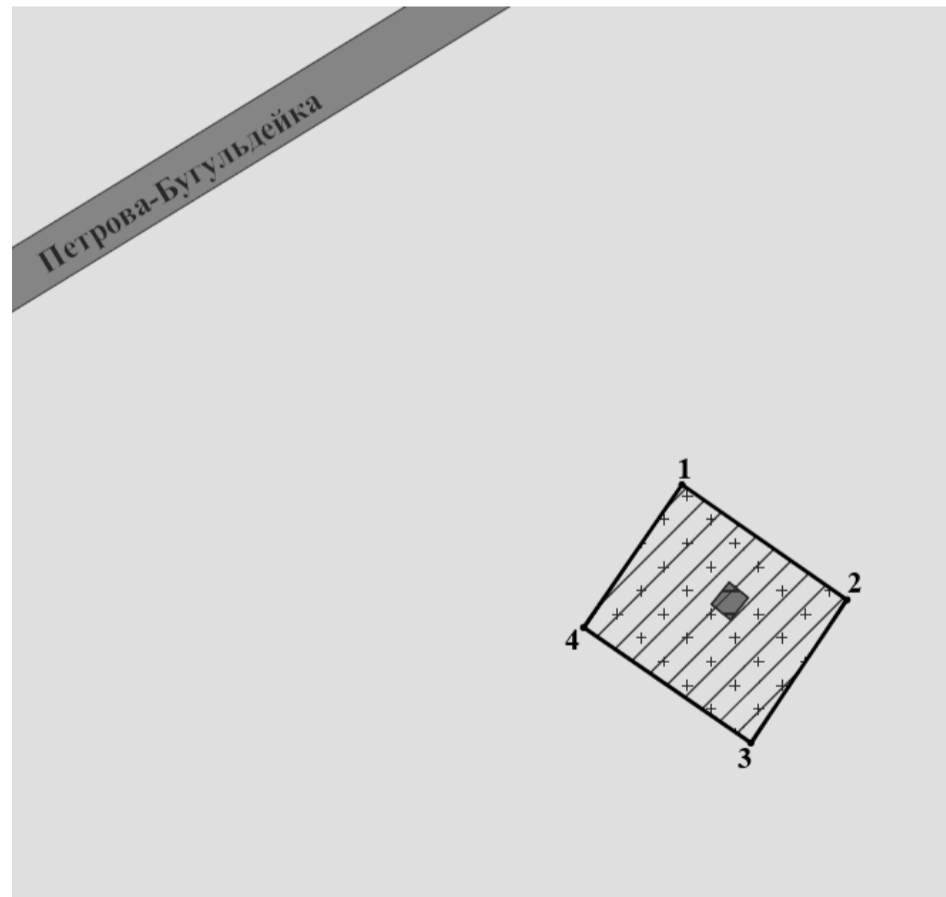
Адрес: Иркутская область, муниципальный район Ольхонский, кладбище между деревней Петрово и деревней Попово



Масштаб 1:500  
Условные обозначения:

-  - объект культурного наследия
-  - границы территории объекта культурного наследия
-  1 - поворотная точка территории объекта

Приложение 2  
к приказу службы по охране объектов культурного наследия Иркутской области от 1 июня 2023 года № 76-286-спр

## Перечень координат поворотных (характерных) точек границ территории объекта культурного наследия местного (муниципального) значения

Наименование и датировка объекта: «Братская могила ссыльных польских революционеров, борцов за Советскую власть А.Р. и В.Р. Пенкальских», 1921 г.

Адрес: Иркутская область, муниципальный район Ольхонский, кладбище между деревней Петрово и деревней Попово

Сведения о местоположении границ объекта					
Система координат		МСК-38			
2. Сведения о характерных точках границ объекта					
Обозначение характерных точек границ	Координаты, м		Метод определения координат характерной точки	Средняя квадратическая погрешность положения характерной точки (Мп), м	Описание обозначения точки на местности (при наличии)
	X	Y			
1	2	3	4	5	6
1	435312,61	4269073,89	Метод спутниковых геодезических измерений (определений)	0,10	—
2	435293,58	4269101,19		0,10	
3	435269,92	4269085,27		0,10	
4	435289,00	4269057,61		0,10	
1	435312,61	4269073,89		0,10	

Приложение 3  
к приказу службы по охране объектов культурного наследия Иркутской области от 1 июня 2023 года № 76-286-спр

## Режим использования территории объекта культурного наследия местного (муниципального) значения

Наименование и датировка объекта: «Братская могила ссыльных польских революционеров, борцов за Советскую власть А.Р. и В.Р. Пенкальских», 1921 г.

Адрес: Иркутская область, муниципальный район Ольхонский, кладбище между деревней Петрово и деревней Попово

- на территории памятника или ансамбля запрещается строительство объектов капитального строительства и увеличение объемно-пространственных характеристик существующих на территории памятника или ансамбля объектов капитального строительства; проведение земляных, строительных, мелиоративных и иных работ, за исключением работ по сохранению объекта культурного наследия или его отдельных элементов, сохранению историко-градостроительной или природной среды объекта культурного наследия;

- на территории памятника или ансамбля разрешается ведение хозяйственной деятельности, не противоречащей требованиям обеспечения сохранности объекта культурного наследия и позволяющей обеспечить функционирование объекта культурного наследия в современных условиях.

## ЗАКОН ИРКУТСКОЙ ОБЛАСТИ

## О ВНЕСЕНИИ ИЗМЕНЕНИЯ В ЧАСТЬ 1 СТАТЬИ 2 ЗАКОНА ИРКУТСКОЙ ОБЛАСТИ «О НАЛОГЕ НА ИМУЩЕСТВО ОРГАНИЗАЦИЙ»

## Статья 1

Внести в часть 1 статьи 2 Закона Иркутской области от 8 октября 2007 года № 75-оз «О налоге на имущество организаций» (Ведомости Законодательного собрания Иркутской области, 2007, № 34, т. 1; 2008, № 45, т. 1; Ведомости Законодательного Собрания Иркутской области, 2009, № 16, т. 2; 2010, № 25, т. 1; 2011, № 38; 2012, № 46, т. 2; 2014, № 6; 2015, № 27; 2016, № 33, т. 1, № 43; 2017, № 54; 2018, № 61, т. 1, № 6; 2019, № 20, № 23; 2020, № 25, т. 1, № 29, № 35; 2021, № 43, № 48, № 49, т. 1; 2022, № 56; Областная, 2022, 14 декабря) изменение, дополнив ее пунктом 10 следующего содержания:

«10) государственные учреждения здравоохранения Иркутской области, оказывающие первичную медико-санитарную помощь (первичную доврачебную медико-санитарную помощь, и (или) первичную врачебную медико-санитарную помощь, и (или) первичную специализированную медико-санитарную помощь) (далее – учреждения здравоохранения), финансовое обеспечение деятельности которых (не менее 70 процентов в течение налогового периода) осуществляется за счет средств обязательного медицинского страхования и (или) за счет средств областного бюджета (за исключением субсидий, предоставленных в соответствии с абзацем вторым пункта 1 статьи 78.1 и статьей 78.2 Бюджетного кодекса Российской Федерации).

Налоговая льгота, предусмотренная настоящим пунктом, применяется в случае фактического использования в течение налогового периода средств в объеме, равном не менее чем 60 процентам от суммы налога, исчисленной по итогам налогового периода, на приобретение, техническое обслуживание, ремонт медицинского оборудования, приобретение мягкого инвентаря, приобретение мебели, на текущий ремонт зданий, строений, сооружений и помещений учреждения здравоохранения, на улучшение зон регистрации и ожидания приема в медицинских организациях в целях создания комфортных условий в зонах ожидания.

По итогам налогового периода учреждения здравоохранения представляют в налоговые органы следующие документы, подтверждающие выполнение условий предоставления налоговой льготы, установленных настоящим пунктом:

- отчет об исполнении учреждением плана его финансово-хозяйственной деятельности, составляемый учреждением здравоохранения по форме, утверждаемой Министерством финансов Российской Федерации (для бюджетных и автономных учреждений);
  - отчет об исполнении бюджета главного распорядителя, распорядителя, получателя бюджетных средств, главного администратора, администратора источников финансирования дефицита бюджета, главного администратора, администратора доходов бюджета, составляемый учреждением здравоохранения по форме, утверждаемой Министерством финансов Российской Федерации (для казенных учреждений);
  - документы, подтверждающие выполнение условия предоставления налоговой льготы, установленного абзацем вторым настоящего пункта;
- отчет, составляемый учреждением здравоохранения по форме, утверждаемой уполномоченным Правительством Иркутской области исполнительным органом государственной власти Иркутской области в сфере здравоохранения; карточка/анализ счета 30200 «Расчеты по принятым обязательствам» по соответствующему аналитическому коду и товарная накладная, или универсальный передаточный документ (УПД), или акт оказания услуг (выполнения работ).».

## Статья 2

Настоящий Закон вступает в силу после дня его официального опубликования и применяется к правоотношениям, связанным с исчислением налога на имущество организаций за налоговые периоды, начинающиеся с 1 января 2024 года.

Губернатор Иркутской области  
И.И. Кобзев

г. Иркутск  
5 июля 2023 года  
84-ОЗ

## ЗАКОН ИРКУТСКОЙ ОБЛАСТИ

## О ВНЕСЕНИИ ИЗМЕНЕНИЙ В ОТДЕЛЬНЫЕ ЗАКОНЫ ИРКУТСКОЙ ОБЛАСТИ

## Статья 1

Внести в Закон Иркутской области от 8 октября 2007 года № 76-оз «О наделении органов местного самоуправления отдельными областными государственными полномочиями по предоставлению мер социальной поддержки многодетным и малоимущим семьям» (Ведомости Законодательного собрания Иркутской области, 2007, № 34, т. 2; 2008, № 45, т. 1; Ведомости Законодательного Собрания Иркутской области, 2009, № 13, т. 2; 2010, № 21, т. 2; 2013, № 5, т. 1; 2014, № 14; 2015, № 23, т. 1, № 31; 2016, № 40; 2018, № 64, т. 1; 2020, № 29(В), № 34, т. 2; 2021, № 47, т. 2; 2022, № 58, т. 1) следующие изменения:

- 1) в индивидуализированном заголовке слова «по предоставлению мер социальной поддержки многодетным и малоимущим семьям» заменить словами «по обеспечению бесплатным питанием отдельных категорий обучающихся»;
- 2) в статье 1 слова «по предоставлению мер социальной поддержки многодетным и малоимущим семьям» заменить словами «по обеспечению бесплатным питанием отдельных категорий обучающихся»;
- 3) статью 2 изложить в следующей редакции:  
«Статья 2. Государственные полномочия, которыми наделяются органы местного самоуправления

Органы местного самоуправления наделяются государственными полномочиями по обеспечению один раз в день бесплатным питанием следующих категорий обучающихся в муниципальных общеобразовательных организациях в области, в частных общеобразовательных организациях в области по имеющим государственную аккредитацию основным

образовательным программам основного общего и среднего общего образования, а при отсутствии в таких организациях организованного питания либо на время применения электронного обучения и дистанционных образовательных технологий в период действия режима функционирования повышенной готовности для территориальной подсистемы Иркутской области единой государственной системы предупреждения и ликвидации чрезвычайных ситуаций – по предоставлению набора продуктов питания:

1) из многодетных и малоимущих семей, признанных таковыми на основании Закона Иркутской области от 23 октября 2006 года № 63-оз «О социальной поддержке в Иркутской области семей, имеющих детей» (далее – обучающиеся из многодетных и малоимущих семей);

2) один из родителей (законных представителей), отчим, мачеха которых является гражданином Российской Федерации, призванным на военную службу по мобилизации в Вооруженные Силы Российской Федерации, или проходящим военную службу в Вооруженных Силах Российской Федерации по контракту (не являющимся лицом, призванным на военную службу по мобилизации в Вооруженные Силы Российской Федерации), или находящимся на военной службе (службе) в войсках национальной гвардии Российской Федерации, в воинских формированиях и органах, указанных в пункте 6 статьи 1 Федерального закона от 31 мая 1996 года № 61-ФЗ «Об обороне», для обеспечения выполнения задач в ходе специальной военной операции, проводимой с 24 февраля 2022 года (далее – специальная военная операция), или заключившим контракт о добровольном содействии в выполнении задач, возложенных на Вооруженные Силы Российской Федерации, для обеспечения выполнения задач в ходе специальной военной операции (далее при совместном упоминании – участник специальной военной операции), либо лицом, являвшимся участником специальной военной операции, получившим увечье (ранение, травму, контузию) при выполнении задач в ходе специальной военной операции или погибшим (умершим) вследствие увечья (ранения, травмы, контузии) или заболевания, полученных при выполнении задач в ходе проведения специальной военной операции, до истечения одного года со дня его увольнения с военной службы (службы) или расторжения контракта (далее – дети военнослужащих).»;

4) часть 2 статьи 6<sup>1</sup> после слов «из многодетных и малоимущих семей» дополнить словами «, детей военнослужащих»;

5) в приложении 1: в нумерационном заголовке слова «по предоставлению мер социальной поддержки многодетным и малоимущим семьям» заменить словами «по обеспечению бесплатным питанием отдельных категорий обучающихся»;

в индивидуализированном заголовке слова «по предоставлению мер социальной поддержки многодетным и малоимущим семьям» заменить словами «по обеспечению бесплатным питанием отдельных категорий обучающихся»;

6) приложение 2 изложить в новой редакции (прилагается).

## Статья 2

Внести в Закон Иркутской области от 7 июня 2021 года № 38-ОЗ «Об обеспечении бесплатным питанием обучающихся общеобразовательных организаций в Иркутской области» (Ведомости Законодательного Собрания Иркутской области, 2021, № 43; 2023, № 64, т. 1) следующие изменения:

1) дополнить статьей 2<sup>2</sup> следующего содержания:  
«Статья 2<sup>2</sup>. Обеспечение бесплатным питанием обучающихся по образовательным программам основного общего, среднего общего образования, один из родителей (законных представителей), отчим, мачеха которых принимает (принимал) участие в специальной военной операции, проводимой с 24 февраля 2022 года

1. Обучающиеся по образовательным программам основного общего, среднего общего образования в муниципальных общеобразовательных организациях, в частных общеобразовательных организациях в Иркутской области по имеющим государственную аккредитацию основным образовательным программам основного общего, среднего общего образования, один из родителей (законных представителей), отчим, мачеха которых является гражданином Российской Федерации, призванным на военную службу по мобилизации в Вооруженные Силы Российской Федерации, или проходящим военную службу в Вооруженных Силах Российской Федерации по контракту (не являющимся лицом, призванным на военную службу по мобилизации в Вооруженные Силы Российской Федерации), или находящимся на военной службе (службе) в войсках национальной гвардии Российской Федерации, в воинских формированиях и органах, указанных в пункте 6 статьи 1 Федерального закона от 31 мая 1996 года № 61-ФЗ «Об обороне», для обеспечения выполнения задач в ходе специальной военной операции, проводимой с 24 февраля 2022 года (далее – специальная военная операция), или заключившим контракт о добровольном содействии в выполнении задач, возложенных на Вооруженные Силы Российской Федерации, для обеспечения выполнения задач в ходе специальной военной операции (далее при совместном упоминании – участник специальной военной операции), либо лицом, являвшимся участником специальной военной операции, получившим увечье (ранение, травму, контузию) при выполнении задач в ходе специальной военной операции или погибшим (умершим) вследствие увечья (ранения, травмы, контузии) или заболевания, полученных при выполнении задач в ходе проведения специальной военной операции, до истечения одного года со дня его увольнения с военной службы (службы) или расторжения контракта (далее – военнослужащий), обеспечиваются один раз в день бесплатным питанием, а при отсутствии в таких организациях организованного питания либо на время применения электронного обучения и дистанционных образовательных технологий в период действия режима функционирования повышенной готовности для территориальной подсистемы Иркутской области единой государственной системы предупреждения и ликвидации чрезвычайных ситуаций – набором продуктов питания.

2. Родителям (законным представителям) обучающихся по имеющим государственную аккредитацию основным образовательным программам основного общего, среднего общего образования в федеральных государственных общеобразовательных организациях, расположенных на территории Иркутской области, а также обучающихся по имеющим государственную аккредитацию основным образовательным программам основного общего, среднего общего образования в муниципальных общеобразовательных организациях, расположенных на территории субъекта Российской Федерации, граничащего с Иркутской областью, один из родителей (законных представителей), отчим, мачеха которых является военнослужащим, выплачивается ежемесячная компенсация расходов на питание.»;

2) в статье 7:  
часть 6 после слова «предусмотренной» дополнить словами «частью 2 статьи 2<sup>2</sup>»;

в части 8 слова «статьями 3 – 6» заменить словами «статьями 2<sup>2</sup> – 6»;

часть 9 после слов «указанные в» дополнить словами «части 1 статьи 2<sup>2</sup>».

## Статья 3

Внести в пункт 3 части 1 статьи 1 Закона Иркутской области от 7 июля 2022 года № 53-ОЗ «О дополнительных мерах социальной поддержки участников специальной военной операции и членов их семей» (Ведомости Законодательного Собрания Иркутской области, 2022, № 57, т. 1, № 59; 2023, № 65) изменение, дополнив его после слова «детям» словами «, пасынкам, падчерицам».

## Статья 4

1. Настоящий Закон вступает в силу по истечении десяти календарных дней после дня его официального опубликования.

2. Обучающиеся, которые обеспечивались бесплатным питанием в соответствии со статьей 2<sup>1</sup> Закона Иркутской области от 7 июня 2021 года № 38-ОЗ «Об обеспечении бесплатным питанием обучающихся общеобразовательных организаций в Иркутской области» (в редакции Закона Иркутской области от 31 января 2023 года № 2-ОЗ), со дня вступления в силу настоящего Закона обеспечиваются бесплатным питанием в соответствии со статьей 2<sup>2</sup> Закона Иркутской области от 7 июня 2021 года № 38-ОЗ «Об обеспечении бесплатным питанием обучающихся общеобразовательных организаций

в Иркутской области» (в редакции настоящего Закона) без подачи их родителями (законными представителями) дополнительных заявлений и документов.

3. Статьи 1, 2 настоящего Закона действуют до 31 мая 2024 года включительно.

Губернатор Иркутской области  
И.И. Кобзев

г. Иркутск  
5 июля 2023 года  
85-ОЗ

Приложение  
к Закону Иркутской области  
от 5 июля 2023 года 85-ОЗ  
«О внесении изменений в отдельные законы Иркутской области»

«Приложение 2  
к Закону Иркутской области от 8 октября 2007 года  
№ 76-оз  
«О наделении органов местного самоуправления отдельными  
областными государственными полномочиями по обеспечению  
бесплатным питанием отдельных категорий обучающихся»

## СПОСОБ РАСЧЕТА

нормативов для определения общего объема субвенций, предоставляемых местным бюджетам из областного бюджета для осуществления отдельных категорий областных государственных полномочий по обеспечению бесплатным питанием отдельных категорий обучающихся

Настоящий способ расчета применяется в целях определения объема субвенций, предоставляемых местным бюджетам из областного бюджета для осуществления органами местного самоуправления муниципальных образований Иркутской области (далее – муниципальные образования) отдельных областных государственных полномочий по обеспечению бесплатным питанием отдельных категорий обучающихся (далее – государственные полномочия).

Объем субвенции, предоставляемой местному бюджету из областного бюджета для осуществления государственных полномочий i-го муниципального образования, определяется по следующей формуле:

$$R_i = A \times B \times D,$$

где  $R_i$  – объем субвенции бюджету i-го муниципального образования для осуществления государственных полномочий, руб.;

A – количество обучающихся из многодетных и малоимущих семей, признанных таковыми на основании Закона Иркутской области от 23 октября 2006 года № 63-оз «О социальной поддержке в Иркутской области семей, имеющих детей», обучающихся в муниципальных общеобразовательных организациях в Иркутской области, в частных общеобразовательных организациях в Иркутской области по имеющим государственную аккредитацию основным образовательным программам основного общего и среднего общего образования (далее – обучающиеся из многодетных и малоимущих семей), а также количество обучающихся по образовательным программам основного общего, среднего общего образования в муниципальных общеобразовательных организациях в Иркутской области, в частных общеобразовательных организациях в Иркутской области по имеющим государственную аккредитацию основным образовательным программам основного общего, среднего общего образования, один из родителей (законных представителей), отчим, мачеха которых является гражданином Российской Федерации, призванным на военную службу по мобилизации в Вооруженные Силы Российской Федерации, или проходящим военную службу в Вооруженных Силах Российской Федерации по контракту (не являющимся лицом, призванным на военную службу по мобилизации в Вооруженные Силы Российской Федерации), или находящимся на военной службе (службе) в войсках национальной гвардии Российской Федерации, в воинских формированиях и органах, указанных в пункте 6 статьи 1 Федерального закона от 31 мая 1996 года № 61-ФЗ «Об обороне», для обеспечения выполнения задач в ходе специальной военной операции, проводимой с 24 февраля 2022 года (далее – специальная военная операция), или заключившим контракт о добровольном содействии в выполнении задач, возложенных на Вооруженные Силы Российской Федерации, для обеспечения выполнения задач в ходе специальной военной операции (далее при совместном упоминании – участник специальной военной операции), либо лицом, являвшимся участником специальной военной операции, получившим увечье (ранение, травму, контузию) при выполнении задач в ходе специальной военной операции или погибшим (умершим) вследствие увечья (ранения, травмы, контузии) или заболевания, полученных при выполнении задач в ходе проведения специальной военной операции, до истечения одного года со дня его увольнения с военной службы (службы) или расторжения контракта (далее – дети военнослужащих), чел.;

B – расчетная стоимость бесплатного питания (набора продуктов питания) на одного ребенка в день для обучающихся из многодетных и малоимущих семей, детей военнослужащих, установленная постановлением Правительства Иркутской области, руб.;

D – количество учебных дней, в течение которых предоставлялось питание, за предшествующий финансовый год в соответствии с отчетными данными i-го муниципального образования, предоставляемыми в порядке, определенном Правительством Иркутской области (далее – отчетные данные i-го муниципального образования).

Показатель A на очередной финансовый год определяется исходя из количества обучающихся из многодетных и малоимущих семей, детей военнослужащих по состоянию на 1 июня текущего финансового года.

Расчет объема субвенции, предоставляемой местному бюджету из областного бюджета для осуществления государственных полномочий i-го муниципального образования, при корректировке бюджетных ассигнований в текущем финансовом году осуществляется по следующей формуле:

$$R_i = F + A_i \times B_i \times D_z,$$

где F – фактические расходы i-го муниципального образования, произведенные на дату подготовки предложений по корректировке объема субвенции, руб.;

$A_i$  – количество обучающихся из многодетных и малоимущих семей, детей военнослужащих на дату подготовки предложений по корректировке объема субвенции, чел.;

$B_i$  – расчетная стоимость бесплатного питания (набора продуктов питания) на одного ребенка в день для обучающихся из многодетных и малоимущих семей, детей военнослужащих, установленная постановлением Правительства Иркутской области, руб.;

$D_z$  – показатель, определяющий разницу между количеством учебных дней, в течение которых предоставлялось питание, за предшествующий год в соответствии с отчетными данными i-го муниципального образования и фактическим количеством учебных дней по отчетным данным i-го муниципального образования на дату подготовки предложений по корректировке объема субвенции.».

## ЗАКОН ИРКУТСКОЙ ОБЛАСТИ

### О ВНЕСЕНИИ ИЗМЕНЕНИЙ В ЗАКОН ИРКУТСКОЙ ОБЛАСТИ «ОБ ОБЛАСТНОМ БЮДЖЕТЕ НА 2023 ГОД И НА ПЛАНОВЫЙ ПЕРИОД 2024 И 2025 ГОДОВ»

## Статья 1

Внести в Закон Иркутской области от 12 декабря 2022 года № 112-ОЗ «Об областном бюджете на 2023 год и на плановый период 2024 и 2025 годов» (Ведомости Законодательного Собрания Иркутской области, 2022, № 61, т. 2; 2023, № 64, т. 2) следующие изменения:

1) в статье 1:  
в части 1:  
в абзаце втором цифры «249 370 010,1», «45 086 084,3» заменить соответственно цифрами «258 724 497,5», «47 917 919,6»;

в абзаце третьем цифры «272 067 679,4» заменить цифрами «292 192 017,9»;

в абзаце четвертом цифры «22 697 669,3», «11,4» заменить соответственно цифрами «33 467 520,4», «16,3»;

в абзаце втором цифры «241 484 336,9», «36 945 074,1» заменить соответственно цифрами «243 027 283,2», «37 304 189,2»;

в абзаце третьем цифры «252 837 059,0», «5 265 658,2», «243 651 759,4», «10 511 815,8» заменить соответственно цифрами «257 679 989,7», «5 375 019,6», «245 751 759,4», «10 611 815,8»;

в абзаце четвертом цифры «11 352 722,1», «5,6», «219 453,4», «0,1» заменить соответственно цифрами «14 652 706,5», «7,2», «2 319 453,4», «1,1»;

2) статью 5 признать утратившей силу;

3) в статье 7:  
в абзаце втором цифры «12 654 014,60» заменить цифрами «13 422 135,2»;

в абзаце третьем цифры «6 748 634,7» заменить цифрами «6 019 190,2»;

в абзаце четвертом цифры «5 603 152,2» заменить цифрами «5 130 482,7»;

4) в абзаце втором статьи 8 цифры «700 000,0» заменить цифрами «719 716,2»;

5) в статье 9:  
в абзаце втором части 1 цифры «22 874 130,0» заменить цифрами «23 207 927,1»;

в пункте 3 части 2 цифры «6 094 734,1», «2 944 616,4», «139 396,9» заменить соответственно цифрами «8 111 069,2», «5 006 279,0», «2 210 966,6»;

6) в статье 10:  
в абзаце первом цифры «118 195 191,2», «102 294 797,9», «89 007 045,0» заменить соответственно цифрами «129 708 805,6», «107 899 327,8», «94 396 226,0»;

в пункте 1:  
в абзаце первом цифры «111 756 434,3», «94 158 010,2», «79 345 571,5» заменить соответственно цифрами «123 259 093,5», «99 762 540,1», «84 734 752,5»;

в абзаце втором цифры «6 557 741,9» заменить цифрами «8 232 741,9»;

в абзаце третьем цифры «43 438 520,2», «30 726 521,5», «15 833 260,0» заменить соответственно цифрами «48 454 390,8», «36 214 037,6», «21 222 441,0»;

в абзаце четвертом цифры «57 137 752,0» заменить цифрами «61 366 403,6»;

в абзаце пятом цифры «4 622 420,2», «3 063 090,7», «3 059 853,7» заменить соответственно цифрами «5 205 557,2», «3 180 104,5», «3 102 853,7»;

в абзаце третьем пункта 2 слова «межбюджетных трансфертов бюджету Фонда пенсионного и социального страхования Российской Федерации» заменить словами «иных межбюджетных трансфертов»;

в пункте 3 слова «на 2023 год в сумме 2 209,0 тыс. рублей» заменить словами «на 2023 год в сумме 13 164,2 тыс. рублей»;

7) в части 1 статьи 27:  
подпункт «б» пункта 1 дополнить абзацами следующего содержания:  
«развитием кадрового потенциала областных государственных учреждений культуры и искусства, находящихся в ведении Иркутской области;

обеспечением несовершеннолетних, не являющихся детьми-инвалидами, и граждан, не являющихся инвалидами, протезами (кроме зубных протезов и эндопротезов) и ортопедической обувью;

обеспечением бесплатным питанием детей-инвалидов, инвалидов, обучающихся в государственных профессиональных образовательных организациях Иркутской области;

обеспечением бесплатным питанием несовершеннолетних обучающихся по очной форме обучения по образовательным программам среднего профессионального образования, основным программам профессионального обучения в государственных профессиональных образовательных организациях Иркутской области, один из родителей

(законных представителей) которых принимает (принимал) участие в специальной военной операции, проводимой с 24 февраля 2022 года;»;

- пункт 2 дополнить подпунктом «Т» следующего содержания: «Т) государственной поддержки юридических лиц, оказывающих информационно-консультационные услуги, направленные на обеспечение создания и (или) развития сельскохозяйственных кооперативов, субъектов малого и среднего предпринимательства в области сельского хозяйства в Иркутской области.»; 8) дополнить статью 27' следующего содержания: «Статья 27'

Определить получателей субсидий, включая гранты в форме субсидий, предоставляемых из областного бюджета в соответствии с пунктами 1 и 7 статьи 78, пунктами 2 и 4 статьи 78' Бюджетного кодекса Российской Федерации, согласно приложению 18' к настоящему Закону.»;

- 9) в статье 28: в абзаце втором цифры «38 408 712,8» заменить цифрами «40 872 490,3»; в абзаце третьем цифры «49 723 992,0» заменить цифрами «55 487 753,9»; в абзаце четвертом цифры «49 076 028,3» заменить цифрами «56 939 790,2»; 10) приложения 4 – 6 изложить в новой редакции (прилагаются); 11) приложения 7, 7' признать утратившими силу; 12) приложения 8 – 13 изложить в новой редакции (прилагаются); 13) в приложении 15: таблицы 1, 2, 4, 13 – 16, 19, 24 – 31, 36, 37, 40, 46, 47, 52 изложить в новой редакции (прилагаются); дополнить таблицами 53 – 57 (прилагаются); 14) таблицы 1, 2, 5, 7 – 10, 12, 13, 15 приложения 16 изложить в новой редакции (прилагаются); 15) дополнить приложением 18' (прилагается); 16) приложения 19 – 21 изложить в новой редакции (прилагаются).

Статья 2

- 1. Настоящий Закон вступает в силу после дня его официального опубликования. 2. Действие пунктов 2, 11 статьи 1 настоящего Закона распространяется на правоотношения, возникшие с 1 апреля 2023 года.

Губернатор Иркутской области И.И. Кобзев

г. Иркутск 5 июля 2023 года 81-ОЗ

Приложение 1 к Закону Иркутской области «О внесении изменений в Закон Иркутской области «Об областном бюджете на 2023 год и на плановый период 2024 и 2025 годов» от 5 июля 2023 года № 81-ОЗ

«Приложение 4 к Закону Иркутской области «Об областном бюджете на 2023 год и на плановый период 2024 и 2025 годов» от 12 декабря 2022 года № 112-ОЗ

ДИФФЕРЕНЦИРОВАННЫЕ НОРМАТИВЫ ОТЧИСЛЕНИЙ В МЕСТНЫЕ БЮДЖЕТЫ ОТ СУММ ПЕНЕЙ, ПОДЛЕЖАЩИХ ЗАЧИСЛЕНИЮ В СООТВЕТСТВИИ С ПОДПУНКТОМ 1 ПУНКТА 11 СТАТЬИ 46 БЮДЖЕТНОГО КОДЕКСА РОССИЙСКОЙ ФЕДЕРАЦИИ В ОБЛАСТНОЙ БЮДЖЕТ, НА 2023 ГОД И НА ПЛАНОВЫЙ ПЕРИОД 2024 И 2025 ГОДОВ (в процентах)

Table with columns: № п/п, Наименования городских округов, муниципальных районов, поселений, Норматив. Rows include various districts like Irkutsk, Bratsk, Ziminskoye, etc.

Table with columns: № п/п, Видимое муниципальное образование, Норматив. Rows list various municipal formations across the region with their respective percentages.

183	Быстринское сельское поселение Слюдянского муниципального района Иркутской области	0,002
184	Портбайкальское сельское поселение Слюдянского муниципального района Иркутской области	0,002
185	Утуликинское сельское поселение Слюдянского муниципального района Иркутской области	0,001
186	Берёзовское сельское поселение Тайшетского муниципального района Иркутской области	0,002
187	Николаевское сельское поселение Тайшетского муниципального района Иркутской области	0,001
188	Половино-Черемховское сельское поселение Тайшетского муниципального района Иркутской области	0,002
189	Старо-Акулышетское сельское поселение Тайшетского муниципального района Иркутской области	0,005
190	Тамтачетское сельское поселение Тайшетского муниципального района Иркутской области	0,001
191	Шелеховское сельское поселение Тайшетского муниципального района Иркутской области	0,002
192	Афанасьевское сельское поселение Тулунского муниципального района Иркутской области	0,001
193	Гадалейское сельское поселение Тулунского муниципального района Иркутской области	0,001
194	Гуранское сельское поселение Тулунского муниципального района Иркутской области	0,002
195	Котикское сельское поселение Тулунского муниципального района Иркутской области	0,002
196	Мугунское сельское поселение Тулунского муниципального района Иркутской области	0,002
197	Умыганское сельское поселение Тулунского муниципального района Иркутской области	0,001
198	Шерагульское сельское поселение Тулунского муниципального района Иркутской области	0,002
199	Большееланское муниципальное образование	0,002
200	Железнодорожное муниципальное образование	0,007
201	Новожилинское сельское поселение Усольского муниципального района Иркутской области	0,005
202	Новомальтинское сельское поселение Усольского муниципального района Иркутской области	0,002
203	Сосновское сельское поселение Усольского муниципального района Иркутской области	0,001
204	Бадарминское муниципальное образование	0,001
205	Невонское сельское поселение Усть-Илимского муниципального района Иркутской области	0,004
206	Тубинское муниципальное образование	0,001
207	Верхнемарковское сельское поселение Усть-Кутского муниципального района Иркутской области	0,004
208	Подымахинское сельское поселение Усть-Кутского муниципального района Иркутской области	0,005
209	Игжейское сельское поселение Усть-Удинского района Иркутской области	0,001
210	Малышевское сельское поселение Усть-Удинского муниципального района Иркутской области	0,004
211	Молькинское сельское поселение Усть-Удинского муниципального района Иркутской области	0,001
212	Новоудинское муниципальное образование	0,002
213	Среднемульское сельское поселение Усть-Удинского района Иркутской области	0,001
214	Усть-Удинское сельское поселение Усть-Удинского муниципального района Иркутской области	0,006
215	Юголокское сельское поселение Усть-Удинского района Иркутской области	0,001
216	Алехинское сельское поселение Черемховского муниципального района Иркутской области	0,002
217	Бельское сельское поселение Черемховского муниципального района Иркутской области	0,001
218	Булайское сельское поселение Черемховского муниципального района Иркутской области	0,002
219	Голуметское сельское поселение Черемховского муниципального района Иркутской области	0,001
220	Лоховское сельское поселение Черемховского муниципального района Иркутской области	0,001
221	Новогромовское сельское поселение Черемховского муниципального района Иркутской области	0,001
222	Онотское сельское поселение Черемховского муниципального района Иркутской области	0,010
223	Парфеновское сельское поселение Черемховского муниципального района Иркутской области	0,010
224	Черемховское сельское поселение Черемховского муниципального района Иркутской области	0,001
225	Веселовское муниципальное образование	0,001
226	Таргизское сельское поселение Чунского муниципального района Иркутской области	0,001
227	Червянское сельское поселение Чунского муниципального района Иркутской области	0,001
228	Баклашинское сельское поселение Шелеховского муниципального района Иркутской области	0,038
229	Большелужское сельское поселение Шелеховского муниципального района Иркутской области	0,008
230	Олинское муниципальное образование Шелеховского района Иркутской области	0,004
231	Шаманское муниципальное образование	0,009
232	Аларское сельское поселение Аларского муниципального района Иркутской области	0,002
233	Александровское сельское поселение Аларского муниципального района Иркутской области	0,001
234	Алтайское сельское поселение Аларского муниципального района Иркутской области	0,001
235	Ангарское сельское поселение Аларского муниципального района Иркутской области	0,002
236	Бахтайское сельское поселение Аларского муниципального района Иркутской области	0,001
237	Забитуйское сельское поселение Аларского муниципального района Иркутской области	0,001
238	Зонское сельское поселение Аларского муниципального района Иркутской области	0,001
239	Иванчиковское сельское поселение Аларского муниципального района Иркутской области	0,001
240	Кутинское сельское поселение Аларского муниципального района Иркутской области	0,003
241	Кутулжинское сельское поселение Аларского муниципального района Иркутской области	0,003
242	Нельхайское сельское поселение Аларского муниципального района Иркутской области	0,001
243	Ныгдинское сельское поселение Аларского муниципального района Иркутской области	0,001
244	Тыргетуйское сельское поселение Аларского муниципального района Иркутской области	0,001
245	Баяндаевское сельское поселение Баяндаевского муниципального района Иркутской области	0,019
246	Муниципальное образование «Васильевск»	0,001
247	Муниципальное образование «Гаханы» Баяндаевского муниципального района Иркутской области	0,002
248	Муниципальное образование «Курумчинский»	0,001
249	Нагальское сельское поселение Баяндаевского муниципального района Иркутской области	0,001
250	Сельское поселение «Ользаны» Баяндаевского муниципального района Иркутской области	0,003
251	Покровское сельское поселение Баяндаевского муниципального района Иркутской области	0,001
252	Муниципальное образование «Хогот»	0,002
253	Александровское сельское поселение Боханского муниципального района Иркутской области	0,001
254	Боханское сельское поселение Боханского муниципального района Иркутской области	0,008
255	Муниципальное образование «Буреть»	0,002
256	Сельское поселение «Казачье» Боханского муниципального района Иркутской области	0,002
257	Каменское сельское поселение Боханского муниципального района Иркутской области	0,006
258	Муниципальное образование «Новая Ида»	0,002
259	Олонское сельское поселение Боханского муниципального района Иркутской области	0,004
260	Тарасинское сельское поселение Боханского муниципального района Иркутской области	0,001
261	Муниципальное образование «Тихоновка» Боханского муниципального района Иркутской области	0,001
262	Укырское сельское поселение Боханского муниципального района Иркутской области	0,001
263	Хохорское сельское поселение Боханского муниципального района Иркутской области	0,001
264	Алтаринское сельское поселение Нукутского муниципального района Иркутской области	0,001
265	Закулейское сельское поселение Нукутского муниципального района Иркутской области	0,002
266	Новоленинское сельское поселение Нукутского муниципального района Иркутской области	0,002
267	Новонукутское сельское поселение Нукутского муниципального района Иркутской области	0,008
268	Нукутское сельское поселение Нукутского муниципального района Иркутской области	0,001
269	Первомайское сельское поселение Нукутского муниципального района Иркутской области	0,001
270	Хаданское сельское поселение Нукутского муниципального района Иркутской области	0,003
271	Харетское сельское поселение Нукутского муниципального района Иркутской области	0,003
272	Шаратское сельское поселение Нукутского муниципального района Иркутской области	0,003
273	Бильчирское сельское поселение Осинского муниципального района Иркутской области	0,005
274	Бурят-Янгутское сельское поселение Осинского муниципального района Иркутской области	0,003
275	Муниципальное образование «Каха-Онгуйское» Осинского района Иркутской области	0,001
276	Муниципальное образование «Майск» Осинского района Иркутской области	0,002
277	Ново-Ленинское сельское поселение Осинского муниципального района Иркутской области	0,001
278	Муниципальное образование «Обуса» Осинского района Иркутской области	0,002
279	Осинское сельское поселение Осинского муниципального района Иркутской области	0,033
280	Сельское поселение «Поселок Приморский» Осинского муниципального района Иркутской области	0,002
281	Муниципальное образование «Русские Янгуты»	0,001
282	Улейское сельское поселение Осинского муниципального района Иркутской области	0,005
283	Муниципальное образование «Усть-Алтан» Осинского района Иркутской области	0,002
284	Алужинское сельское поселение Эхирит-Булагатского муниципального района Иркутской области	0,001
285	Ахинское сельское поселение Эхирит-Булагатского муниципального района Иркутской области	0,001
286	Муниципальное образование «Гаханское»	0,001
287	Муниципальное образование «Захальское»	0,001
288	Капсальское сельское поселение Эхирит-Булагатского муниципального района Иркутской области	0,003
289	Корсуковское сельское поселение Эхирит-Булагатского муниципального района Иркутской области	0,001
290	Олойское сельское поселение Эхирит-Булагатского муниципального района Иркутской области	0,001
291	Муниципальное образование «Усть-Ордынское»	0,014
292	Харазаргайское сельское поселение Эхирит-Булагатского муниципального района Иркутской области	0,001

**ПРОГНОЗИРУЕМЫЕ ДОХОДЫ ОБЛАСТНОГО БЮДЖЕТА НА 2023 ГОД**

(тыс. рублей)

Наименование	Код бюджетной классификации Российской Федерации	Сумма
<b>НАЛОГОВЫЕ И НЕНАЛОГОВЫЕ ДОХОДЫ</b>	000 1 00 00000 00 0000 000	205 639 259,5
<b>НАЛОГИ НА ПРИБЫЛЬ, ДОХОДЫ</b>	000 1 01 00000 00 0000 000	150 352 728,7
Налог на прибыль организаций	000 1 01 01000 00 0000 110	91 421 154,7
Налог на доходы физических лиц	000 1 01 02000 01 0000 110	58 931 574,0
<b>НАЛОГИ НА ТОВАРЫ (РАБОТЫ, УСЛУГИ), РЕАЛИЗУЕМЫЕ НА ТЕРРИТОРИИ РОССИЙСКОЙ ФЕДЕРАЦИИ</b>	000 1 03 00000 00 0000 000	17 191 799,0
Акцизы по подакцизным товарам (продукции), производимым на территории Российской Федерации	000 1 03 02000 01 0000 110	17 191 799,0
<b>НАЛОГИ НА СОВОКУПНЫЙ ДОХОД</b>	000 1 05 00000 00 0000 000	7 710 161,0
Налог, взимаемый в связи с применением упрощенной системы налогообложения	000 1 05 01000 00 0000 110	7 474 629,0
Налог на профессиональный доход	000 1 05 06000 01 0000 110	235 532,0
<b>НАЛОГИ НА ИМУЩЕСТВО</b>	000 1 06 00000 00 0000 000	21 365 191,0
Налог на имущество организаций	000 1 06 02000 02 0000 110	18 412 675,0
Транспортный налог	000 1 06 04000 02 0000 110	2 952 516,0
<b>НАЛОГИ, СБОРЫ И РЕГУЛЯРНЫЕ ПЛАТЕЖИ ЗА ПОЛЬЗОВАНИЕ ПРИРОДНЫМИ РЕСУРСАМИ</b>	000 1 07 00000 00 0000 000	4 410 972,0
Налог на добычу полезных ископаемых	000 1 07 01000 01 0000 110	4 377 919,0
Сборы за пользование объектами животного мира и за пользование объектами водных биологических ресурсов	000 1 07 04000 01 0000 110	33 053,0
<b>ГОСУДАРСТВЕННАЯ ПОШЛИНА</b>	000 1 08 00000 00 0000 000	345 296,5
Государственная пошлина за государственную регистрацию актов гражданского состояния и другие юридически значимые действия, совершаемые органами записи актов гражданского состояния и иными уполномоченными органами (за исключением консульских учреждений Российской Федерации)	000 1 08 05000 01 0000 110	12,8
Государственная пошлина за совершение действий, связанных с приобретением гражданства Российской Федерации или выходом из гражданства Российской Федерации, а также с въездом в Российскую Федерацию или выездом из Российской Федерации	000 1 08 06000 01 0000 110	7 921,0
Государственная пошлина за государственную регистрацию, а также за совершение прочих юридически значимых действий	000 1 08 07000 01 0000 110	337 362,7
<b>ДОХОДЫ ОТ ИСПОЛЬЗОВАНИЯ ИМУЩЕСТВА, НАХОДЯЩЕГОСЯ В ГОСУДАРСТВЕННОЙ И МУНИЦИПАЛЬНОЙ СОБСТВЕННОСТИ</b>	000 1 11 00000 00 0000 000	849 803,3
Доходы в виде прибыли, приходящейся на доли в уставных (складочных) капиталах хозяйственных товариществ и обществ, или дивидендов по акциям, принадлежащим Российской Федерации, субъектам Российской Федерации или муниципальным образованиям	000 1 11 01000 00 0000 120	44 036,0
Доходы от размещения средств бюджетов	000 1 11 02000 00 0000 120	707 467,8
Проценты, полученные от предоставления бюджетных кредитов внутри страны	000 1 11 03000 00 0000 120	3 204,3
Доходы, получаемые в виде арендной либо иной платы за передачу в возмездное пользование государственного и муниципального имущества (за исключением имущества бюджетных и автономных учреждений, а также имущества государственных и муниципальных унитарных предприятий, в том числе казенных)	000 1 11 05000 00 0000 120	93 504,4
Плата по соглашениям об установлении сервитута в отношении земельных участков, находящихся в государственной или муниципальной собственности	000 1 11 05300 00 0000 120	350,0
Плата за публичный сервитут, предусмотренная решением уполномоченного органа об установлении публичного сервитута в отношении земельных участков, находящихся в государственной или муниципальной собственности	000 1 11 05400 00 0000 120	169,3
Платежи от государственных и муниципальных унитарных предприятий	000 1 11 07000 00 0000 120	978,5
Прочие доходы от использования имущества и прав, находящихся в государственной и муниципальной собственности (за исключением имущества бюджетных и автономных учреждений, а также имущества государственных и муниципальных унитарных предприятий, в том числе казенных)	000 1 11 09000 00 0000 120	93,0
<b>ПЛАТЕЖИ ПРИ ПОЛЬЗОВАНИИ ПРИРОДНЫМИ РЕСУРСАМИ</b>	000 1 12 00000 00 0000 000	1 479 601,7
Платежи при пользовании недрами	000 1 12 02000 00 0000 120	216 198,0
Плата за использование лесов	000 1 12 04000 00 0000 120	1 263 403,7
<b>ДОХОДЫ ОТ ОКАЗАНИЯ ПЛАТНЫХ УСЛУГ И КОМПЕНСАЦИИ ЗАТРАТ ГОСУДАРСТВА</b>	000 1 13 00000 00 0000 000	294 009,6
Доходы от оказания платных услуг (работ)	000 1 13 01000 00 0000 130	21 617,5
Доходы от компенсации затрат государства	000 1 13 02000 00 0000 130	272 392,1
<b>ДОХОДЫ ОТ ПРОДАЖИ МАТЕРИАЛЬНЫХ И НЕМАТЕРИАЛЬНЫХ АКТИВОВ</b>	000 1 14 00000 00 0000 000	5 694,5
Доходы от реализации имущества, находящегося в государственной и муниципальной собственности (за исключением движимого имущества бюджетных и автономных учреждений, а также имущества государственных и муниципальных унитарных предприятий, в том числе казенных)	000 1 14 02000 00 0000 000	5 402,7
Доходы от продажи земельных участков, находящихся в государственной и муниципальной собственности	000 1 14 06000 00 0000 430	291,8
<b>АДМИНИСТРАТИВНЫЕ ПЛАТЕЖИ И СБОРЫ</b>	000 1 15 00000 00 0000 000	3 554,5
Платежи, взимаемые государственными и муниципальными органами (организациями) за выполнение определенных функций	000 1 15 02000 00 0000 140	3 482,0
Сборы, вносимые заказчиками документации, подлежащей государственной экологической экспертизе, рассчитанные в соответствии со сметой расходов на проведение государственной экологической экспертизы	000 1 15 07000 01 0000 140	72,5
<b>ШТРАФЫ, САНКЦИИ, ВОЗМЕЩЕНИЕ УЩЕРБА</b>	000 1 16 00000 00 0000 000	1 630 278,7
Административные штрафы, установленные Кодексом Российской Федерации об административных правонарушениях	000 1 16 01000 01 0000 140	803 272,7
Административные штрафы, установленные законами субъектов Российской Федерации об административных правонарушениях	000 1 16 02000 02 0000 140	2 595,8
Штрафы, неустойки, пени, уплаченные в соответствии с законом или договором в случае неисполнения или ненадлежащего исполнения обязательств перед государственным (муниципальным) органом, органом управления государственным внебюджетным фондом, казенным учреждением, Центральным банком Российской Федерации, иной организацией, действующей от имени Российской Федерации	000 1 16 07000 00 0000 140	87 629,9
Платежи в целях возмещения причиненного ущерба (убытков)	000 1 16 10000 00 0000 140	14 597,3
Платежи, уплачиваемые в целях возмещения вреда	000 1 16 11000 01 0000 140	16 000,0
Доходы от сумм пеней, предусмотренных законодательством Российской Федерации от налогов и сборов, подлежащие зачислению в бюджеты субъектов Российской Федерации по нормативу, установленному Бюджетным кодексом Российской Федерации, распределяемые Федеральным казначейством между бюджетами субъектов Российской Федерации в соответствии с федеральным законом о федеральном бюджете	000 1 16 18000 02 0000 140	706 183,0
<b>ПРОЧИЕ НЕНАЛОГОВЫЕ ДОХОДЫ</b>	000 1 17 00000 00 0000 000	169,0
Прочие неналоговые доходы	000 1 17 05000 00 0000 180	169,0
<b>БЕЗВОЗМЕЗДНЫЕ ПОСТУПЛЕНИЯ</b>	000 2 00 00000 00 0000 000	53 085 238,0
<b>БЕЗВОЗМЕЗДНЫЕ ПОСТУПЛЕНИЯ ОТ ДРУГИХ БЮДЖЕТОВ БЮДЖЕТНОЙ СИСТЕМЫ РОССИЙСКОЙ ФЕДЕРАЦИИ</b>	000 2 02 00000 00 0000 000	47 917 919,6
Дотации бюджетам бюджетной системы Российской Федерации	000 2 02 10000 00 0000 150	963 598,8
Дотации бюджетам на поддержку мер по обеспечению сбалансированности бюджетов	000 2 02 15000 00 0000 150	963 598,8
Субсидии бюджетам бюджетной системы Российской Федерации (межбюджетные субсидии)	000 2 02 20000 00 0000 150	34 355 317,0
Субсидии бюджетам субъектов Российской Федерации на выплату региональных социальных доплат к пенсии	000 2 02 25007 02 0000 150	4 330 617,5
Субсидии бюджетам на стимулирование увеличения производства картофеля и овощей	000 2 02 25014 00 0000 150	31 816,7
Субсидии бюджетам на реализацию мероприятий по стимулированию программ развития жилищного строительства субъектов Российской Федерации	000 2 02 25021 00 0000 150	1 577 257,7

Приложение 2  
к Закону Иркутской области «О внесении изменений в Закон Иркутской области «Об областном бюджете на 2023 год и на плановый период 2024 и 2025 годов» от 5 июля 2023 года № 81-ОЗ

«Приложение 5  
к Закону Иркутской области  
«Об областном бюджете на 2023 год и на плановый период 2024 и 2025 годов» от 12 декабря 2022 года № 112-ОЗ

Субсидии бюджетам на мероприятия по переселению граждан из ветхого и аварийного жилья в зоне Байкало-Амурской магистрали	000 2 02 25023 00 0000 150	97 989,7	Субсидии бюджетам субъектов Российской Федерации на финансирование расходов, связанных с оказанием государственной социальной помощи на основании социального контракта отдельным категориям граждан	000 2 02 25404 02 0000 150	1 003 919,6
Субсидии бюджетам на модернизацию и строительство очистных сооружений для очистки загрязненных сточных вод, поступающих в озеро Байкал и другие водные объекты Байкальской природной территории, укрепление берегов озера Байкал, совершенствование и развитие объектов инфраструктуры, необходимых для сохранения уникальной экосистемы озера Байкал	000 2 02 25025 00 0000 150	1 280 465,2	Субсидии бюджетам субъектов Российской Федерации на компенсацию отдельным категориям граждан оплаты взноса на капитальный ремонт общего имущества в многоквартирном доме	000 2 02 25462 02 0000 150	8 530,5
Субсидии бюджетам на поддержку региональных проектов в сфере информационных технологий	000 2 02 25028 00 0000 150	3 268,6	Субсидии бюджетам на поддержку творческой деятельности и укрепление материально-технической базы муниципальных театров в населенных пунктах с численностью населения до 300 тысяч человек	000 2 02 25466 00 0000 150	8 164,4
Субсидии бюджетам субъектов Российской Федерации на подготовку управленческих кадров для организаций народного хозяйства Российской Федерации	000 2 02 25066 02 0000 150	1 351,0	Субсидии бюджетам на обеспечение развития и укрепления материально-технической базы домов культуры в населенных пунктах с числом жителей до 50 тысяч человек	000 2 02 25467 00 0000 150	25 297,8
Субсидии бюджетам на государственную поддержку организаций, входящих в систему спортивной подготовки	000 2 02 25081 00 0000 150	7 709,5	Субсидии бюджетам на создание системы поддержки фермеров и развитие сельской кооперации	000 2 02 25480 00 0000 150	138 705,0
Субсидии бюджетам субъектов Российской Федерации на предоставление жилых помещений детям-сиротам и детям, оставшимся без попечения родителей, лицам из их числа по договорам найма специализированных жилых помещений	000 2 02 25082 02 0000 150	562 537,6	Субсидии бюджетам на реализацию мероприятий по обеспечению жильем молодых семей	000 2 02 25497 00 0000 150	92 647,6
Субсидии бюджетам субъектов Российской Федерации на осуществление ежемесячной денежной выплаты, назначаемой в случае рождения третьего ребенка или последующих детей до достижения ребенком возраста трех лет	000 2 02 25084 02 0000 150	1 747 977,5	Субсидии бюджетам на стимулирование развития приоритетных подотраслей агропромышленного комплекса и развитие малых форм хозяйствования	000 2 02 25502 00 0000 150	269 252,6
Субсидии бюджетам на реализацию мероприятий, предусмотренных региональной программой переселения, включенной в Государственную программу по оказанию содействия добровольному переселению в Российскую Федерацию соотечественников, проживающих за рубежом	000 2 02 25086 00 0000 150	2 017,5	Субсидии бюджетам на поддержку сельскохозяйственного производства по отдельным подотраслям растениеводства и животноводства	000 2 02 25508 00 0000 150	217 069,1
Субсидии бюджетам на обновление материально-технической базы для организации учебно-исследовательской, научно-практической, творческой деятельности, занятий физической культурой и спортом в образовательных организациях	000 2 02 25098 00 0000 150	9 911,6	Субсидии бюджетам на развитие сети учреждений культурно-досугового типа	000 2 02 25513 00 0000 150	40 948,3
Субсидии бюджетам на реализацию региональных проектов «Создание единого цифрового контура в здравоохранении на основе единой государственной информационной системы в сфере здравоохранения (ЕГИСЗ)»	000 2 02 25114 00 0000 150	107 160,3	Субсидии бюджетам на поддержку творческой деятельности и технического оснащение детских и кукольных театров	000 2 02 25517 00 0000 150	13 998,3
Субсидии бюджетам на реализацию программы комплексного развития молодежной политики в регионах Российской Федерации «Регион для молодых»	000 2 02 25116 00 0000 150	110 238,3	Субсидия бюджетам субъектов Российской Федерации на достижение показателей государственной программы Российской Федерации «Реализация государственной национальной политики»	000 2 02 25518 02 0000 150	5 130,9
Субсидии бюджетам на единовременные компенсационные выплаты медицинским работникам (врачам, фельдшерам, а также акушеркам и медицинским сестрам фельдшерских и фельдшерско-акушерских пунктов), прибывшим (переехавшим) на работу в сельские населенные пункты, либо рабочие поселки, либо поселки городского типа, либо города с населением до 50 тысяч человек	000 2 02 25138 00 0000 150	102 562,5	Субсидии бюджетам на поддержку отрасли культуры	000 2 02 25519 00 0000 150	48 731,5
Субсидии бюджетам на оснащение (обновление материально-технической базы) оборудованием, средствами обучения и воспитания общеобразовательных организаций, в том числе осуществляющих образовательную деятельность по адаптированным основным общеобразовательным программам	000 2 02 25172 00 0000 150	167 676,9	Субсидии бюджетам на реализацию мероприятий по созданию в субъектах Российской Федерации новых мест в общеобразовательных организациях	000 2 02 25520 00 0000 150	908 941,2
Субсидии бюджетам на мероприятия по переселению граждан из не предназначенных для проживания строений, созданных в период промышленного освоения Сибири и Дальнего Востока	000 2 02 25178 00 0000 150	145 022,4	Субсидии бюджетам на государственную поддержку малого и среднего предпринимательства, а также физических лиц, применяющих специальный налоговый режим «Налог на профессиональный доход», в субъектах Российской Федерации	000 2 02 25527 00 0000 150	164 658,9
Субсидии бюджетам на проведение мероприятий по обеспечению деятельности советников директора по воспитанию и взаимодействию с детскими общественными объединениями в общеобразовательных организациях	000 2 02 25179 00 0000 150	211 188,4	Субсидии бюджетам субъектов Российской Федерации на обеспечение закупки авиационных работ в целях оказания медицинской помощи	000 2 02 25554 02 0000 150	107 741,9
Субсидии бюджетам на развитие паллиативной медицинской помощи	000 2 02 25201 00 0000 150	65 152,6	Субсидии бюджетам на реализацию программ формирования современной городской среды	000 2 02 25555 00 0000 150	871 986,4
Субсидии бюджетам на реализацию мероприятий по предупреждению и борьбе с социально значимыми инфекционными заболеваниями	000 2 02 25202 00 0000 150	85 224,4	Субсидии бюджетам на обеспечение комплексного развития сельских территорий	000 2 02 25576 00 0000 150	88 855,7
Субсидии бюджетам на обновление материально-технической базы образовательных организаций для внедрения цифровой образовательной среды и развития цифровых навыков обучающихся	000 2 02 25213 00 0000 150	145 340,3	Субсидии бюджетам на реконструкцию и капитальный ремонт региональных и муниципальных театров	000 2 02 25580 00 0000 150	40 591,4
Субсидии бюджетам на оснащение объектов спортивной инфраструктуры спортивно-технологическим оборудованием	000 2 02 25228 00 0000 150	17 150,6	Субсидии бюджетам на оснащение региональных и муниципальных театров	000 2 02 25584 00 0000 150	22 091,2
Субсидии бюджетам на приобретение спортивного оборудования и инвентаря для проведения организаций дополнительного образования со специальным наименованием «спортивная школа», использующих в своем наименовании слово «олимпийский» или образованные на его основе слова или словосочетания, в нормативное состояние	000 2 02 25229 00 0000 150	12 380,0	Субсидии бюджетам субъектов Российской Федерации на обеспечение профилактики развития сердечно-сосудистых заболеваний и сердечно-сосудистых осложнений у пациентов высокого риска, находящихся на диспансерном наблюдении	000 2 02 25586 02 0000 150	139 661,5
Субсидии бюджетам на создание дополнительных мест для детей в возрасте от 1,5 до 3 лет в образовательных организациях, осуществляющих образовательную деятельность по образовательным программам дошкольного образования	000 2 02 25232 00 0000 150	157 762,3	Субсидии бюджетам на техническое оснащение региональных и муниципальных музеев	000 2 02 25590 00 0000 150	25 125,0
Субсидии бюджетам на модернизацию инфраструктуры общего образования в отдельных субъектах Российской Федерации	000 2 02 25239 00 0000 150	180 485,1	Субсидии бюджетам в целях финансирования расходных обязательств субъектов Российской Федерации, возникающих при реализации региональных программ развития промышленности	000 2 02 25591 00 0000 150	53 370,8
Субсидии бюджетам на строительство и реконструкцию (модернизацию) объектов питьевого водоснабжения	000 2 02 25243 00 0000 150	1 848 459,5	Субсидии бюджетам на реконструкцию и капитальный ремонт региональных и муниципальных музеев	000 2 02 25597 00 0000 150	27 203,9
Субсидии бюджетам на государственную поддержку аккредитации ветеринарных лабораторий в национальной системе аккредитации	000 2 02 25251 00 0000 150	812,3	Субсидии бюджетам на проведение гидромелиоративных, культуртехнических, агролесомелиоративных и фитомелиоративных мероприятий, а также мероприятий в области известкования кислых почв на пашне	000 2 02 25598 00 0000 150	12 069,3
Субсидии бюджетам на обеспечение реализации мероприятий по осуществлению единовременных компенсационных выплат учителям, прибывшим (переехавшим) на работу в сельские населенные пункты, либо рабочие поселки, либо поселки городского типа, либо города с населением до 50 тысяч человек	000 2 02 25256 00 0000 150	56 250,0	Субсидии бюджетам на подготовку проектов межевания земельных участков и на проведение кадастровых работ	000 2 02 25599 00 0000 150	662,0
Субсидии бюджетам субъектов Российской Федерации на государственную поддержку стимулирования увеличения производства мясных культур	000 2 02 25259 02 0000 150	74 342,4	Субсидии бюджетам на реализацию мероприятий по модернизации школьных систем образования	000 2 02 25750 00 0000 150	1 107 945,4
Субсидии бюджетам на софинансирование расходных обязательств субъектов Российской Федерации, связанных с реализацией федеральной целевой программы «Увековечение памяти погибших при защите Отечества на 2019 - 2024 годы»	000 2 02 25299 00 0000 150	2 951,9	Субсидии бюджетам на оснащение (дооснащение и (или) переоснащение) медицинскими изделиями медицинских организаций, имеющих в своей структуре подразделения, оказывающие медицинскую помощь по медицинской реабилитации	000 2 02 25752 00 0000 150	71 166,7
Субсидии бюджетам субъектов Российской Федерации на осуществление ежемесячных выплат на детей в возрасте от трех до семи лет включительно	000 2 02 25302 02 0000 150	3 439 265,4	Субсидии бюджетам на софинансирование создания и (или) модернизации инфраструктуры в сфере культуры региональной (муниципальной) собственности	000 2 02 27110 00 0000 150	46 648,7
Субсидии бюджетам на организацию бесплатного горячего питания обучающихся, получающих начальное общее образование в государственных и муниципальных образовательных организациях	000 2 02 25304 00 0000 150	1 421 721,0	Субсидии бюджетам на софинансирование капитальных вложений в объекты государственной (муниципальной) собственности в рамках финансового обеспечения программ, направленных на обеспечение безопасных и комфортных условий предоставления социальных услуг в сфере социального обслуживания	000 2 02 27121 00 0000 150	123 831,9
Субсидии бюджетам на создание новых мест в общеобразовательных организациях в связи с ростом числа обучающихся, вызванным демографическим фактором	000 2 02 25305 00 0000 150	1 039 293,8	Субсидии бюджетам на софинансирование капитальных вложений в объекты государственной (муниципальной) собственности в рамках создания и модернизации объектов спортивной инфраструктуры региональной собственности (муниципальной собственности) для занятий физической культурой и спортом	000 2 02 27139 00 0000 150	130 101,5
Субсидии бюджетам на создание и внедрение программы поддержки и продвижения событийных мероприятий	000 2 02 25330 00 0000 150	37 047,7	Субсидии бюджетам на софинансирование капитальных вложений в объекты государственной (муниципальной) собственности в рамках государственной поддержки инвестиционных проектов путем финансирования строительства (реконструкции) объектов обеспечивающей инфраструктуры с длительным сроком окупаемости	000 2 02 27336 00 0000 150	80 191,1
Субсидии бюджетам на поддержку региональных программ по проектированию туристского кода центра города	000 2 02 25333 00 0000 150	200 374,9	Субсидии бюджетам на софинансирование капитальных вложений в объекты государственной (муниципальной) собственности в рамках обеспечения комплексного развития сельских территорий	000 2 02 27576 00 0000 150	986 369,8
Субсидии бюджетам на поддержку субъектов Российской Федерации для создания инженерной и транспортной инфраструктуры в целях развития туристских кластеров	000 2 02 25338 00 0000 150	2 000 944,6	Субсидии бюджетам за счет средств резервного фонда Правительства Российской Федерации	000 2 02 29001 00 0000 150	251 745,0
Субсидии бюджетам на развитие сельского туризма	000 2 02 25341 00 0000 150	15 000,0	Субвенции бюджетам бюджетной системы Российской Федерации	000 2 02 30000 00 0000 150	5 779 810,0
Субсидии бюджетам на создание школ креативных индустрий	000 2 02 25353 00 0000 150	88 247,7	Субвенции бюджетам на осуществление первичного воинского учета органами местного самоуправления поселений, муниципальных и городских округов	000 2 02 35118 00 0000 150	110 902,6
Субсидии бюджетам на реализацию региональных проектов модернизации первичного звена здравоохранения	000 2 02 25365 00 0000 150	1 956 450,7	Субвенции бюджетам на осуществление полномочий по составлению (изменению) списков кандидатов в присяжные заседатели федеральных судов общей юрисдикции в Российской Федерации	000 2 02 35120 00 0000 150	112,1
Субсидии бюджетам на развитие транспортной инфраструктуры на сельских территориях	000 2 02 25372 00 0000 150	255 162,8	Субвенции бюджетам субъектов Российской Федерации на осуществление отдельных полномочий в области водных отношений	000 2 02 35128 02 0000 150	48 720,6
Субсидии бюджетам в целях софинансирования расходных обязательств субъектов Российской Федерации, возникающих при реализации мероприятий по проведению массового обследования новорожденных на врожденные и (или) наследственные заболевания (расширенный неонатальный скрининг)	000 2 02 25385 00 0000 150	46 673,2	Субвенции бюджетам субъектов Российской Федерации на осуществление отдельных полномочий в области лесных отношений	000 2 02 35129 02 0000 150	1 258 670,7
Субсидии бюджетам на приведение в нормативное состояние автомобильных дорог и искусственных дорожных сооружений	000 2 02 25394 00 0000 150	3 415 629,2	Субвенции бюджетам на осуществление полномочий по обеспечению жильем отдельных категорий граждан, установленных Федеральным законом от 12 января 1995 года № 5-ФЗ «О ветеранах», в соответствии с Указом Президента Российской Федерации от 7 мая 2008 года № 714 «Об обеспечении жильем ветеранов Великой Отечественной войны 1941 - 1945 годов»	000 2 02 35134 00 0000 150	5 045,6
Субсидии бюджетам субъектов Российской Федерации в целях софинансирования расходов, возникающих при оказании гражданам Российской Федерации высокотехнологической медицинской помощи, не включенной в базовую программу обязательного медицинского страхования	000 2 02 25402 02 0000 150	163 070,8	Субвенции бюджетам на осуществление полномочий по обеспечению жильем отдельных категорий граждан, установленных Федеральным законом от 12 января 1995 года № 5-ФЗ «О ветеранах»	000 2 02 35135 00 0000 150	4 309,3
			Субвенции бюджетам на осуществление полномочий по обеспечению жильем отдельных категорий граждан, установленных Федеральным законом от 24 ноября 1995 года № 181-ФЗ «О социальной защите инвалидов в Российской Федерации»	000 2 02 35176 00 0000 150	45 586,4
			Субвенции бюджетам на осуществление переданного полномочия Российской Федерации по осуществлению ежегодной денежной выплаты лицам, награжденным нагрудным знаком «Почетный донор России»	000 2 02 35220 00 0000 150	139 715,4
			Субвенции бюджетам на выплату государственного единовременного пособия и ежемесячной денежной компенсации гражданам при возникновении поствакцинальных осложнений в соответствии с Федеральным законом от 17 сентября 1998 года № 157-ФЗ «Об иммунопрофилактике инфекционных болезней»	000 2 02 35240 00 0000 150	86,4

Субвенции бюджетам на оплату жилищно-коммунальных услуг отдельным категориям граждан	000 2 02 35250 00 0000 150	1 180 468,9
Субвенции бюджетам субъектов Российской Федерации на реализацию полномочий Российской Федерации по осуществлению социальных выплат безработным гражданам в соответствии с Законом Российской Федерации от 19 апреля 1991 года № 1032-1 «О занятости населения в Российской Федерации»	000 2 02 35290 02 0000 150	929 508,6
Субвенции бюджетам на осуществление мер пожарной безопасности и тушение лесных пожаров	000 2 02 35345 00 0000 150	807 355,0
Субвенции бюджетам на увеличение площади лесовосстановления	000 2 02 35429 00 0000 150	43 209,0
Субвенции бюджетам на формирование запаса лесных семян для лесовосстановления	000 2 02 35431 00 0000 150	59,8
Субвенции бюджетам на оснащение специализированных учреждений органов государственной власти субъектов Российской Федерации лесопожарной техникой и оборудованием для проведения комплекса мероприятий по охране лесов от пожаров	000 2 02 35432 00 0000 150	64 637,7
Субвенции бюджетам на оказание отдельным категориям граждан социальной услуги по обеспечению лекарственными препаратами для медицинского применения по рецептам на лекарственные препараты, медицинскими изделиями по рецептам на медицинские изделия, а также специализированными продуктами лечебного питания для детей-инвалидов	000 2 02 35460 00 0000 150	870 232,9
Единая субвенция бюджетам субъектов Российской Федерации и бюджету г. Байконура	000 2 02 35900 02 0000 150	271 189,0
Иные межбюджетные трансферты	000 2 02 40000 00 0000 150	6 819 193,8
Межбюджетный трансферт, передаваемый бюджетам в целях финансирования расходных обязательств Иркутской области по реализации мероприятий, направленных на выполнение Программы по восстановлению жилья, объектов связи, социальной, коммунальной, энергетической и транспортной инфраструктур, гидротехнических сооружений, административных зданий, поврежденных или утраченных в результате наводнения на территории Иркутской области	000 2 02 45079 00 0000 150	233 167,2
Межбюджетные трансферты, передаваемые бюджетам на снижение совокупного объема выбросов загрязняющих веществ в атмосферный воздух	000 2 02 45108 00 0000 150	1 017 120,0
Межбюджетные трансферты, передаваемые бюджетам субъектов Российской Федерации на обеспечение деятельности депутатов Государственной Думы и их помощников в избирательных округах	000 2 02 45141 02 0000 150	35 238,1
Межбюджетные трансферты, передаваемые бюджетам субъектов Российской Федерации на обеспечение деятельности сенаторов Российской Федерации и их помощников в субъектах Российской Федерации	000 2 02 45142 02 0000 150	9 490,6
Межбюджетные трансферты, передаваемые бюджетам на реализацию отдельных полномочий в области лекарственного обеспечения	000 2 02 45161 00 0000 150	258 594,5
Межбюджетные трансферты, передаваемые бюджетам субъектов Российской Федерации на переоснащение медицинских организаций, оказывающих медицинскую помощь больным с онкологическими заболеваниями	000 2 02 45190 02 0000 150	83 443,7
Межбюджетные трансферты, передаваемые бюджетам на оснащение оборудованием региональных сосудистых центров и первичных сосудистых отделений	000 2 02 45192 00 0000 150	116 733,8
Межбюджетные трансферты, передаваемые бюджетам субъектов Российской Федерации на социальную поддержку Героев Социалистического Труда, Героев Труда Российской Федерации и полных кавалеров ордена Трудовой Славы	000 2 02 45198 02 0000 150	35,7
Межбюджетные трансферты, передаваемые бюджетам на финансовое обеспечение расходов на организационные мероприятия, связанные с обеспечением лиц лекарственными препаратами, предназначенными для лечения больных гемофилией, муковисцидозом, гипофизарным нанизмом, болезнью Гоше, злокачественными новообразованиями лимфоидной, кроветворной и родственных им тканей, рассеянным склерозом, гемолитико-уремическим синдромом, юношеским артритом с системным началом, мукополисахаридозом I, II и VI типов, апластической анемией неуточненной, наследственным дефицитом факторов II (фибриногена), VII (лабильного), X (Стюарта-Прауэра), а также после трансплантации органов и (или) тканей	000 2 02 45216 00 0000 150	6 438,8
Межбюджетные трансферты, передаваемые бюджетам субъектов Российской Федерации на социальную поддержку Героев Советского Союза, Героев Российской Федерации и полных кавалеров ордена Славы	000 2 02 45252 02 0000 150	199,9
Межбюджетные трансферты, передаваемые бюджетам в целях достижения результатов национального проекта «Производительность труда»	000 2 02 45289 00 0000 150	47 097,0
Межбюджетные трансферты, передаваемые бюджетам субъектов Российской Федерации на организацию профессионального обучения и дополнительного профессионального образования работников промышленных предприятий	000 2 02 45292 02 0000 150	12 740,6
Межбюджетные трансферты, передаваемые бюджетам субъектов Российской Федерации на реализацию дополнительных мероприятий, направленных на снижение напряженности на рынке труда субъектов Российской Федерации, по организации временного трудоустройства	000 2 02 45298 02 0000 150	84 455,2
Межбюджетные трансферты, передаваемые бюджетам субъектов Российской Федерации на реализацию дополнительных мероприятий, направленных на снижение напряженности на рынке труда субъектов Российской Федерации, по организации общественных работ	000 2 02 45300 02 0000 150	52 109,7
Межбюджетные трансферты, передаваемые бюджетам на ежемесячное денежное вознаграждение за классное руководство педагогическим работникам государственных и муниципальных образовательных организаций, реализующих образовательные программы начального общего образования, образовательные программы основного общего образования, образовательные программы среднего общего образования	000 2 02 45303 00 0000 150	2 101 731,1
Межбюджетные трансферты, передаваемые бюджетам на создание (восстановление) зданий общеобразовательных организаций, поврежденных или утраченных в результате наводнения на территории Иркутской области	000 2 02 45356 00 0000 150	298 919,4
Межбюджетные трансферты, передаваемые бюджетам на ежемесячное денежное вознаграждение за классное руководство (кураторство) педагогическим работникам государственных образовательных организаций субъектов Российской Федерации и г. Байконура, муниципальных образовательных организаций, реализующих образовательные программы среднего профессионального образования, в том числе программы профессионального обучения для лиц с ограниченными возможностями здоровья	000 2 02 45363 00 0000 150	213 598,5
Межбюджетные трансферты, передаваемые бюджетам субъектов Российской Федерации в целях финансирования расходных обязательств субъектов Российской Федерации по финансовому обеспечению (возмещению) производителям зерновых культур части затрат на производство и реализацию зерновых культур	000 2 02 45368 02 0000 150	55 440,1
Межбюджетные трансферты, передаваемые бюджетам на развитие инфраструктуры дорожного хозяйства	000 2 02 45389 00 0000 150	104 979,6
Межбюджетные трансферты, передаваемые бюджетам в целях финансового обеспечения расходов по оплате проезда донора костного мозга и (или) гемопоэтических стволовых клеток к месту изъятия костного мозга и (или) гемопоэтических стволовых клеток и обратно	000 2 02 45403 00 0000 150	352,9
Межбюджетные трансферты, передаваемые бюджетам на внедрение интеллектуальных транспортных систем, предусматривающих автоматизацию процессов управления дорожным движением в городских агломерациях, включающих города с населением свыше 300 тысяч человек	000 2 02 45418 00 0000 150	85 624,1
Межбюджетные трансферты, передаваемые бюджетам на создание комфортной городской среды в малых городах и исторических поселениях - победителей Всероссийского конкурса лучших проектов создания комфортной городской среды	000 2 02 45424 00 0000 150	510 000,0
Межбюджетные трансферты, передаваемые бюджетам на создание виртуальных концертных залов	000 2 02 45453 00 0000 150	2 000,0
Межбюджетные трансферты, передаваемые бюджетам на создание модельных муниципальных библиотек	000 2 02 45454 00 0000 150	35 000,0

Межбюджетные трансферты, передаваемые бюджетам на проведение вакцинации против пневмококковой инфекции граждан старше трудоспособного возраста из групп риска, проживающих в организациях социального обслуживания	000 2 02 45468 00 0000 150	185,3
Межбюджетные трансферты, передаваемые бюджетам на осуществление медицинской деятельности, связанной с донорством органов человека в целях трансплантации (пересадки)	000 2 02 45476 00 0000 150	1 348,6
Межбюджетные трансферты, передаваемые бюджетам на реализацию мероприятий по восстановлению автомобильных дорог регионального или межмуниципального и местного значения при ликвидации последствий чрезвычайных ситуаций	000 2 02 45479 00 0000 150	305 606,8
Межбюджетные трансферты, передаваемые бюджетам на финансирование дорожной деятельности в отношении автомобильных дорог общего пользования регионального или межмуниципального, местного значения	000 2 02 45784 00 0000 150	1 147 542,6
БЕЗВОЗМЕЗДНЫЕ ПОСТУПЛЕНИЯ ОТ ГОСУДАРСТВЕННЫХ (МУНИЦИПАЛЬНЫХ) ОРГАНИЗАЦИЙ	000 2 03 00000 00 0000 000	4 769 675,8
Безвозмездные поступления от государственных (муниципальных) организаций в бюджеты субъектов Российской Федерации	000 2 03 02000 02 0000 150	4 769 675,8
Безвозмездные поступления в бюджеты субъектов Российской Федерации от публично-правовой компании «Фонд развития территорий» на обеспечение мероприятий по переселению граждан из аварийного жилищного фонда, в том числе переселению граждан из аварийного жилищного фонда с учетом необходимости развития малозэтажного жилищного строительства	000 2 03 02040 02 0000 150	4 717 217,8
Прочие безвозмездные поступления от государственных (муниципальных) организаций в бюджеты субъектов Российской Федерации	000 2 03 02099 02 0000 150	52 458,0
БЕЗВОЗМЕЗДНЫЕ ПОСТУПЛЕНИЯ ОТ НЕГОСУДАРСТВЕННЫХ ОРГАНИЗАЦИЙ	000 2 04 00000 00 0000 000	19 830,9
Безвозмездные поступления от негосударственных организаций в бюджеты субъектов Российской Федерации	000 2 04 02000 02 0000 150	19 830,9
Предоставление негосударственными организациями грантов для получателей средств бюджетов субъектов Российской Федерации	000 2 04 02010 02 0000 150	19 600,9
Поступления от денежных пожертвований, предоставляемых негосударственными организациями получателям средств бюджетов субъектов Российской Федерации	000 2 04 02020 02 0000 150	230,0
ПРОЧИЕ БЕЗВОЗМЕЗДНЫЕ ПОСТУПЛЕНИЯ	000 2 07 00000 00 0000 000	7 407,4
Прочие безвозмездные поступления в бюджеты субъектов Российской Федерации	000 2 07 02000 02 0000 150	7 407,4
Поступления от денежных пожертвований, предоставляемых физическими лицами получателям средств бюджетов субъектов Российской Федерации	000 2 07 02020 02 0000 150	1 140,9
Прочие безвозмездные поступления в бюджеты субъектов Российской Федерации	000 2 07 02030 02 0000 150	6 266,5
ДОХОДЫ БЮДЖЕТОВ БЮДЖЕТНОЙ СИСТЕМЫ РОССИЙСКОЙ ФЕДЕРАЦИИ ОТ ВОЗВРАТА ОСТАТКОВ СУБСИДИЙ, СУБВЕНЦИЙ И ИНЫХ МЕЖБЮДЖЕТНЫХ ТРАНСФЕРТОВ, ИМЕЮЩИХ ЦЕЛЕВОЕ НАЗНАЧЕНИЕ, ПРОШЛЫХ ЛЕТ	000 2 18 00000 00 0000 000	541 526,9
Доходы бюджетов бюджетной системы Российской Федерации от возврата бюджетами бюджетной системы Российской Федерации остатков субсидий, субвенций и иных межбюджетных трансфертов, имеющих целевое назначение, прошлых лет, а также от возврата организациями остатков субсидий прошлых лет	000 2 18 00000 00 0000 150	541 526,9
Доходы бюджетов субъектов Российской Федерации от возврата бюджетами бюджетной системы Российской Федерации остатков субсидий, субвенций и иных межбюджетных трансфертов, имеющих целевое назначение, прошлых лет, а также от возврата организациями остатков субсидий прошлых лет	000 2 18 00000 02 0000 150	541 526,9
ВОЗВРАТ ОСТАТКОВ СУБСИДИЙ, СУБВЕНЦИЙ И ИНЫХ МЕЖБЮДЖЕТНЫХ ТРАНСФЕРТОВ, ИМЕЮЩИХ ЦЕЛЕВОЕ НАЗНАЧЕНИЕ, ПРОШЛЫХ ЛЕТ	000 2 19 00000 00 0000 000	-171 122,6
Возврат остатков субсидий, субвенций и иных межбюджетных трансфертов, имеющих целевое назначение, прошлых лет из бюджетов субъектов Российской Федерации	000 2 19 00000 02 0000 150	-171 122,6
<b>ИТОГО ДОХОДОВ</b>		<b>258 724 497,5</b>

Приложение 3 к Закону Иркутской области «О внесении изменений в Закон Иркутской области «Об областном бюджете на 2023 год и на плановый период 2024 и 2025 годов» от 5 июля 2023 года № 81-ОЗ

«Приложение 6 к Закону Иркутской области «Об областном бюджете на 2023 год и на плановый период 2024 и 2025 годов» от 12 декабря 2022 года № 112-ОЗ

**ПРОГНОЗИРУЕМЫЕ ДОХОДЫ ОБЛАСТНОГО БЮДЖЕТА НА ПЛАНОВЫЙ ПЕРИОД 2024 И 2025 ГОДОВ**

Наименование	Код бюджетной классификации Российской Федерации	Сумма	
		2024 год	2025 год
<b>НАЛОГОВЫЕ И НЕНАЛОГОВЫЕ ДОХОДЫ</b>	000 1 00 00000 00 0000 000	204 539 262,8	211 668 143,1
<b>НАЛОГИ НА ПРИБЫЛЬ, ДОХОДЫ</b>	000 1 01 00000 00 0000 000	147 865 394,4	151 797 184,1
Налог на прибыль организаций	000 1 01 01000 00 0000 110	91 436 915,6	91 561 027,3
Налог на доходы физических лиц	000 1 01 02000 01 0000 110	56 428 478,8	60 236 156,8
<b>НАЛОГИ НА ТОВАРЫ (РАБОТЫ, УСЛУГИ), РЕАЛИЗУЕМЫЕ НА ТЕРРИТОРИИ РОССИЙСКОЙ ФЕДЕРАЦИИ</b>	000 1 03 00000 00 0000 000	18 501 552,8	20 131 201,5
Акцизы по подакцизным товарам (продукции), производимым на территории Российской Федерации	000 1 03 02000 01 0000 110	18 501 552,8	20 131 201,5
<b>НАЛОГИ НА СОВОКУПНЫЙ ДОХОД</b>	000 1 05 00000 00 0000 000	7 935 000,8	8 252 400,9
Налог, взимаемый в связи с применением упрощенной системы налогообложения	000 1 05 01000 00 0000 110	7 731 249,8	8 040 499,9
Налог на профессиональный доход	000 1 05 06000 01 0000 110	203 751,0	211 901,0
<b>НАЛОГИ НА ИМУЩЕСТВО</b>	000 1 06 00000 00 0000 000	20 871 282,0	22 039 425,0
Налог на имущество организаций	000 1 06 02000 02 0000 110	17 857 662,0	18 904 459,0
Транспортный налог	000 1 06 04000 02 0000 110	3 013 620,0	3 134 966,0
<b>НАЛОГИ, СБОРЫ И РЕГУЛЯРНЫЕ ПЛАТЕЖИ ЗА ПОЛЬЗОВАНИЕ ПРИРОДНЫМИ РЕСУРСАМИ</b>	000 1 07 00000 00 0000 000	4 222 344,0	4 350 364,0
Налог на добычу полезных ископаемых	000 1 07 01000 01 0000 110	4 187 321,0	4 312 904,0
Сборы за пользование объектами животного мира и за пользование объектами водных биологических ресурсов	000 1 07 04000 01 0000 110	35 023,0	37 460,0
<b>ГОСУДАРСТВЕННАЯ ПОШЛИНА</b>	000 1 08 00000 00 0000 000	306 120,9	306 068,8
Государственная пошлина за совершение действий, связанных с приобретением гражданства Российской Федерации или выходом из гражданства Российской Федерации, а также с въездом в Российскую Федерацию или выездом из Российской Федерации	000 1 08 06000 01 0000 110	4 000,0	4 000,0
Государственная пошлина за государственную регистрацию, а также за совершение прочих юридически значимых действий	000 1 08 07000 01 0000 110	302 120,9	302 068,8
<b>ДОХОДЫ ОТ ИСПОЛЬЗОВАНИЯ ИМУЩЕСТВА, НАХОДЯЩЕГОСЯ В ГОСУДАРСТВЕННОЙ И МУНИЦИПАЛЬНОЙ СОБСТВЕННОСТИ</b>	000 1 11 00000 00 0000 000	849 852,9	803 880,7
Доходы в виде прибыли, приходящейся на доли в уставных (складочных) капиталах хозяйственных товариществ и обществ, или дивидендов по акциям, принадлежащим Российской Федерации, субъектам Российской Федерации или муниципальным образованиям	000 1 11 01000 00 0000 120	45 910,0	0,0
Доходы от размещения средств бюджетов	000 1 11 02000 00 0000 120	707 467,8	707 467,8
Проценты, полученные от предоставления бюджетных кредитов внутри страны	000 1 11 03000 00 0000 120	3 727,4	3 516,2

Доходы, получаемые в виде арендной либо иной платы за передачу в возмездное пользование государственного и муниципального имущества (за исключением имущества бюджетных и автономных учреждений, а также имущества государственных и муниципальных унитарных предприятий, в том числе казенных)	000 1 11 05000 00 0000 120	91 414,4	91 414,4	Субсидии бюджетам на единовременные компенсационные выплаты медицинским работникам (врачам, фельдшерам, а также акушеркам и медицинским сестрам фельдшерских и фельдшерско-акушерских пунктов), прибывшим (переехавшим) на работу в сельские населенные пункты, либо рабочие поселки, либо поселки городского типа, либо города с населением до 50 тысяч человек	000 2 02 25138 00 0000 150	144 375,0	140 525,0
Плата по соглашениям об установлении сервитута в отношении земельных участков, находящихся в государственной или муниципальной собственности	000 1 11 05300 00 0000 120	490,0	500,0	Субсидии бюджетам на оснащение (обновление материально-технической базы) оборудованием, средствами обучения и воспитания общеобразовательных организаций, в том числе осуществляющих образовательную деятельность по адаптированным основным общеобразовательным программам	000 2 02 25172 00 0000 150	289 815,6	0,0
Плата за публичный сервитут, предусмотренная решением уполномоченного органа об установлении публичного сервитута в отношении земельных участков, находящихся в государственной или муниципальной собственности	000 1 11 05400 00 0000 120	12,0	12,0	Субсидии бюджетам на проведение мероприятий по обеспечению деятельности советников директора по воспитанию и взаимодействию с детскими общественными объединениями в общеобразовательных организациях	000 2 02 25179 00 0000 150	208 185,7	208 185,7
Платежи от государственных и муниципальных унитарных предприятий	000 1 11 07000 00 0000 120	738,3	877,3	Субсидии бюджетам субъектов Российской Федерации на переоснащение медицинских организаций, оказывающих медицинскую помощь больным с онкологическими заболеваниями	000 2 02 25190 02 0000 150	82 206,0	0,0
Прочие доходы от использования имущества и прав, находящихся в государственной или муниципальной собственности (за исключением имущества бюджетных и автономных учреждений, а также имущества государственных и муниципальных унитарных предприятий, в том числе казенных)	000 1 11 09000 00 0000 120	93,0	93,0	Субсидии бюджетам на оснащение оборудованием региональных сосудистых центров и первичных сосудистых отделений	000 2 02 25192 00 0000 150	266 403,2	0,0
ПЛАТЕЖИ ПРИ ПОЛЬЗОВАНИИ ПРИРОДНЫМИ РЕСУРСАМИ	000 1 12 00000 00 0000 000	2 037 017,9	2 038 537,3	Субсидии бюджетам на развитие паллиативной медицинской помощи	000 2 02 25201 00 0000 150	65 152,6	63 551,4
Платежи при пользовании недрами	000 1 12 02000 00 0000 120	174 278,0	174 278,0	Субсидии бюджетам на реализацию мероприятий по предупреждению и борьбе с социально значимыми инфекционными заболеваниями	000 2 02 25202 00 0000 150	85 224,4	83 833,1
Плата за использование лесов	000 1 12 04000 00 0000 120	1 862 739,9	1 864 259,3	Субсидии бюджетам на обновление материально-технической базы образовательных организаций для внедрения цифровой образовательной среды и развития цифровых навыков обучающихся	000 2 02 25213 00 0000 150	197 125,8	0,0
ДОХОДЫ ОТ ОКАЗАНИЯ ПЛАТНЫХ УСЛУГ И КОМПЕНСАЦИИ ЗАТРАТ ГОСУДАРСТВА	000 1 13 00000 00 0000 000	318 063,8	317 552,9	Субсидии бюджетам на приобретение спортивного оборудования и инвентаря для приведения организаций дополнительного образования со специальным наименованием «спортивная школа», использующих в своем наименовании слово «олимпийский» или образованные на его основе слова или словосочетания, в нормативное состояние	000 2 02 25229 00 0000 150	12 856,1	0,0
Доходы от оказания платных услуг (работ)	000 1 13 01000 00 0000 130	18 015,3	17 977,4	Субсидии бюджетам на строительство и реконструкцию (модернизацию) объектов питьевого водоснабжения	000 2 02 25230 00 0000 150	4 738,6	0,0
Доходы от компенсации затрат государства	000 1 13 02000 00 0000 130	300 048,5	299 575,5	Субсидии бюджетам на создание дополнительных мест для детей в возрасте от 1,5 до 3 лет любой направленности в организациях, осуществляющих образовательную деятельность (за исключением государственных, муниципальных), и у индивидуальных предпринимателей, осуществляющих образовательную деятельность по образовательным программам дошкольного образования, в том числе адаптированным, и присмотр и уход за детьми	000 2 02 25253 00 0000 150	4 738,6	0,0
ДОХОДЫ ОТ ПРОДАЖИ МАТЕРИАЛЬНЫХ И НЕМАТЕРИАЛЬНЫХ АКТИВОВ	000 1 14 00000 00 0000 000	5 295,7	5 295,7	Субсидии бюджетам на обеспечение реализации мероприятий по осуществлению единовременных компенсационных выплат учителям, прибывшим (переехавшим) на работу в сельские населенные пункты, либо рабочие поселки, либо поселки городского типа, либо города с населением до 50 тысяч человек	000 2 02 25256 00 0000 150	42 000,0	0,0
Доходы от реализации имущества, находящегося в государственной или муниципальной собственности (за исключением движимого имущества бюджетных и автономных учреждений, а также имущества государственных и муниципальных унитарных предприятий, в том числе казенных)	000 1 14 02000 00 0000 000	5 225,7	5 225,7	Субсидии бюджетам субъектов Российской Федерации на государственную поддержку стимулирования увеличения производства масличных культур	000 2 02 25259 02 0000 150	68 848,6	0,0
Доходы от продажи земельных участков, находящихся в государственной или муниципальной собственности	000 1 14 06000 00 0000 430	70,0	70,0	Субсидии бюджетам в целях достижения результатов национального проекта «Производительность труда»	000 2 02 25289 00 0000 150	59 658,3	0,0
АДМИНИСТРАТИВНЫЕ ПЛАТЕЖИ И СБОРЫ	000 1 15 00000 00 0000 000	3 954,5	3 954,5	Субсидии бюджетам на софинансирование расходных обязательств субъектов Российской Федерации, связанных с реализацией федеральной целевой программы «Увековечение памяти погибших при защите Отечества на 2019 - 2024 годы»	000 2 02 25299 00 0000 150	2 901,6	0,0
Платежи, взимаемые государственными и муниципальными органами (организациями) за выполнение определенных функций	000 1 15 02000 00 0000 140	3 882,0	3 882,0	Субсидии бюджетам на организацию бесплатного горячего питания обучающихся, получающих начальное общее образование в государственных и муниципальных образовательных организациях	000 2 02 25304 00 0000 150	1 421 721,0	1 348 342,8
Сборы, вносимые заказчиками документации, подлежащей государственной экологической экспертизе, рассчитанные в соответствии со сметой расходов на проведение государственной экологической экспертизы	000 1 15 07000 01 0000 140	72,5	72,5	Субсидии бюджетам на создание новых мест в общеобразовательных организациях в связи с ростом числа обучающихся, вызванным демографическим фактором	000 2 02 25305 00 0000 150	2 453 978,3	0,0
ШТРАФЫ, САНКЦИИ, ВОЗМЕЩЕНИЕ УЩЕРБА	000 1 16 00000 00 0000 000	1 623 219,1	1 622 113,7	Субсидии бюджетам на поддержку субъектов Российской Федерации для создания инженерной и транспортной инфраструктуры в целях развития туристских кластеров	000 2 02 25338 00 0000 150	278 842,8	0,0
Административные штрафы, установленные Кодексом Российской Федерации об административных правонарушениях	000 1 16 01000 01 0000 140	829 929,5	829 993,4	Субсидии бюджетам на развитие сельского туризма	000 2 02 25341 00 0000 150	13 500,0	13 500,0
Административные штрафы, установленные законами субъектов Российской Федерации об административных правонарушениях	000 1 16 02000 02 0000 140	2 216,0	2 216,0	Субсидии бюджетам на финансовое обеспечение (возмещение) производителям зерновых культур части затрат на производство и реализацию зерновых культур	000 2 02 25358 00 0000 150	49 359,0	49 359,0
Штрафы, неустойки, пени, уплаченные в соответствии с законом или договором в случае неисполнения или ненадлежащего исполнения обязательств перед государственным (муниципальным) органом, органом управления государственным внебюджетным фондом, казенным учреждением, Центральным банком Российской Федерации, иной организацией, действующей от имени Российской Федерации	000 1 16 07000 00 0000 140	81 098,6	79 929,3	Субсидии бюджетам на реализацию региональных проектов модернизации первичного звена здравоохранения	000 2 02 25365 00 0000 150	1 917 617,0	2 876 425,5
Платежи в целях возмещения причиненного ущерба (убытков)	000 1 16 10000 00 0000 140	5 655,0	5 655,0	Субсидии бюджетам на развитие транспортной инфраструктуры на сельских территориях	000 2 02 25372 00 0000 150	330 682,7	335 175,9
Платежи, уплачиваемые в целях возмещения вреда	000 1 16 11000 01 0000 140	16 000,0	16 000,0	Субсидии бюджетам в целях софинансирования расходных обязательств субъектов Российской Федерации, возникающих при реализации мероприятий по проведению массового обследования новорожденных на врожденные и (или) наследственные заболевания (расширенный неонатальный скрининг)	000 2 02 25385 00 0000 150	46 644,6	45 508,3
Доходы от сумм пеней, предусмотренных законодательством Российской Федерации о налогах и сборах, подлежащие зачислению в бюджеты субъектов Российской Федерации по нормативу, установленному Бюджетным кодексом Российской Федерации, распределяемые Федеральным казначейством между бюджетами субъектов Российской Федерации в соответствии с федеральным законом о федеральном бюджете	000 1 17 00000 00 0000 000	164,0	164,0	Субсидии бюджетам на приведение в нормативное состояние автомобильных дорог и искусственных дорожных сооружений	000 2 02 25394 00 0000 150	5 213 389,0	6 954 068,5
Прочие неналоговые доходы	000 1 17 05000 00 0000 180	164,0	164,0	Субсидии бюджетам субъектов Российской Федерации в целях софинансирования расходов, возникающих при оказании гражданам Российской Федерации высокотехнологичной медицинской помощи, не включенной в базовую программу обязательного медицинского страхования	000 2 02 25402 02 0000 150	163 070,8	159 594,2
БЕЗВОЗМЕЗДНЫЕ ПОСТУПЛЕНИЯ	000 2 00 00000 00 0000 000	38 488 020,4	31 764 162,9	Субсидии бюджетам субъектов Российской Федерации на софинансирование расходов, связанных с оказанием государственной социальной помощи на основании социального контракта отдельным категориям граждан	000 2 02 25404 02 0000 150	1 003 919,6	1 003 919,6
БЕЗВОЗМЕЗДНЫЕ ПОСТУПЛЕНИЯ ОТ ДРУГИХ БЮДЖЕТОВ БЮДЖЕТНОЙ СИСТЕМЫ РОССИЙСКОЙ ФЕДЕРАЦИИ	000 2 02 00000 00 0000 000	37 304 189,2	31 764 162,9	Субсидии бюджетам на внедрение интеллектуальных транспортных систем, предусматривающих автоматизацию процессов управления дорожным движением в городских агломерациях, включающих города с населением свыше 300 тысяч человек	000 2 02 25418 00 0000 150	54 796,0	48 234,7
Субсидии бюджетам бюджетной системы Российской Федерации (межбюджетные субсидии)	000 2 02 20000 00 0000 150	28 385 058,2	22 663 641,6	Субсидии бюджетам на модернизацию театров юного зрителя и театров кукол	000 2 02 25456 00 0000 150	61 888,6	0,0
Субсидии бюджетам субъектов Российской Федерации на выплату региональных социальных доплат к пенсии	000 2 02 25007 02 0000 150	4 675 324,1	4 768 202,4	Субсидии бюджетам субъектов Российской Федерации на компенсацию отдельным категориям граждан оплаты взноса на капитальный ремонт общего имущества в многоквартирном доме	000 2 02 25462 02 0000 150	8 098,0	7 636,4
Субсидии бюджетам на стимулирование увеличения производства картофеля и овощей	000 2 02 25014 00 0000 150	31 816,7	31 816,7	Субсидии бюджетам на поддержку творческой деятельности и укрепление материально-технической базы муниципальных театров в населенных пунктах с численностью населения до 300 тысяч человек	000 2 02 25466 00 0000 150	8 275,6	13 484,4
Субсидии бюджетам на реализацию мероприятий по стимулированию программ развития жилищного строительства субъектов Российской Федерации	000 2 02 25021 00 0000 150	781 511,9	0,0	Субсидии бюджетам на обеспечение развития и укрепления материально-технической базы домов культуры в населенных пунктах с числом жителей до 50 тысяч человек	000 2 02 25467 00 0000 150	25 297,8	24 506,9
Субсидии бюджетам на мероприятия по переселению граждан из ветхого и аварийного жилья в зоне Байкало-Амурской магистрали	000 2 02 25023 00 0000 150	29 288,6	73 042,5	Субсидии бюджетам на создание системы поддержки фермеров и развитие сельской кооперации	000 2 02 25480 00 0000 150	177 547,0	0,0
Субсидии бюджетам на модернизацию и строительство очистных сооружений для очистки загрязненных сточных вод, поступающих в озеро Байкал и другие водные объекты Байкальской природной территории, укрепление берегов озера Байкал, совершенствование и развитие объектов инфраструктуры, необходимых для сохранения уникальной экосистемы озера Байкал	000 2 02 25025 00 0000 150	804 330,6	0,0	Субсидии бюджетам на реализацию мероприятий по обеспечению жильем молодых семей	000 2 02 25497 00 0000 150	92 115,1	89 449,4
Субсидии бюджетам на поддержку региональных проектов в сфере информационных технологий	000 2 02 25028 00 0000 150	3 271,2	0,0				
Субсидии бюджетам субъектов Российской Федерации на подготовку управленческих кадров для организаций народного хозяйства Российской Федерации	000 2 02 25066 02 0000 150	1 351,0	1 320,2				
Субсидии бюджетам на государственную поддержку организаций, входящих в систему спортивной подготовки	000 2 02 25081 00 0000 150	8 062,5	0,0				
Субсидии бюджетам субъектов Российской Федерации на предоставление жилых помещений детям-сиротам и детям, оставшимся без попечения родителей, лицам из их числа по договорам найма специализированных жилых помещений	000 2 02 25082 02 0000 150	537 432,9	524 383,6				
Субсидии бюджетам субъектов Российской Федерации на осуществление ежемесячной денежной выплаты, назначаемой в случае рождения третьего ребенка или последующих детей до достижения ребенком возраста трех лет	000 2 02 25084 02 0000 150	1 098 124,7	386 925,6				
Субсидии бюджетам на реализацию мероприятий, предусмотренных региональной программой переселения, включенной в Государственную программу по оказанию содействия добровольному переселению в Российскую Федерацию соотечественников, проживающих за рубежом	000 2 02 25086 00 0000 150	2 017,5	0,0				
Субсидии бюджетам на обновление материально-технической базы для организации учебно-исследовательской, научно-практической, творческой деятельности, занятий физической культурой и спортом в образовательных организациях	000 2 02 25098 00 0000 150	11 198,1	0,0				
Субсидии бюджетам на реализацию региональных проектов «Создание единого цифрового контура в здравоохранении на основе единой государственной информационной системы в сфере здравоохранения (ЕГИСЗ)»	000 2 02 25114 00 0000 150	115 493,9	0,0				



Субсидии бюджетам на стимулирование развития приоритетных подотраслей агропромышленного комплекса и развитие малых форм хозяйствования	000 2 02 25502 00 0000 150	269 252,6	269 252,6
Субсидии бюджетам на поддержку сельскохозяйственного производства по отдельным подотраслям растениеводства и животноводства	000 2 02 25508 00 0000 150	217 069,1	217 069,1
Субсидии бюджетам на проведение комплексных кадастровых работ	000 2 02 25511 00 0000 150	0,0	98 512,0
Субсидии бюджетам на развитие сети учреждений культурно-досугового типа	000 2 02 25513 00 0000 150	40 894,7	0,0
Субсидии бюджетам на поддержку творческой деятельности и техническое оснащение детских и кукольных театров	000 2 02 25517 00 0000 150	12 059,5	17 556,5
Субсидии бюджетам на поддержку отрасли культуры	000 2 02 25519 00 0000 150	154 787,7	8 446,0
Субсидии бюджетам на реализацию мероприятий по созданию в субъектах Российской Федерации новых мест в общеобразовательных организациях	000 2 02 25520 00 0000 150	698 515,8	0,0
Субсидии бюджетам на государственную поддержку малого и среднего предпринимательства, а также физических лиц, применяющих специальный налоговый режим «Налог на профессиональный доход», в субъектах Российской Федерации	000 2 02 25527 00 0000 150	142 178,3	0,0
Субсидии бюджетам субъектов Российской Федерации на обеспечение закупки авиационных работ в целях оказания медицинской помощи	000 2 02 25554 02 0000 150	119 707,8	116 828,1
Субсидии бюджетам на реализацию программ формирования современной городской среды	000 2 02 25555 00 0000 150	970 252,5	0,0
Субсидии бюджетам на обеспечение комплексного развития сельских территорий	000 2 02 25576 00 0000 150	491 921,4	2 172 561,3
Субсидии бюджетам на оснащение региональных и муниципальных театров	000 2 02 25584 00 0000 150	22 974,4	0,0
Субсидии бюджетам субъектов Российской Федерации на обеспечение профилактики развития сердечно-сосудистых заболеваний и сердечно-сосудистых осложнений у пациентов высокого риска, находящихся на диспансерном наблюдении	000 2 02 25586 02 0000 150	137 883,0	137 883,0
Субсидии бюджетам на техническое оснащение региональных и муниципальных музеев	000 2 02 25590 00 0000 150	38 525,0	0,0
Субсидии бюджетам на реконструкцию и капитальный ремонт региональных и муниципальных музеев	000 2 02 25597 00 0000 150	11 428,4	0,0
Субсидии бюджетам на проведение гидромелиоративных, культуртехнических, агролесомелиоративных и фитомелиоративных мероприятий, а также мероприятий в области известкования кислых почв на пашне	000 2 02 25598 00 0000 150	17 979,0	11 466,1
Субсидии бюджетам на подготовку проектов межевания земельных участков и на проведение кадастровых работ	000 2 02 25599 00 0000 150	23 821,8	25 835,1
Субсидии бюджетам на реализацию мероприятий по модернизации школьных систем образования	000 2 02 25750 00 0000 150	182 405,6	182 405,6
Субсидии бюджетам на оснащение (дооснащение и (или) переоснащение) медицинскими изделиями медицинских организаций, имеющих в своей структуре подразделения, оказывающие медицинскую помощь по медицинской реабилитации	000 2 02 25752 00 0000 150	40 971,1	39 879,6
Субсидии бюджетам на софинансирование закупки и монтажа оборудования для создания «умных» спортивных площадок	000 2 02 25753 00 0000 150	78 000,0	26 000,0
Субсидии бюджетам на софинансирование создания и (или) модернизации инфраструктуры в сфере культуры региональной (муниципальной) собственности	000 2 02 27110 00 0000 150	46 648,7	0,0
Субсидии бюджетам на софинансирование капитальных вложений в объекты государственной (муниципальной) собственности в рамках финансового обеспечения программ, направленных на обеспечение безопасных и комфортных условий предоставления социальных услуг в сфере социального обслуживания	000 2 02 27121 00 0000 150	696 529,8	0,0
Субсидии бюджетам на софинансирование капитальных вложений в объекты государственной (муниципальной) собственности в рамках обеспечения комплексного развития сельских территорий	000 2 02 27576 00 0000 150	549 794,2	88 954,8
Субвенции бюджетам бюджетной системы Российской Федерации	000 2 02 30000 00 0000 150	6 340 322,8	6 521 713,1
Субвенции бюджетам на осуществление первичного воинского учета органами местного самоуправления поселений, муниципальных и городских округов	000 2 02 35118 00 0000 150	116 177,2	120 490,5
Субвенции бюджетам на осуществление полномочий по составлению (изменению) списков кандидатов в присяжные заседатели федеральных судов общей юрисдикции в Российской Федерации	000 2 02 35120 00 0000 150	107,5	95,2
Субвенции бюджетам субъектов Российской Федерации на осуществление отдельных полномочий в области водных отношений	000 2 02 35128 02 0000 150	79 374,0	59 510,5
Субвенции бюджетам субъектов Российской Федерации на осуществление отдельных полномочий в области лесных отношений	000 2 02 35129 02 0000 150	1 544 755,6	1 678 190,2
Субвенции бюджетам на осуществление полномочий по обеспечению жильем отдельных категорий граждан, установленных Федеральным законом от 12 января 1995 года № 5-ФЗ «О ветеранах», в соответствии с Указом Президента Российской Федерации от 7 мая 2008 года № 714 «Об обеспечении жильем ветеранов Великой Отечественной войны 1941 - 1945 годов»	000 2 02 35134 00 0000 150	5 037,5	5 028,9
Субвенции бюджетам на осуществление полномочий по обеспечению жильем отдельных категорий граждан, установленных Федеральным законом от 12 января 1995 года № 5-ФЗ «О ветеранах»	000 2 02 35135 00 0000 150	4 005,1	4 301,5
Субвенции бюджетам на осуществление полномочий по обеспечению жильем отдельных категорий граждан, установленных Федеральным законом от 24 ноября 1995 года № 181-ФЗ «О социальной защите инвалидов в Российской Федерации»	000 2 02 35176 00 0000 150	50 410,5	50 499,5
Субвенции бюджетам на осуществление переданного полномочия Российской Федерации по осуществлению ежегодной денежной выплаты лицам, награжденным нагрудным знаком «Почетный донор России»	000 2 02 35220 00 0000 150	145 304,3	151 113,5
Субвенции бюджетам на выплату государственного единовременного пособия и ежемесячной денежной компенсации гражданам при возникновении поствакцинальных осложнений в соответствии с Федеральным законом от 17 сентября 1998 года № 157-ФЗ «Об иммунопрофилактике инфекционных болезней»	000 2 02 35240 00 0000 150	89,5	92,7
Субвенции бюджетам на оплату жилищно-коммунальных услуг отдельным категориям граждан	000 2 02 35250 00 0000 150	1 180 309,3	1 180 252,2
Субвенции бюджетам субъектов Российской Федерации на реализацию полномочий Российской Федерации по осуществлению социальных выплат безработным гражданам в соответствии с Законом Российской Федерации от 19 апреля 1991 года № 1032-1 «О занятости населения в Российской Федерации»	000 2 02 35290 02 0000 150	999 067,9	1 010 675,7
Субвенции бюджетам на осуществление мер пожарной безопасности и тушение лесных пожаров	000 2 02 35345 00 0000 150	799 855,1	799 855,1
Субвенции бюджетам на увеличение площади лесовосстановления	000 2 02 35429 00 0000 150	41 465,8	41 399,7
Субвенции бюджетам на формирование запаса лесных семян для лесовосстановления	000 2 02 35431 00 0000 150	54,8	52,7

Субвенции бюджетам на оснащение специализированных учреждений органов государственной власти субъектов Российской Федерации лесопожарной техникой и оборудованием для проведения комплекса мероприятий по охране лесов от пожаров	000 2 02 35432 00 0000 150	167 229,6	172 903,4
Субвенции бюджетам на оказание отдельным категориям граждан социальной услуги по обеспечению лекарственными препаратами для медицинского применения по рецептам на лекарственные препараты, медицинскими изделиями по рецептам на медицинские изделия, а также специализированными продуктами лечебного питания для детей-инвалидов	000 2 02 35460 00 0000 150	922 576,7	952 440,6
Единая субвенция бюджетам субъектов Российской Федерации и бюджету г. Байконура	000 2 02 35900 02 0000 150	284 502,4	294 811,2
Иные межбюджетные трансферты	000 2 02 40000 00 0000 150	2 578 808,2	2 578 808,2
Межбюджетные трансферты, передаваемые бюджетам на реализацию отдельных полномочий в области лекарственного обеспечения	000 2 02 45161 00 0000 150	258 594,4	258 594,4
Межбюджетные трансферты, передаваемые бюджетам на ежемесячное денежное вознаграждение за классное руководство педагогическим работникам государственных и муниципальных образовательных организаций, реализующих образовательные программы начального общего образования, образовательные программы основного общего образования, образовательные программы среднего общего образования	000 2 02 45303 00 0000 150	2 101 731,1	2 101 731,1
Межбюджетные трансферты, передаваемые бюджетам на ежемесячное денежное вознаграждение за классное руководство (кураторство) педагогическим работникам государственных образовательных организаций субъектов Российской Федерации и г. Байконура, муниципальных образовательных организаций, реализующих образовательные программы среднего профессионального образования, в том числе программы профессионального обучения для лиц с ограниченными возможностями здоровья	000 2 02 45363 00 0000 150	216 575,3	216 575,3
Межбюджетные трансферты, передаваемые бюджетам в целях финансового обеспечения расходов по оплате проезда донора костного мозга и (или) гемопоэтических стволовых клеток к месту изъятия костного мозга и (или) гемопоэтических стволовых клеток и обратно	000 2 02 45403 00 0000 150	352,9	352,9
Межбюджетные трансферты, передаваемые бюджетам на проведение вакцинации против пневмококковой инфекции граждан старше трудоспособного возраста из групп риска, проживающих в организациях социального обслуживания	000 2 02 45468 00 0000 150	205,9	205,9
Межбюджетные трансферты, передаваемые бюджетам на осуществление медицинской деятельности, связанной с донорством органов человека в целях трансплантации (пересадки)	000 2 02 45476 00 0000 150	1 348,6	1 348,6
<b>БЕЗВОЗМЕЗДНЫЕ ПОСТУПЛЕНИЯ ОТ ГОСУДАРСТВЕННЫХ (МУНИЦИПАЛЬНЫХ) ОРГАНИЗАЦИЙ</b>	000 2 03 00000 00 0000 000	1 183 831,2	0,0
Безвозмездные поступления от государственных (муниципальных) организаций в бюджеты субъектов Российской Федерации	000 2 03 02000 02 0000 150	1 183 831,2	0,0
Безвозмездные поступления в бюджеты субъектов Российской Федерации от публично-правовой компании «Фонд развития территорий» на обеспечение мероприятий по переселению граждан из аварийного жилищного фонда, в том числе переселению граждан из аварийного жилищного фонда с учетом необходимости развития малоэтажного жилищного строительства	000 2 03 02040 02 0000 150	1 183 831,2	0,0
<b>ИТОГО ДОХОДОВ</b>		243 027 283,2	243 432 306,0

Приложение 4  
к Закону Иркутской области «О внесении изменений в Закон Иркутской области «Об областном бюджете на 2023 год и на плановый период 2024 и 2025 годов» от 5 июля 2023 года № 81-ОЗ  
«Приложение 8  
к Закону Иркутской области  
«Об областном бюджете на 2023 год и на плановый период 2024 и 2025 годов» от 12 декабря 2022 года № 112-ОЗ

**РАСПРЕДЕЛЕНИЕ БЮДЖЕТНЫХ АССИГНОВАНИЙ ПО РАЗДЕЛАМ И ПОДРАЗДЕЛАМ КЛАССИФИКАЦИИ РАСХОДОВ БЮДЖЕТОВ НА 2023 ГОД**

(тыс. рублей)

Наименование	РзПР	Сумма
<b>ОБЩЕГОСУДАРСТВЕННЫЕ ВОПРОСЫ</b>	0100	9 576 535,7
Функционирование высшего должностного лица субъекта Российской Федерации и муниципального образования	0102	62 790,9
Функционирование законодательных (представительных) органов государственной власти и представительных органов муниципальных образований	0103	686 161,4
Функционирование Правительства Российской Федерации, высших исполнительных органов государственной власти субъектов Российской Федерации, местных администраций	0104	660 047,7
Судебная система	0105	1 113 593,1
Обеспечение деятельности финансовых, налоговых и таможенных органов и органов финансового (финансово-бюджетного) надзора	0106	612 111,7
Обеспечение проведения выборов и референдумов	0107	733 165,5
Резервные фонды	0111	719 566,2
Другие общегосударственные вопросы	0113	4 989 099,2
НАЦИОНАЛЬНАЯ ОБОРОНА	0200	220 023,6
Мобилизационная и внебюджетная подготовка	0203	110 902,6
Мобилизационная подготовка экономики	0204	109 121,0
НАЦИОНАЛЬНАЯ БЕЗОПАСНОСТЬ И ПРАВООХРАНИТЕЛЬНАЯ ДЕЯТЕЛЬНОСТЬ	0300	2 025 549,6
Гражданская оборона	0309	83 424,8
Защита населения и территории от чрезвычайных ситуаций природного и техногенного характера, пожарная безопасность	0310	1 634 941,7
Миграционная политика	0311	2 538,8
Другие вопросы в области национальной безопасности и правоохранительной деятельности	0314	304 644,3
<b>НАЦИОНАЛЬНАЯ ЭКОНОМИКА</b>	0400	39 828 083,1
Общэкономические вопросы	0401	1 624 977,1
Воспроизводство минерально-сырьевой базы	0404	12 600,0
Сельское хозяйство и рыболовство	0405	4 683 633,8
Водное хозяйство	0406	343 019,8
Лесное хозяйство	0407	3 959 512,1
Транспорт	0408	2 309 990,6
Дорожное хозяйство (дорожные фонды)	0409	23 893 883,7
Связь и информатика	0410	521 658,5
Прикладные научные исследования в области национальной экономики	0411	12 169,7
Другие вопросы в области национальной экономики	0412	2 466 637,8
<b>ЖИЛИЩНО-КОММУНАЛЬНОЕ ХОЗЯЙСТВО</b>	0500	22 052 343,6
Жилищное хозяйство	0501	1 290 989,3
Коммунальное хозяйство	0502	18 291 894,9
Благоустройство	0503	1 998 168,3
Прикладные научные исследования в области жилищно-коммунального хозяйства	0504	10 000,0
Другие вопросы в области жилищно-коммунального хозяйства	0505	461 291,1
<b>ОХРАНА ОКРУЖАЮЩЕЙ СРЕДЫ</b>	0600	2 835 600,6
Другие вопросы в области охраны окружающей среды	0605	2 835 600,6
<b>ОБРАЗОВАНИЕ</b>	0700	84 164 883,4
Дошкольное образование	0701	22 614 070,2

Общее образование	0702	50 597 613,7
Дополнительное образование детей	0703	597 107,2
Среднее профессиональное образование	0704	7 080 989,8
Профессиональная подготовка, переподготовка и повышение квалификации	0705	206 856,4
Молодежная политика	0707	397 536,4
Другие вопросы в области образования	0709	2 670 709,7
КУЛЬТУРА, КИНЕМАТОГРАФИЯ	0800	5 142 269,4
Культура	0801	4 904 037,7
Кинематография	0802	5 000,0
Другие вопросы в области культуры, кинематографии	0804	233 231,7
ЗДРАВООХРАНЕНИЕ	0900	19 416 412,8
Стационарная медицинская помощь	0901	8 348 480,2
Амбулаторная помощь	0902	4 585 964,2
Медицинская помощь в дневных стационарах всех типов	0903	109 329,4
Скорая медицинская помощь	0904	856 716,0
Санаторно-оздоровительная помощь	0905	47 791,7
Заготовка, переработка, хранение и обеспечение безопасности донорской крови и ее компонентов	0906	619 978,2
Другие вопросы в области здравоохранения	0909	4 848 153,1
СОЦИАЛЬНАЯ ПОЛИТИКА	1000	74 231 039,8
Пенсионное обеспечение	1001	6 120 716,3
Социальное обслуживание населения	1002	9 661 484,2
Социальное обеспечение населения	1003	31 609 625,3
Охрана семьи и детства	1004	22 714 123,6
Другие вопросы в области социальной политики	1006	4 125 090,4
ФИЗИЧЕСКАЯ КУЛЬТУРА И СПОРТ	1100	3 683 241,4
Физическая культура	1101	679 735,3
Массовый спорт	1102	1 642 330,6
Спорт высших достижений	1103	1 255 374,2
Другие вопросы в области физической культуры и спорта	1105	105 801,3
СРЕДСТВА МАССОВОЙ ИНФОРМАЦИИ	1200	150 416,9
Телевидение и радиовещание	1201	23 704,0
Периодическая печать и издательства	1202	51 249,4
Другие вопросы в области средств массовой информации	1204	75 463,5
ОБСЛУЖИВАНИЕ ГОСУДАРСТВЕННОГО (МУНИЦИПАЛЬНОГО) ДОЛГА	1300	290 201,6
Обслуживание государственного (муниципального) внутреннего долга	1301	290 201,6
МЕЖБЮДЖЕТНЫЕ ТРАНСФЕРТЫ ОБЩЕГО ХАРАКТЕРА БЮДЖЕТАМ БЮДЖЕТНОЙ СИСТЕМЫ РОССИЙСКОЙ ФЕДЕРАЦИИ	1400	28 575 416,4
Дотации на выравнивание бюджетной обеспеченности субъектов Российской Федерации и муниципальных образований	1401	3 545 841,9
Иные дотации	1402	4 686 900,0
Прочие межбюджетные трансферты общего характера	1403	20 342 674,5
ИТОГО:		292 192 017,9

Приложение 5  
к Закону Иркутской области «О внесении изменений в Закон Иркутской области «Об областном бюджете на 2023 год и на плановый период 2024 и 2025 годов» от 5 июля 2023 года № 81-ОЗ

«Приложение 9  
к Закону Иркутской области «Об областном бюджете на 2023 год и на плановый период 2024 и 2025 годов» от 12 декабря 2022 года № 112-ОЗ

**РАСПРЕДЕЛЕНИЕ БЮДЖЕТНЫХ АССИГНОВАНИЙ ПО РАЗДЕЛАМ И ПОДРАЗДЕЛАМ КЛАССИФИКАЦИИ РАСХОДОВ БЮДЖЕТОВ НА ПЛАНОВЫЙ ПЕРИОД 2024 И 2025 ГОДОВ**

Наименование	Раздел	2024 год	2025 год
Общие государственные вопросы	0100	6 317 864,0	7 192 495,6
Функционирование высшего должностного лица субъекта Российской Федерации и муниципального образования	0102	17 392,2	17 392,2
Функционирование законодательных (представительных) органов государственной власти и представительных органов муниципальных образований	0103	601 198,7	601 198,7
Функционирование Правительства Российской Федерации, высших исполнительных органов государственной власти субъектов Российской Федерации, местных администраций	0104	562 069,5	562 069,5
Судебная система	0105	879 679,6	879 667,3
Обеспечение деятельности финансовых, налоговых и таможенных органов и органов финансового (финансово-бюджетного) надзора	0106	480 652,7	480 652,7
Обеспечение проведения выборов и референдумов	0107	185 303,1	641 103,1
Резервные фонды	0111	100 000,0	150 000,0
Другие общегосударственные вопросы	0113	3 491 568,2	3 860 412,1
НАЦИОНАЛЬНАЯ ОБОРОНА	0200	216 640,5	220 953,8
Мобилизационная и внебюджетная подготовка	0203	116 177,2	120 490,5
Мобилизационная подготовка экономики	0204	100 463,3	100 463,3
НАЦИОНАЛЬНАЯ БЕЗОПАСНОСТЬ И ПРАВООХРАНИТЕЛЬНАЯ ДЕЯТЕЛЬНОСТЬ	0300	1 813 209,3	1 705 920,4
Гражданская оборона	0309	154 586,0	2 713,3
Защита населения и территории от чрезвычайных ситуаций природного и техногенного характера, пожарная безопасность	0310	1 355 898,4	1 403 021,0
Миграционная политика	0311	2 538,8	0,0
Другие вопросы в области национальной безопасности и правоохранительной деятельности	0314	300 186,1	300 186,1
НАЦИОНАЛЬНАЯ ЭКОНОМИКА	0400	38 734 940,6	37 918 036,0
Общэкономические вопросы	0401	1 286 820,0	1 288 965,2
Производство минерально-сырьевой базы	0404	26 200,0	20 000,0
Сельское хозяйство и рыболовство	0405	4 634 664,4	4 422 825,5
Водное хозяйство	0406	478 022,6	488 186,3
Лесное хозяйство	0407	3 918 305,2	4 057 345,4
Транспорт	0408	1 799 032,9	1 779 032,9
Дорожное хозяйство (дорожные фонды)	0409	23 237 056,0	24 156 408,9
Связь и информатика	0410	337 543,3	232 783,2
Прикладные научные исследования в области национальной экономики	0411	17 118,1	4 375,4
Другие вопросы в области национальной экономики	0412	3 000 178,1	1 468 113,2
ЖИЛИЩНО-КОММУНАЛЬНОЕ ХОЗЯЙСТВО	0500	15 247 899,4	8 072 146,3
Жилищное хозяйство	0501	447 174,7	202 232,2
Коммунальное хозяйство	0502	12 885 059,1	6 975 707,6
Благоустройство	0503	1 549 613,2	538 070,6
Прикладные научные исследования в области жилищно-коммунального хозяйства	0504	9 916,5	0,0
Другие вопросы в области жилищно-коммунального хозяйства	0505	356 135,9	356 135,9
ОХРАНА ОКРУЖАЮЩЕЙ СРЕДЫ	0600	1 384 704,8	641 975,8
Другие вопросы в области охраны окружающей среды	0605	1 384 704,8	641 975,8
ОБРАЗОВАНИЕ	0700	76 155 431,3	69 885 141,5
Дошкольное образование	0701	19 724 013,1	19 293 162,0
Общее образование	0702	45 918 221,2	40 105 286,2
Дополнительное образование детей	0703	632 463,3	686 246,3
Среднее профессиональное образование	0704	6 491 939,5	6 479 309,0
Профессиональная подготовка, переподготовка и повышение квалификации	0705	171 420,0	171 919,7
Молодежная политика	0707	272 250,4	271 665,3
Другие вопросы в области образования	0709	2 945 123,8	2 877 553,0
КУЛЬТУРА, КИНЕМАТОГРАФИЯ	0800	3 749 855,8	3 154 303,7
Культура	0801	3 559 017,2	2 963 253,3
Кинематография	0802	5 000,0	5 000,0
Другие вопросы в области культуры, кинематографии	0804	185 838,6	186 050,4
ЗДРАВООХРАНЕНИЕ	0900	18 157 927,3	17 691 662,4
Стационарная медицинская помощь	0901	7 683 290,3	6 442 944,2
Амбулаторная помощь	0902	4 654 876,2	5 195 040,0
Медицинская помощь в дневных стационарах всех типов	0903	69 860,3	69 860,3
Скорая медицинская помощь	0904	706 465,9	703 586,2
Санаторно-оздоровительная помощь	0905	43 806,8	43 806,8
Заготовка, переработка, хранение и обеспечение безопасности донорской крови и ее компонентов	0906	543 577,8	543 577,8

Другие вопросы в области здравоохранения	0909	4 456 050,0	4 692 847,1
СОЦИАЛЬНАЯ ПОЛИТИКА	1000	67 942 709,4	67 831 346,4
Пенсионное обеспечение	1001	6 585 330,3	6 886 594,3
Социальное обслуживание населения	1002	8 568 494,6	8 568 494,6
Социальное обеспечение населения	1003	30 920 686,1	30 815 762,7
Охрана семьи и детства	1004	17 436 109,7	18 044 116,2
Другие вопросы в области социальной политики	1006	4 432 088,7	3 516 378,6
ФИЗИЧЕСКАЯ КУЛЬТУРА И СПОРТ	1100	2 205 833,2	2 077 956,2
Физическая культура	1101	432 663,6	463 261,8
Массовый спорт	1102	836 204,4	710 731,4
Спорт высших достижений	1103	848 634,4	815 632,2
Другие вопросы в области физической культуры и спорта	1105	88 330,8	88 330,8
СРЕДСТВА МАССОВОЙ ИНФОРМАЦИИ	1200	121 935,8	121 935,8
Периодическая печать и издательства	1202	46 472,3	46 472,3
Другие вопросы в области средств массовой информации	1204	75 463,5	75 463,5
ОБСЛУЖИВАНИЕ ГОСУДАРСТВЕННОГО (МУНИЦИПАЛЬНОГО) ДОЛГА	1300	231 843,0	225 021,2
Обслуживание государственного (муниципального) внутреннего долга	1301	231 843,0	225 021,2
МЕЖБЮДЖЕТНЫЕ ТРАНСФЕРТЫ ОБЩЕГО ХАРАКТЕРА БЮДЖЕТАМ БЮДЖЕТНОЙ СИСТЕМЫ РОССИЙСКОЙ ФЕДЕРАЦИИ	1400	20 024 175,7	18 401 048,5
Дотации на выравнивание бюджетной обеспеченности субъектов Российской Федерации и муниципальных образований	1401	3 773 348,5	3 853 109,1
Иные дотации	1402	3 011 900,0	3 011 900,0
Прочие межбюджетные трансферты общего характера	1403	13 238 927,2	11 536 039,4
ИТОГО:		252 304 970,1	235 139 943,6

Приложение 6

к Закону Иркутской области «О внесении изменений в Закон Иркутской области «Об областном бюджете на 2023 год и на плановый период 2024 и 2025 годов» от 5 июля 2023 года № 81-ОЗ

«Приложение 10

к Закону Иркутской области «Об областном бюджете на 2023 год и на плановый период 2024 и 2025 годов» от 12 декабря 2022 года № 112-ОЗ

**РАСПРЕДЕЛЕНИЕ БЮДЖЕТНЫХ АССИГНОВАНИЙ ПО ЦЕЛЕВЫМ СТАТЬЯМ (ГОСУДАРСТВЕННЫМ ПРОГРАММАМ ИРКУТСКОЙ ОБЛАСТИ И НЕПРОГРАММНЫМ НАПРАВЛЕНИЯМ ДЕЯТЕЛЬНОСТИ), ГРУППАМ ВИДОВ РАСХОДОВ, РАЗДЕЛАМ, ПОДРАЗДЕЛАМ КЛАССИФИКАЦИИ РАСХОДОВ БЮДЖЕТОВ НА 2023 ГОД**

Наименование	КЦСП	КВР	Раздел	Сумма
Государственная программа Иркутской области «Развитие образования»	5100000000			81 819 902,0
Подпрограмма «Дошкольное, общее и дополнительное образование»	5110000000			72 581 710,7
Ведомственная целевая программа «Повышение эффективности образовательных систем, обеспечивающих современное качество общего образования»	5110200000			868 759,8
Субсидии частным общеобразовательным организациям, расположенным на территории Иркутской области, на возмещение затрат, включая расходы на оплату труда, приобретение учебников и учебных пособий, средств обучения, игр, игрушек (за исключением расходов на содержание зданий и оплату коммунальных услуг)	5110221131			322 883,5
Предоставление субсидий бюджетным, автономным учреждениям и иным некоммерческим организациям	5110221131	600		322 883,5
Дошкольное образование	5110221131	600	0701	7 871,1
Общее образование	5110221131	600	0702	315 012,4
Реализация направлений расходов основного мероприятия (или) ведомственной целевой программы, подпрограммы государственной программы Иркутской области, а также непрограммных расходов государственных органов Иркутской области	5110229999			545 876,3
Расходы на выплаты персоналу в целях обеспечения выполнения функций государственными (муниципальными) органами, казенными учреждениями, органами управления государственными внебюджетными фондами	5110229999	100		179 064,0
Общее образование	5110229999	100	0702	179 064,0
Закупка товаров, работ и услуг для обеспечения государственных (муниципальных) нужд	5110229999	200		45 862,9
Общее образование	5110229999	200	0702	45 862,9
Социальное обеспечение и иные выплаты населению	5110229999	300		2 756,9
Общее образование	5110229999	300	0702	2 756,9
Предоставление субсидий бюджетным, автономным учреждениям и иным некоммерческим организациям	5110229999	600		317 288,7
Общее образование	5110229999	600	0702	317 288,7
Иные бюджетные ассигнования	5110229999	800		903,8
Общее образование	5110229999	800	0702	903,8
Ведомственная целевая программа «Развитие системы дополнительного образования детей»	5110300000			429 824,7
Реализация направлений расходов основного мероприятия (или) ведомственной целевой программы, подпрограммы государственной программы Иркутской области, а также непрограммных расходов государственных органов Иркутской области	5110329999			429 824,7
Предоставление субсидий бюджетным, автономным учреждениям и иным некоммерческим организациям	5110329999	600		429 824,7
Дополнительное образование детей	5110329999	600	0703	429 824,7
Ведомственная целевая программа «Развитие системы психолого-педагогической и медико-социальной помощи»	5110400000			56 092,1
Реализация направлений расходов основного мероприятия (или) ведомственной целевой программы, подпрограммы государственной программы Иркутской области, а также непрограммных расходов государственных органов Иркутской области	5110429999			56 092,1
Расходы на выплаты персоналу в целях обеспечения выполнения функций государственными (муниципальными) органами, казенными учреждениями, органами управления государственными внебюджетными фондами	5110429999	100		28 301,6
Другие вопросы в области образования	5110429999	100	0709	28 301,6
Закупка товаров, работ и услуг для обеспечения государственных (муниципальных) нужд	5110429999	200		2 516,1
Другие вопросы в области образования	5110429999	200	0709	2 516,1
Предоставление субсидий бюджетным, автономным учреждениям и иным некоммерческим организациям	5110429999	600		25 270,3
Другие вопросы в области образования	5110429999	600	0709	25 270,3
Иные бюджетные ассигнования	5110429999	800		4,1
Другие вопросы в области образования	5110429999	800	0709	4,1
Ведомственная целевая программа «Развитие организаций для детей, нуждающихся в государственной поддержке»	5110600000			2 404 549,4
Реализация направлений расходов основного мероприятия (или) ведомственной целевой программы, подпрограммы государственной программы Иркутской области, а также непрограммных расходов государственных органов Иркутской области	5110629999			2 404 549,4
Расходы на выплаты персоналу в целях обеспечения выполнения функций государственными (муниципальными) органами, казенными учреждениями, органами управления государственными внебюджетными фондами	5110629999	100		1 900 463,4
Общее образование	5110629999	100	0702	1 900 463,4
Закупка товаров, работ и услуг для обеспечения государственных (муниципальных) нужд	5110629999	200		297 215,0
Общее образование	5110629999	200	0702	297 215,0
Социальное обеспечение и иные выплаты населению	5110629999	300		13 279,9
Общее образование	5110629999	300	0702	13 279,9
Предоставление субсидий бюджетным, автономным учреждениям и иным некоммерческим организациям	5110629999	600		175 918,4
Общее образование	5110629999	600	0702	175 918,4
Иные бюджетные ассигнования	5110629999	800		17 672,7

Общее образование	5110629999	800	0702	17 672,7
Основное мероприятие «Оказание поддержки муниципальным образованиям Иркутской области при реализации образовательных программ»	5111300000			54 867 759,2
Субвенции на обеспечение государственных гарантий реализации прав на получение общедоступного и бесплатного дошкольного образования в муниципальных дошкольных образовательных и общеобразовательных организациях	5111373010			20 568 556,1
Межбюджетные трансферты	5111373010	500		20 568 556,1
Дошкольное образование	5111373010	500	0701	20 568 556,1
Субвенции на обеспечение государственных гарантий реализации прав на получение общедоступного и бесплатного начального общего, основного общего, среднего общего образования в муниципальных общеобразовательных организациях, обеспечение дополнительного образования детей в муниципальных общеобразовательных организациях	5111373020			34 299 203,1
Межбюджетные трансферты	5111373020	500		34 299 203,1
Общее образование	5111373020	500	0702	34 299 203,1
Основное мероприятие «Безопасность школьных перевозок»	5111500000			59 016,0
Субсидии местным бюджетам на приобретение школьных автобусов для обеспечения безопасности школьных перевозок и ежедневного подвоза обучающихся к месту обучения и обратно	5111572590			59 016,0
Межбюджетные трансферты	5111572590	500		59 016,0
Общее образование	5111572590	500	0702	59 016,0
Основное мероприятие «Капитальные ремонты объектов образования муниципальной собственности муниципальных образований Иркутской области»	5111700000			1 048 638,5
Субсидии местным бюджетам на осуществление мероприятий по капитальному ремонту образовательных организаций	5111772050			1 048 638,5
Межбюджетные трансферты	5111772050	500		1 048 638,5
Дошкольное образование	5111772050	500	0701	731 708,2
Общее образование	5111772050	500	0702	316 930,3
Основное мероприятие «Приобретение, строительство, реконструкция, в том числе выполнение проектных и изыскательских работ объектов государственной и муниципальной собственности Иркутской области в сфере образования»	5111800000			725 760,1
Реализация направлений расходов основного мероприятия и (или) ведомственной целевой программы, подпрограммы государственной программы Иркутской области, а также непрограммных расходов государственных органов Иркутской области	5111829999			696,2
Закупка товаров, работ и услуг для обеспечения государственных (муниципальных) нужд	5111829999	200		696,2
Дошкольное образование	5111829999	200	0701	321,6
Общее образование	5111829999	200	0702	374,6
Субсидии местным бюджетам на софинансирование капитальных вложений в объекты муниципальной собственности, которые осуществляются из местных бюджетов, в целях реализации мероприятий по строительству, реконструкции образовательных организаций	5111872610			607 245,7
Межбюджетные трансферты	5111872610	500		607 245,7
Дошкольное образование	5111872610	500	0701	15 000,0
Общее образование	5111872610	500	0702	592 245,7
Реализация мероприятий, направленных на выполнение Программы по восстановлению жилья, объектов связи, социальной, коммунальной, энергетической и транспортной инфраструктуры, гидротехнических сооружений, административных зданий, поврежденных или утраченных в результате наводнения на территории Иркутской области	51118R0790			117 818,2
Капитальные вложения в объекты государственной (муниципальной) собственности	51118R0790	400		117 818,2
Дошкольное образование	51118R0790	400	0701	117 818,2
Основное мероприятие «Организация дополнительного образования детей в области искусств»	5111900000			88 787,8
Реализация направлений расходов основного мероприятия и (или) ведомственной целевой программы, подпрограммы государственной программы Иркутской области, а также непрограммных расходов государственных органов Иркутской области	5111929999			88 787,8
Предоставление субсидий бюджетным, автономным учреждениям и иным некоммерческим организациям	5111929999	600		88 787,8
Дополнительное образование детей	5111929999	600	0703	88 787,8
Основное мероприятие «Оснащение средствами обучения и воспитания общеобразовательных организаций Иркутской области»	5112100000			87 303,8
Субсидии местным бюджетам на приобретение средств обучения и воспитания, необходимых для оснащения учебных кабинетов муниципальных общеобразовательных организаций в Иркутской области	5112172934			85 000,0
Межбюджетные трансферты	5112172934	500		85 000,0
Общее образование	5112172934	500	0702	85 000,0
Субсидии местным бюджетам на приобретение средств обучения и воспитания (мебели для занятий в учебных классах), необходимых для оснащения муниципальных общеобразовательных организаций в Иркутской области	5112172988			2 303,8
Межбюджетные трансферты	5112172988	500		2 303,8
Общее образование	5112172988	500	0702	2 303,8
Основное мероприятие «Повышение эффективности систем дошкольного образования Иркутской области»	5112400000			118 882,5
Субсидии частным дошкольным образовательным организациям, расположенным на территории Иркутской области, на возмещение затрат, включая расходы на оплату труда, приобретение учебников и учебных пособий, средств обучения, игр, игрушек (за исключением расходов на содержание зданий и оплату коммунальных услуг)	5112421132			118 882,5
Предоставление субсидий бюджетным, автономным учреждениям и иным некоммерческим организациям	5112421132	600		118 882,5
Дошкольное образование	5112421132	600	0701	118 882,5
Основное мероприятие «Дополнительное финансовое обеспечение мероприятий по организации питания обучающихся в муниципальных общеобразовательных организациях Иркутской области»	5112700000			493 775,9
Субсидии местным бюджетам на обеспечение бесплатным питьевым молоком обучающихся 1 – 4 классов муниципальных общеобразовательных организаций в Иркутской области	511272957			135 446,7
Межбюджетные трансферты	511272957	500		135 446,7
Общее образование	511272957	500	0702	135 446,7
Субсидии местным бюджетам по обеспечению бесплатным двухразовым питанием обучающихся с ограниченными возможностями здоровья в муниципальных общеобразовательных организациях в Иркутской области, в том числе обучение которых организовано на дому	511272976			292 745,5
Межбюджетные трансферты	511272976	500		292 745,5
Общее образование	511272976	500	0702	292 745,5
Субвенции на осуществление областных государственных полномочий по обеспечению бесплатным двухразовым питанием детей-инвалидов	5112773180			65 583,7
Межбюджетные трансферты	5112773180	500		65 583,7
Общее образование	5112773180	500	0702	65 583,7
Основное мероприятие «Оснащение средствами обучения и воспитания при создании дополнительных мест для детей в возрасте до семи лет в образовательных организациях, осуществляющих образовательную деятельность по образовательным программам дошкольного образования»	5112800000			57 571,8
Субсидии местным бюджетам на приобретение средств обучения и воспитания, необходимых для оснащения муниципальных дошкольных образовательных организаций в Иркутской области при создании в них дополнительных мест для детей в возрасте до семи лет	5112872977			57 571,8
Межбюджетные трансферты	5112872977	500		57 571,8
Дошкольное образование	5112872977	500	0701	57 571,8
Основное мероприятие «Реализация мероприятий в сфере общего образования, связанных с ликвидацией последствий паводка, вызванного сильными дождями, прошедшими на территории Иркутской области в июне 2019 года»	5112900000			116 000,0

Иные межбюджетные трансферты местным бюджетам на приобретение модульной конструкции сборно-разборного быстровозводимого здания для размещения образовательной организации с поставкой до места монтажа, монтаж с техническим присоединением к инженерным сетям и оснащением средствами обучения, воспитания, присмотра, ухода и содержания детей в Иркутской области	5112974400			116 000,0
Межбюджетные трансферты	5112974400	500		116 000,0
Общее образование	5112974400	500	0702	116 000,0
Основное мероприятие «Ежемесячное денежное вознаграждение за классное руководство педагогическим работникам государственных и муниципальных общеобразовательных организаций Иркутской области»	5113200000			2 101 731,1
Ежемесячное денежное вознаграждение за классное руководство педагогическим работникам государственных образовательных организаций, реализующих образовательные программы начального общего образования, образовательные программы основного общего образования, образовательные программы среднего общего образования	5113253030			74 856,2
Расходы на выплаты персоналу в целях обеспечения выполнения функций государственными (муниципальными) органами, казенными учреждениями, органами управления государственными внебюджетными фондами	5113253030	100		67 004,9
Общее образование	5113253030	100	0702	67 004,9
Предоставление субсидий бюджетным, автономным учреждениям и иным некоммерческим организациям	5113253030	600		7 851,3
Общее образование	5113253030	600	0702	7 851,3
Иные межбюджетные трансферты на ежемесячное денежное вознаграждение за классное руководство педагогическим работникам муниципальных образовательных организаций в Иркутской области, реализующих образовательные программы начального общего образования, образовательные программы основного общего образования, образовательные программы среднего общего образования	5113253031			2 026 874,9
Межбюджетные трансферты	5113253031	500		2 026 874,9
Общее образование	5113253031	500	0702	2 026 874,9
Основное мероприятие «Организация бесплатного горячего питания обучающихся, получающих начальное общее образование в государственных, муниципальных, а также в некоммерческих общеобразовательных организациях»	5113500000			1 919 857,7
Субсидии некоммерческим организациям, не являющимся государственными (муниципальными) учреждениями, для обеспечения обучающихся по образовательным программам начального общего образования в некоммерческих общеобразовательных организациях в Иркутской области по имеющим государственную аккредитацию основным образовательным программам начального общего образования бесплатным горячим питанием, а также бесплатным питьевым молоком	5113521133			24 227,1
Предоставление субсидий бюджетным, автономным учреждениям и иным некоммерческим организациям	5113521133	600		24 227,1
Общее образование	5113521133	600	0702	24 227,1
Организация бесплатного горячего питания обучающихся, получающих начальное общее образование в государственных образовательных организациях	51135R3040			61 030,6
Закупка товаров, работ и услуг для обеспечения государственных (муниципальных) нужд	51135R3040	200		56 223,0
Общее образование	51135R3040	200	0702	56 223,0
Предоставление субсидий бюджетным, автономным учреждениям и иным некоммерческим организациям	51135R3040	600		4 807,6
Общее образование	51135R3040	600	0702	4 807,6
Субсидии местным бюджетам на организацию бесплатного горячего питания обучающихся, получающих начальное общее образование в муниципальных образовательных организациях в Иркутской области	51135R3041			1 834 600,0
Межбюджетные трансферты	51135R3041	500		1 834 600,0
Общее образование	51135R3041	500	0702	1 834 600,0
Основное мероприятие «Приобретение учебников и учебных пособий, а также учебно-методических материалов государственным и муниципальными общеобразовательными организациями в Иркутской области»	5113600000			100 000,0
Реализация направлений расходов основного мероприятия и (или) ведомственной целевой программы, подпрограммы государственной программы Иркутской области, а также непрограммных расходов государственных органов Иркутской области	5113629999			4 946,2
Закупка товаров, работ и услуг для обеспечения государственных (муниципальных) нужд	5113629999	200		4 302,1
Общее образование	5113629999	200	0702	4 302,1
Предоставление субсидий бюджетным, автономным учреждениям и иным некоммерческим организациям	5113629999	600		644,1
Общее образование	5113629999	600	0702	644,1
Субсидии местным бюджетам на реализацию мероприятий по приобретению учебников и учебных пособий, а также учебно-методических материалов, необходимых для реализации образовательных программ начального общего, основного общего, среднего общего образования муниципальными общеобразовательными организациями в Иркутской области	5113672928			95 053,8
Межбюджетные трансферты	5113672928	500		95 053,8
Общее образование	5113672928	500	0702	95 053,8
Основное мероприятие «Капитальные ремонты спортивных площадок (стадионов) и (или) благоустройство территорий муниципальных общеобразовательных организаций в Иркутской области»	5113700000			154 426,1
Субсидии местным бюджетам на реализацию мероприятий по благоустройству территории муниципальных общеобразовательных организаций, участвующих в реализации мероприятий по модернизации школьных систем образования в рамках государственной программы Российской Федерации «Развитие образования» в Иркутской области	5113772914			97 549,4
Межбюджетные трансферты	5113772914	500		97 549,4
Общее образование	5113772914	500	0702	97 549,4
Субсидии местным бюджетам на реализацию мероприятий по проведению капитального ремонта спортивных площадок (стадионов) и (или) благоустройству территорий муниципальных общеобразовательных организаций в Иркутской области	5113772929			56 876,7
Межбюджетные трансферты	5113772929	500		56 876,7
Общее образование	5113772929	500	0702	56 876,7
Региональный проект «Модернизация школьных систем образования Иркутской области»	5113800000			1 786 423,1
Субсидии местным бюджетам на реализацию мероприятий по модернизации школьных систем образования	51138R7500			1 649 331,6
Межбюджетные трансферты	51138R7500	500		1 649 331,6
Общее образование	51138R7500	500	0702	1 649 331,6
Реализация мероприятий по модернизации школьных систем образования (государственные общеобразовательные организации)	51138R7501			137 091,5
Закупка товаров, работ и услуг для обеспечения государственных (муниципальных) нужд	51138R7501	200		137 091,5
Общее образование	51138R7501	200	0702	137 091,5
Региональный проект «Современная школа»	511E100000			3 899 714,7
Реализация мероприятий по повышению уровня профессионального мастерства по дополнительным профессиональным программам педагогических работников и управленческих кадров системы общего образования, дополнительного образования детей и профессионального образования субъектов Российской Федерации	511E102000			12 749,5
Предоставление субсидий бюджетным, автономным учреждениям и иным некоммерческим организациям	511E102000	600		12 749,5
Профессиональная подготовка, переподготовка и повышение квалификации	511E102000	600	0705	12 749,5



Расходы на выплаты персоналу в целях обеспечения выполнения функций государственными (муниципальными) органами, казенными учреждениями, органами управления государственными внебюджетными фондами	5130220210	100		6 956,3	Основное мероприятие «Организация и проведение олимпиад, конференций, конкурсов и иных мероприятий научно-интеллектуальной направленности с детьми и молодежью»	5140200000			9 438,9
Другие вопросы в области образования	5130220210	100	0709	6 956,3	Реализация направлений расходов основного мероприятия и (или) ведомственной целевой программы, подпрограммы государственной программы Иркутской области, а также непрограммных расходов государственных органов Иркутской области	5140229999			9 438,9
Закупка товаров, работ и услуг для обеспечения государственных (муниципальных) нужд	5130220210	200		1 534,0	Предоставление субсидий бюджетным, автономным учреждениям и иным некоммерческим организациям	5140229999	600		9 438,9
Другие вопросы в области образования	5130220210	200	0709	1 534,0	Молодежная политика	5140229999	600	0707	9 438,9
Иные бюджетные ассигнования	5130220210	800		148,8	Основное мероприятие «Поощрение детей и молодежи за достижение высоких результатов в интеллектуальной, научно-технической, художественно-творческой, спортивной деятельности»	5140300000			2 853,7
Другие вопросы в области образования	5130220210	800	0709	148,8	Реализация направлений расходов основного мероприятия и (или) ведомственной целевой программы, подпрограммы государственной программы Иркутской области, а также непрограммных расходов государственных органов Иркутской области	5140329999			2 853,7
Реализация направлений расходов основного мероприятия и (или) ведомственной целевой программы, подпрограммы государственной программы Иркутской области, а также непрограммных расходов государственных органов Иркутской области	5130229999			430 846,3	Социальное обеспечение и иные выплаты населению	5140329999	300		750,0
Расходы на выплаты персоналу в целях обеспечения выполнения функций государственными (муниципальными) органами, казенными учреждениями, органами управления государственными внебюджетными фондами	5130229999	100		34 546,9	Молодежная политика	5140329999	300	0707	750,0
Другие вопросы в области образования	5130229999	100	0709	34 546,9	Предоставление субсидий бюджетным, автономным учреждениям и иным некоммерческим организациям	5140329999	600		2 103,7
Закупка товаров, работ и услуг для обеспечения государственных (муниципальных) нужд	5130229999	200		33 717,6	Молодежная политика	5140329999	600	0707	2 103,7
Другие вопросы в области образования	5130229999	200	0709	33 717,6	Основное мероприятие «Военно-патриотическое воспитание обучающихся кадетских корпусов и кадетских классов общеобразовательных организаций Иркутской области»	5140600000			529,6
Социальное обеспечение и иные выплаты населению	5130229999	300		103 044,7	Реализация направлений расходов основного мероприятия и (или) ведомственной целевой программы, подпрограммы государственной программы Иркутской области, а также непрограммных расходов государственных органов Иркутской области	5140629999			529,6
Среднее профессиональное образование	5130229999	300	0704	29 126,6	Закупка товаров, работ и услуг для обеспечения государственных (муниципальных) нужд	5140629999	200		348,6
Другие вопросы в области образования	5130229999	300	0709	8 109,4	Молодежная политика	5140629999	200	0707	348,6
Социальное обеспечение населения	5130229999	300	1003	8 370,0	Предоставление субсидий бюджетным, автономным учреждениям и иным некоммерческим организациям	5140629999	600		181,0
Охрана семьи и детства	5130229999	300	1004	57 438,7	Молодежная политика	5140629999	600	0707	181,0
Предоставление субсидий бюджетным, автономным учреждениям и иным некоммерческим организациям	5130229999	600		259 533,0	Региональный проект «Социальная активность»	514E800000			816,7
Молодежная политика	5130229999	600	0707	200,0	Реализация мероприятий, направленных на развитие добровольчества, с использованием единой информационной системы в сфере развития добровольчества	514E829582			816,7
Другие вопросы в области образования	5130229999	600	0709	259 333,0	Предоставление субсидий бюджетным, автономным учреждениям и иным некоммерческим организациям	514E829582	600		816,7
Иные бюджетные ассигнования	5130229999	800		4,1	Молодежная политика	514E829582	600	0707	816,7
Другие вопросы в области образования	5130229999	800	0709	4,1	Региональный проект «Развитие системы поддержки молодежи («Молодежь России») (Иркутская область)»	514EG00000			9 732,4
Осуществление переданных полномочий Российской Федерации в сфере образования	5130259900			29 602,7	Реализация комплекса мероприятий для студенческой молодежи, направленного на формирование и развитие способностей, личностных компетенций для самореализации и профессионального развития	514EG28400			9 732,4
Расходы на выплаты персоналу в целях обеспечения выполнения функций государственными (муниципальными) органами, казенными учреждениями, органами управления государственными внебюджетными фондами	5130259900	100		26 167,7	Предоставление субсидий бюджетным, автономным учреждениям и иным некоммерческим организациям	514EG28400	600		9 732,4
Другие вопросы в области образования	5130259900	100	0709	26 167,7	Молодежная политика	514EG28400	600	0707	9 625,8
Закупка товаров, работ и услуг для обеспечения государственных (муниципальных) нужд	5130259900	200		3 435,0	Другие вопросы в области образования	514EG28400	600	0709	106,6
Другие вопросы в области образования	5130259900	200	0709	3 435,0	Государственная программа Иркутской области «Развитие здравоохранения»	5200000000			40 657 679,0
Ведомственная целевая программа «Развитие региональной системы оценки качества образования Иркутской области»	5130300000			472 379,0	Подпрограмма «Развитие государственно-частного партнерства»	5230000000			767 169,2
Реализация направлений расходов основного мероприятия и (или) ведомственной целевой программы, подпрограммы государственной программы Иркутской области, а также непрограммных расходов государственных органов Иркутской области	5130329999			472 379,0	Основное мероприятие «Развитие государственно-частного партнерства в сфере здравоохранения»	5230100000			767 169,2
Закупка товаров, работ и услуг для обеспечения государственных (муниципальных) нужд	5130329999	200		150,0	Реализация направлений расходов основного мероприятия и (или) ведомственной целевой программы, подпрограммы государственной программы Иркутской области, а также непрограммных расходов государственных органов Иркутской области	5230129999			767 169,2
Другие вопросы в области образования	5130329999	200	0709	150,0	Капитальные вложения в объекты государственной (муниципальной) собственности	5230129999	400		767 169,2
Предоставление субсидий бюджетным, автономным учреждениям и иным некоммерческим организациям	5130329999	600		472 229,0	Стационарная медицинская помощь	5230129999	400	0901	767 169,2
Другие вопросы в области образования	5130329999	600	0709	472 229,0	Подпрограмма «Кадровое обеспечение системы здравоохранения»	5270000000			167 029,7
Основное мероприятие «Информационная безопасность детей»	5130400000			254,3	Основное мероприятие «Кадровое обеспечение системы здравоохранения Иркутской области»	5270100000			140 476,9
Реализация направлений расходов основного мероприятия и (или) ведомственной целевой программы, подпрограммы государственной программы Иркутской области, а также непрограммных расходов государственных органов Иркутской области	5130429999			254,3	Единовременная денежная выплата на обучение отдельным категориям студентов в целях привлечения их для дальнейшей работы в медицинских организациях, расположенных в отдаленных районах Иркутской области	5270122130			1 226,9
Предоставление субсидий бюджетным, автономным учреждениям и иным некоммерческим организациям	5130429999	600		254,3	Социальное обеспечение и иные выплаты населению	5270122130	300		1 226,9
Профессиональная подготовка, переподготовка и повышение квалификации	5130429999	600	0705	254,3	Другие вопросы в области здравоохранения	5270122130	300	0909	1 226,9
Основное мероприятие «Обеспечение безопасности и антитеррористической защищенности в образовательных организациях Иркутской области»	5130500000			150 565,0	Реализация направлений расходов основного мероприятия и (или) ведомственной целевой программы, подпрограммы государственной программы Иркутской области, а также непрограммных расходов государственных органов Иркутской области	5270129999			2 500,0
Реализация направлений расходов основного мероприятия и (или) ведомственной целевой программы, подпрограммы государственной программы Иркутской области, а также непрограммных расходов государственных органов Иркутской области	5130529999			132 520,4	Предоставление субсидий бюджетным, автономным учреждениям и иным некоммерческим организациям	5270129999	600		2 500,0
Закупка товаров, работ и услуг для обеспечения государственных (муниципальных) нужд	5130529999	200		27 055,4	Субсидии местным бюджетам на реализацию мероприятий по соблюдению требований к антитеррористической защищенности объектов (территорий) муниципальных образовательных организаций в Иркутской области	5130572949			18 044,6
Другие вопросы в области образования	5130529999	200	0709	27 055,4	Межбюджетные трансферты	5130572949	500		18 044,6
Предоставление субсидий бюджетным, автономным учреждениям и иным некоммерческим организациям	5130529999	600		105 465,0	Дошкольное образование	5130572949	500	0701	2 004,9
Другие вопросы в области образования	5130529999	600	0709	105 465,0	Общее образование	5130572949	500	0702	15 587,8
Субсидии местным бюджетам на реализацию мероприятий по соблюдению требований к антитеррористической защищенности объектов (территорий) муниципальных образовательных организаций в Иркутской области	5130572949			18 044,6	Дополнительное образование детей	5130572949	500	0703	451,9
Межбюджетные трансферты	5130572949	500		18 044,6	Региональный проект «Успех каждого ребенка»	513E200000			119 139,3
Дошкольное образование	5130572949	500	0701	2 004,9	Субсидии местным бюджетам на обновление материально-технической базы для организации учебно-исследовательской, научно-практической, творческой деятельности, занятий физической культурой и спортом в образовательных организациях	513E250981			117 409,3
Общее образование	5130572949	500	0702	15 587,8	Межбюджетные трансферты	513E250981	500		117 409,3
Дополнительное образование детей	5130572949	500	0703	451,9	Общее образование	513E250981	500	0702	117 409,3
Региональный проект «Успех каждого ребенка»	513E200000			119 139,3	Создание детских технопарков «Кванториум»	513E251730			666,1
Субсидии местным бюджетам на обновление материально-технической базы для организации учебно-исследовательской, научно-практической, творческой деятельности, занятий физической культурой и спортом в образовательных организациях	513E250981			117 409,3	Предоставление субсидий бюджетным, автономным учреждениям и иным некоммерческим организациям	513E251730	600		666,1
Межбюджетные трансферты	513E250981	500		117 409,3	Дополнительное образование детей	513E251730	600	0703	666,1
Общее образование	513E250981	500	0702	117 409,3	Формирование современных управленческих и организационно-экономических механизмов в системе дополнительного образования детей	513E255370			1 063,9
Создание детских технопарков «Кванториум»	513E251730			666,1	Предоставление субсидий бюджетным, автономным учреждениям и иным некоммерческим организациям	513E255370	600		1 063,9
Предоставление субсидий бюджетным, автономным учреждениям и иным некоммерческим организациям	513E251730	600		666,1	Профессиональная подготовка, переподготовка и повышение квалификации	513E255370	600	0705	1 063,9
Дополнительное образование детей	513E251730	600	0703	666,1	Региональный проект «Цифровая образовательная среда»	513E400000			151 396,2
Формирование современных управленческих и организационно-экономических механизмов в системе дополнительного образования детей	513E255370			1 063,9	Обновление материально-технической базы образовательных организаций для внедрения цифровой образовательной среды и развития цифровых навыков обучающихся	513E452130			151 396,2
Предоставление субсидий бюджетным, автономным учреждениям и иным некоммерческим организациям	513E255370	600		1 063,9	Закупка товаров, работ и услуг для обеспечения государственных (муниципальных) нужд	513E452130	200		131 071,8
Профессиональная подготовка, переподготовка и повышение квалификации	513E255370	600	0705	1 063,9	Общее образование	513E452130	200	0702	131 071,8
Региональный проект «Цифровая образовательная среда»	513E400000			151 396,2	Предоставление субсидий бюджетным, автономным учреждениям и иным некоммерческим организациям	513E452130	600		20 324,4
Обновление материально-технической базы образовательных организаций для внедрения цифровой образовательной среды и развития цифровых навыков обучающихся	513E452130			151 396,2	Дополнительное образование детей	513E452130	600	0703	20 324,4
Закупка товаров, работ и услуг для обеспечения государственных (муниципальных) нужд	513E452130	200		131 071,8	Подпрограмма «Развитие системы выявления и поддержки способностей и талантов у детей и молодежи»	5140000000			30 246,4
Общее образование	513E452130	200	0702	131 071,8	Основное мероприятие «Организация и проведение мероприятий, направленных на воспитание гармонично развитой и социально ответственной личности»	5140100000			6 875,1
Предоставление субсидий бюджетным, автономным учреждениям и иным некоммерческим организациям	513E452130	600		20 324,4	Реализация направлений расходов основного мероприятия и (или) ведомственной целевой программы, подпрограммы государственной программы Иркутской области, а также непрограммных расходов государственных органов Иркутской области	5140129999			6 875,1
Дополнительное образование детей	513E452130	600	0703	20 324,4	Предоставление субсидий бюджетным, автономным учреждениям и иным некоммерческим организациям	5140129999	600		6 875,1
Подпрограмма «Развитие системы выявления и поддержки способностей и талантов у детей и молодежи»	5140000000			30 246,4	Молодежная политика	5140129999	600	0707	6 875,1
Основное мероприятие «Организация и проведение мероприятий, направленных на воспитание гармонично развитой и социально ответственной личности»	5140100000			6 875,1					
Реализация направлений расходов основного мероприятия и (или) ведомственной целевой программы, подпрограммы государственной программы Иркутской области, а также непрограммных расходов государственных органов Иркутской области	5140129999			6 875,1					
Предоставление субсидий бюджетным, автономным учреждениям и иным некоммерческим организациям	5140129999	600		6 875,1					
Молодежная политика	5140129999	600	0707	6 875,1					

Реализация региональных проектов «Создание единого цифрового контура в здравоохранении на основе единой государственной информационной системы в сфере здравоохранения (ЕГИСЗ)»	529N751140			111 625,5
Закупка товаров, работ и услуг для обеспечения государственных (муниципальных) нужд	529N751140	200		111 625,5
Другие вопросы в области здравоохранения	529N751140	200	0909	111 625,5
Подпрограмма «Повышение эффективности функционирования системы здравоохранения»	52G0000000			6 566 091,3
Основное мероприятие «Государственная политика в сфере здравоохранения Иркутской области»	52G0100000			2 877 305,8
Финансовое обеспечение выполнения функций государственных органов	52G0120100			254 460,4
Расходы на выплаты персоналу в целях обеспечения выполнения функций государственными (муниципальными) органами, казенными учреждениями, органами управления государственными внебюджетными фондами	52G0120100	100		244 206,5
Другие вопросы в области здравоохранения	52G0120100	100	0909	244 206,5
Закупка товаров, работ и услуг для обеспечения государственных (муниципальных) нужд	52G0120100	200		8 993,4
Другие вопросы в области здравоохранения	52G0120100	200	0909	8 993,4
Иные бюджетные ассигнования	52G0120100	800		1 260,5
Другие вопросы в области здравоохранения	52G0120100	800	0909	1 260,5
Реализация государственных функций по мобилизационной подготовке экономики	52G0120140			78 973,7
Расходы на выплаты персоналу в целях обеспечения выполнения функций государственными (муниципальными) органами, казенными учреждениями, органами управления государственными внебюджетными фондами	52G0120140	100		41 223,6
Мобилизационная подготовка экономики	52G0120140	100	0204	41 223,6
Закупка товаров, работ и услуг для обеспечения государственных (муниципальных) нужд	52G0120140	200		36 389,5
Мобилизационная подготовка экономики	52G0120140	200	0204	36 389,5
Иные бюджетные ассигнования	52G0120140	800		1 360,6
Мобилизационная подготовка экономики	52G0120140	800	0204	1 360,6
Осуществление переданных органам государственной власти субъектов Российской Федерации в соответствии с частью 1 статьи 15 Федерального закона от 21 ноября 2011 года № 323-ФЗ «Об основах охраны здоровья граждан в Российской Федерации» полномочий Российской Федерации в сфере охраны здоровья	52G0120270			968,2
Расходы на выплаты персоналу в целях обеспечения выполнения функций государственными (муниципальными) органами, казенными учреждениями, органами управления государственными внебюджетными фондами	52G0120270	100		968,2
Другие вопросы в области здравоохранения	52G0120270	100	0909	968,2
Приобретение, поставка и монтаж модульных конструкций для размещения фельдшерско-акушерских пунктов, их оснащение и благоустройство территории	52G0122120			137 187,6
Предоставление субсидий бюджетным, автономным учреждениям и иным некоммерческим организациям	52G0122120	600		137 187,6
Амбулаторная помощь	52G0122120	600	0902	137 187,6
Предупреждение распространения и устранение негативных последствий коронавирусной инфекции	52G0122150			14 308,0
Закупка товаров, работ и услуг для обеспечения государственных (муниципальных) нужд	52G0122150	200		6 308,0
Другие вопросы в области здравоохранения	52G0122150	200	0909	6 308,0
Предоставление субсидий бюджетным, автономным учреждениям и иным некоммерческим организациям	52G0122150	600		8 000,0
Другие вопросы в области здравоохранения	52G0122150	600	0909	8 000,0
Приобретение, поставка и монтаж модульных конструкций для размещения патологоанатомических отделений, отделений судебно-медицинской экспертизы и их оснащение	52G0122161			94 140,6
Предоставление субсидий бюджетным, автономным учреждениям и иным некоммерческим организациям	52G0122161	600		94 140,6
Другие вопросы в области здравоохранения	52G0122161	600	0909	94 140,6
Оснащение и благоустройство территории врачебных амбулаторий	52G0122162			4 000,0
Предоставление субсидий бюджетным, автономным учреждениям и иным некоммерческим организациям	52G0122162	600		4 000,0
Амбулаторная помощь	52G0122162	600	0902	4 000,0
Приобретение, поставка и монтаж модульных конструкций для размещения врачебных амбулаторий	52G0122163			52 370,4
Предоставление субсидий бюджетным, автономным учреждениям и иным некоммерческим организациям	52G0122163	600		52 370,4
Амбулаторная помощь	52G0122163	600	0902	52 370,4
Предоставление специальных социальных выплат медицинским работникам медицинских организаций, подведомственных министерству здравоохранения Иркутской области, оказывающим не входящую в базовую программу обязательного медицинского страхования скорую медицинскую помощь, первичную медико-санитарную помощь гражданам, включая диспансерное наблюдение граждан по основному заболеванию (состоянию)	52G0122164			45 000,0
Предоставление субсидий бюджетным, автономным учреждениям и иным некоммерческим организациям	52G0122164	600		45 000,0
Другие вопросы в области здравоохранения	52G0122164	600	0909	45 000,0
Реализация направлений расходов основного мероприятия и (или) ведомственной целевой программы, подпрограммы государственной программы Иркутской области, а также непрограммных расходов государственных органов Иркутской области	52G0129999			2 193 996,0
Расходы на выплаты персоналу в целях обеспечения выполнения функций государственными (муниципальными) органами, казенными учреждениями, органами управления государственными внебюджетными фондами	52G0129999	100		36 149,0
Другие вопросы в области здравоохранения	52G0129999	100	0909	36 149,0
Закупка товаров, работ и услуг для обеспечения государственных (муниципальных) нужд	52G0129999	200		45 182,2
Другие вопросы в области здравоохранения	52G0129999	200	0909	45 182,2
Предоставление субсидий бюджетным, автономным учреждениям и иным некоммерческим организациям	52G0129999	600		2 112 664,8
Стационарная медицинская помощь	52K0129999	600	0901	89 137,4
Другие вопросы в области здравоохранения	52G0129999	600	0909	2 023 527,4
Финансовое обеспечение расходов по оплате проезда донора костного мозга и (или) гемопоэтических стволовых клеток к месту изъятия костного мозга и (или) гемопоэтических стволовых клеток и обратно	52G0154030			352,9
Закупка товаров, работ и услуг для обеспечения государственных (муниципальных) нужд	52G0154030	200		0,5
Другие вопросы в области здравоохранения	52G0154030	200	0909	0,5
Социальное обеспечение и иные выплаты населению	52G0154030	300		352,4
Другие вопросы в области здравоохранения	52G0154030	300	0909	352,4
Осуществление переданных полномочий Российской Федерации в сфере охраны здоровья	52G0159800			1 548,0
Расходы на выплаты персоналу в целях обеспечения выполнения функций государственными (муниципальными) органами, казенными учреждениями, органами управления государственными внебюджетными фондами	52G0159800	100		1 394,0
Другие вопросы в области здравоохранения	52G0159800	100	0909	1 394,0
Закупка товаров, работ и услуг для обеспечения государственных (муниципальных) нужд	52G0159800	200		154,0
Другие вопросы в области здравоохранения	52G0159800	200	0909	154,0
Основное мероприятие «Строительство, реконструкция, в том числе выполнение проектных и изыскательских работ, объектов государственной собственности Иркутской области в сфере здравоохранения»	52G0400000			1 179 188,1
Капитальные вложения в объекты государственной собственности Иркутской области в сфере здравоохранения	52G0422700			1 179 188,1
Капитальные вложения в объекты государственной (муниципальной) собственности	52G0422700	400		1 179 188,1

Стационарная медицинская помощь	52K0422700	400	0901	491 508,6
Амбулаторная помощь	52K0422700	400	0902	673 279,5
Другие вопросы в области здравоохранения	52K0422700	400	0909	14 400,0
Региональный проект «Борьба с сердечно-сосудистыми заболеваниями»	52GN200000			116 733,8
Оснащение оборудованием региональных сосудистых центров и первичных сосудистых отделений	52GN251920			116 733,8
Предоставление субсидий бюджетным, автономным учреждениям и иным некоммерческим организациям	52GN251920	600		116 733,8
Стационарная медицинская помощь	52GN251920	600	0901	116 733,8
Региональный проект «Борьба с онкологическими заболеваниями»	52GN300000			83 443,7
Переоснащение медицинских организаций, оказывающих медицинскую помощь больным с онкологическими заболеваниями	52GN351900			83 443,7
Предоставление субсидий бюджетным, автономным учреждениям и иным некоммерческим организациям	52GN351900	600		83 443,7
Стационарная медицинская помощь	52GN351900	600	0901	83 443,7
Региональный проект «Модернизация первичного звена здравоохранения»	52GN900000			2 309 419,9
Реализация региональных проектов модернизации первичного звена здравоохранения (капитальный ремонт объектов здравоохранения, приобретение медицинского оборудования, автомобильного транспорта)	52GN953651			621 615,6
Закупка товаров, работ и услуг для обеспечения государственных (муниципальных) нужд	52GN953651	200		67 250,0
Другие вопросы в области здравоохранения	52GN953651	200	0909	67 250,0
Предоставление субсидий бюджетным, автономным учреждениям и иным некоммерческим организациям	52GN953651	600		554 365,6
Другие вопросы в области здравоохранения	52GN953651	600	0909	554 365,6
Реализация региональных проектов модернизации первичного звена здравоохранения (строительство и (или) реконструкция объектов здравоохранения, приобретение, монтаж и оснащение модульных конструкций)	52GN953652			1 666 410,2
Закупка товаров, работ и услуг для обеспечения государственных (муниципальных) нужд	52GN953652	200		2 360,2
Стационарная медицинская помощь	52GN953652	200	0901	2 360,2
Капитальные вложения в объекты государственной (муниципальной) собственности	52GN953652	400		1 536 550,0
Стационарная медицинская помощь	52GN953652	400	0901	470 082,1
Амбулаторная помощь	52GN953652	400	0902	1 066 467,9
Предоставление субсидий бюджетным, автономным учреждениям и иным некоммерческим организациям	52GN953652	600		127 500,0
Другие вопросы в области здравоохранения	52GN953652	600	0909	127 500,0
Реализация региональных проектов модернизации первичного звена здравоохранения	52GN95365F			21 394,1
Предоставление субсидий бюджетным, автономным учреждениям и иным некоммерческим организациям	52GN95365F	600		21 394,1
Другие вопросы в области здравоохранения	52GN95365F	600	0909	21 394,1
Подпрограмма «Осуществление обязательного медицинского страхования в Иркутской области»	52D0000000			19 322 317,3
Основное мероприятие «Уплата взносов на обязательное медицинское страхование неработающего населения Иркутской области»	52D0100000			19 322 317,3
Страховые взносы на обязательное медицинское страхование неработающего населения Иркутской области	52D0122200			19 322 317,3
Социальное обеспечение и иные выплаты населению	52D0122200	300		19 322 317,3
Социальное обеспечение населения	52D0122200	300	1003	19 322 317,3
Подпрограмма «Совершенствование оказания медицинской помощи, включая профилактику заболеваний и формирование здорового образа жизни»	52K0000000			13 643 348,1
Основное мероприятие «Профилактика инфекционных и неинфекционных заболеваний и формирование здорового образа жизни»	52K0100000			188 001,9
Предупреждение распространения и устранение негативных последствий коронавирусной инфекции	52K0122150			5 415,0
Закупка товаров, работ и услуг для обеспечения государственных (муниципальных) нужд	52K0122150	200		5 415,0
Другие вопросы в области здравоохранения	52K0122150	200	0909	5 415,0
Реализация направлений расходов основного мероприятия и (или) ведомственной целевой программы, подпрограммы государственной программы Иркутской области, а также непрограммных расходов государственных органов Иркутской области	52K0129999			176 168,5
Закупка товаров, работ и услуг для обеспечения государственных (муниципальных) нужд	52K0129999	200		157 335,2
Другие вопросы в области здравоохранения	52K0129999	200	0909	157 335,2
Предоставление субсидий бюджетным, автономным учреждениям и иным некоммерческим организациям	52K0129999	600		18 833,3
Другие вопросы в области здравоохранения	52K0129999	600	0909	18 833,3
Реализация мероприятий по предупреждению и борьбе с социально значимыми инфекционными заболеваниями	52K01R2020			6 418,4
Предоставление субсидий бюджетным, автономным учреждениям и иным некоммерческим организациям	52K01R2020	600		6 418,4
Другие вопросы в области здравоохранения	52K01R2020	600	0909	6 418,4
Основное мероприятие «Совершенствование оказания первичной медико-санитарной помощи, специализированной, включая высокотехнологичную медицинскую помощь»	52K0200000			7 812 893,9
Реализация направлений расходов основного мероприятия и (или) ведомственной целевой программы, подпрограммы государственной программы Иркутской области, а также непрограммных расходов государственных органов Иркутской области	52K0229999			6 386 415,2
Расходы на выплаты персоналу в целях обеспечения выполнения функций государственными (муниципальными) органами, казенными учреждениями, органами управления государственными внебюджетными фондами	52K0229999	100		741 802,3
Стационарная медицинская помощь	52K0229999	100	0901	735 990,5
Медицинская помощь в дневных стационарах всех типов	52K0229999	100	0903	5 811,8
Закупка товаров, работ и услуг для обеспечения государственных (муниципальных) нужд	52K0229999	200		252 994,8
Стационарная медицинская помощь	52K0229999	200	0901	251 993,7
Медицинская помощь в дневных стационарах всех типов	52K0229999	200	0903	1 001,1
Социальное обеспечение и иные выплаты населению	52K0229999	300		15,0
Стационарная медицинская помощь	52K0229999	300	0901	15,0
Предоставление субсидий бюджетным, автономным учреждениям и иным некоммерческим организациям	52K0229999	600		5 380 275,3
Стационарная медицинская помощь	52K0229999	600	0901	3 644 694,1
Амбулаторная помощь	52K0229999	600	0902	1 157 782,0
Медицинская помощь в дневных стационарах всех типов	52K0229999	600	0903	102 516,5
Другие вопросы в области здравоохранения	52K0229999	600	0909	475 282,7
Иные бюджетные ассигнования	52K0229999	800		11 327,8
Стационарная медицинская помощь	52K0229999	800	0901	11 327,8
Осуществление медицинской деятельности, связанной с донорством органов человека в целях трансплантации (пересадки)	52K0254760			1 348,6
Предоставление субсидий бюджетным, автономным учреждениям и иным некоммерческим организациям	52K0254760	600		1 348,6
Другие вопросы в области здравоохранения	52K0254760	600	0909	1 348,6
Реализация мероприятий по предупреждению и борьбе с социально значимыми инфекционными заболеваниями	52K02R2020			107 214,1
Предоставление субсидий бюджетным, автономным учреждениям и иным некоммерческим организациям	52K02R2020	600		107 214,1
Амбулаторная помощь	52K02R2020	600	0902	34 162,1
Другие вопросы в области здравоохранения	52K02R2020	600	0909	73 052,0
Реализация мероприятий по проведению массового обследования новорожденных на врожденные и (или) наследственные заболевания (расширенный неонатальный скрининг)	52K02R3850			62 230,9
Предоставление субсидий бюджетным, автономным учреждениям и иным некоммерческим организациям	52K02R3850	600		62 230,9
Амбулаторная помощь	52K02R3850	600	0902	62 230,9

Оказание гражданам Российской Федерации высокотехнологичной медицинской помощи, не включенной в базовую программу обязательного медицинского страхования	52K02R4020			1 255 685,1
Предоставление субсидий бюджетным, автономным учреждениям и иным некоммерческим организациям	52K02R4020	600		1 255 685,1
Стационарная медицинская помощь	52K02R4020	600	0901	1 255 685,1
Основное мероприятие «Совершенствование оказания скорой, в том числе скорой специализированной, медицинской помощи, медицинской эвакуации»	52K0300000			598 632,8
Реализация направлений расходов основного мероприятия и (или) ведомственной целевой программы, подпрограммы государственной программы Иркутской области, а также непрограммных расходов государственных органов Иркутской области	52K0329999			598 632,8
Предоставление субсидий бюджетным, автономным учреждениям и иным некоммерческим организациям	52K0329999	600		598 632,8
Скорая медицинская помощь	52K0329999	600	0904	598 439,1
Другие вопросы в области здравоохранения	52K0329999	600	0909	193,7
Основное мероприятие «Развитие службы крови»	52K0400000			620 062,9
Реализация направлений расходов основного мероприятия и (или) ведомственной целевой программы, подпрограммы государственной программы Иркутской области, а также непрограммных расходов государственных органов Иркутской области	52K0429999			620 062,9
Предоставление субсидий бюджетным, автономным учреждениям и иным некоммерческим организациям	52K0429999	600		620 062,9
Заготовка, переработка, хранение и обеспечение безопасности донорской крови и ее компонентов	52K0429999	600	0906	619 978,2
Другие вопросы в области здравоохранения	52K0429999	600	0909	84,7
Основное мероприятие «Обеспечение среднесуточного набора питания детям, страдающим туберкулезом и/или наблюдающимся в связи с туберкулезом»	52K0500000			17 487,4
Субсидии местным бюджетам на обеспечение среднесуточного набора продуктов питания детей, страдающих туберкулезной интоксикацией и (или) находящихся под диспансерным наблюдением у фтизиатра, посещающих группы оздоровительной направленности в муниципальных дошкольных образовательных организациях, расположенных на территории Иркутской области	52K0572060			17 487,4
Межбюджетные трансферты	52K0572060	500		17 487,4
Дошкольное образование	52K0572060	500	0701	17 487,4
Основное мероприятие «Совершенствование службы родовспоможения»	52K0800000			65 158,0
Реализация направлений расходов основного мероприятия и (или) ведомственной целевой программы, подпрограммы государственной программы Иркутской области, а также непрограммных расходов государственных органов Иркутской области	52K0829999			65 158,0
Предоставление субсидий бюджетным, автономным учреждениям и иным некоммерческим организациям	52K0829999	600		65 158,0
Стационарная медицинская помощь	52K0829999	600	0901	3 769,1
Амбулаторная помощь	52K0829999	600	0902	61 192,2
Другие вопросы в области здравоохранения	52K0829999	600	0909	196,7
Основное мероприятие «Совершенствование оказания медицинской помощи детям»	52K0900000			219 342,1
Обеспечение детей первого - второго года жизни специальными молочными продуктами детского питания по социальным показаниям	52K0922020			26 117,5
Социальное обеспечение и иные выплаты населению	52K0922020	300		26 117,5
Социальное обеспечение населения	52K0922020	300	1003	26 117,5
Обеспечение полноценным питанием беременных женщин, кормящих матерей, а также детей в возрасте до трех лет через специальные пункты питания и организации торговли по заключению врачей	52K0922030			45 838,1
Социальное обеспечение и иные выплаты населению	52K0922030	300		45 838,1
Социальное обеспечение населения	52K0922030	300	1003	45 838,1
Реализация направлений расходов основного мероприятия и (или) ведомственной целевой программы, подпрограммы государственной программы Иркутской области, а также непрограммных расходов государственных органов Иркутской области	52K0929999			147 386,5
Расходы на выплаты персоналу в целях обеспечения выполнения функций государственными (муниципальными) органами, казенными учреждениями, органами управления государственными внебюджетными фондами	52K0929999	100		99 355,6
Другие вопросы в области здравоохранения	52K0929999	100	0909	99 355,6
Закупка товаров, работ и услуг для обеспечения государственных (муниципальных) нужд	52K0929999	200		15 365,2
Другие вопросы в области здравоохранения	52K0929999	200	0909	15 365,2
Социальное обеспечение и иные выплаты населению	52K0929999	300		1,9
Другие вопросы в области здравоохранения	52K0929999	300	0909	1,9
Предоставление субсидий бюджетным, автономным учреждениям и иным некоммерческим организациям	52K0929999	600		32 105,2
Стационарная медицинская помощь	52K0929999	600	0901	28 460,7
Амбулаторная помощь	52K0929999	600	0902	3 221,2
Другие вопросы в области здравоохранения	52K0929999	600	0909	423,3
Иные бюджетные ассигнования	52K0929999	800		558,6
Другие вопросы в области здравоохранения	52K0929999	800	0909	558,6
Основное мероприятие «Медицинская реабилитация и санаторно-курортное лечение»	52K1000000			142 680,7
Реализация направлений расходов основного мероприятия и (или) ведомственной целевой программы, подпрограммы государственной программы Иркутской области, а также непрограммных расходов государственных органов Иркутской области	52K1029999			47 791,7
Предоставление субсидий бюджетным, автономным учреждениям и иным некоммерческим организациям	52K1029999	600		47 791,7
Санаторно-оздоровительная помощь	52K1029999	600	0905	47 791,7
Оснащение (дооснащение и (или) переоснащение) медицинскими изделиями (медицинских организаций, имеющих в своей структуре подразделения, оказывающие медицинскую помощь по медицинской реабилитации)	52K10R7520			94 889,0
Предоставление субсидий бюджетным, автономным учреждениям и иным некоммерческим организациям	52K10R7520	600		94 889,0
Другие вопросы в области здравоохранения	52K10R7520	600	0909	94 889,0
Основное мероприятие «Паллиативная помощь»	52K1100000			531 272,1
Реализация направлений расходов основного мероприятия и (или) ведомственной целевой программы, подпрограммы государственной программы Иркутской области, а также непрограммных расходов государственных органов Иркутской области	52K1129999			444 401,9
Предоставление субсидий бюджетным, автономным учреждениям и иным некоммерческим организациям	52K1129999	600		444 401,9
Стационарная медицинская помощь	52K1129999	600	0901	396 109,2
Амбулаторная помощь	52K1129999	600	0902	48 207,7
Другие вопросы в области здравоохранения	52K1129999	600	0909	85,0
Развитие паллиативной медицинской помощи	52K11R2010			86 870,2
Закупка товаров, работ и услуг для обеспечения государственных (муниципальных) нужд	52K11R2010	200		10 000,0
Другие вопросы в области здравоохранения	52K11R2010	200	0909	10 000,0
Социальное обеспечение и иные выплаты населению	52K11R2010	300		15 000,0
Другие вопросы в области здравоохранения	52K11R2010	300	0909	15 000,0
Предоставление субсидий бюджетным, автономным учреждениям и иным некоммерческим организациям	52K11R2010	600		61 870,2
Другие вопросы в области здравоохранения	52K11R2010	600	0909	61 870,2
Основное мероприятие «Организация обеспечения граждан качественными, эффективными, безопасными лекарственными препаратами для медицинского применения»	52K1200000			3 003 088,9
Льготное обеспечение лекарственными препаратами, специализированными продуктами лечебного питания, медицинскими изделиями отдельных категорий граждан в соответствии с Законом Иркутской области от 17 декабря 2008 года № 106-оз «О социальной поддержке отдельных групп населения в оказании медицинской помощи в Иркутской области»	52K1222050			1 744 684,5

Социальное обеспечение и иные выплаты населению	52K1222050	300		1 744 684,5
Социальное обеспечение населения	52K1222050	300	1003	1 744 684,5
Обеспечение лекарственными препаратами для медицинского применения, медицинскими изделиями и специализированными продуктами лечебного питания, не входящими в соответствующий стандарт медицинской помощи, при отсутствии разработанного стандарта медицинской помощи - в соответствующих клинических рекомендациях в случае наличия медицинских показаний (индивидуальной непереносимости, по жизненным показаниям) по решению врачебной комиссии	52K1222060			101 791,4
Закупка товаров, работ и услуг для обеспечения государственных (муниципальных) нужд	52K1222060	200		101 741,7
Другие вопросы в области здравоохранения	52K1222060	200	0909	101 741,7
Иные бюджетные ассигнования	52K1222060	800		49,7
Другие вопросы в области здравоохранения	52K1222060	800	0909	49,7
Предупреждение распространения и устранение негативных последствий коронавирусной инфекции	52K1222150			9 991,9
Закупка товаров, работ и услуг для обеспечения государственных (муниципальных) нужд	52K1222150	200		9 991,9
Амбулаторная помощь	52K1222150	200	0902	9 991,9
Реализация направлений расходов основного мероприятия и (или) ведомственной целевой программы, подпрограммы государственной программы Иркутской области, а также непрограммных расходов государственных органов Иркутской области	52K1229999			11 354,9
Расходы на выплаты персоналу в целях обеспечения выполнения функций государственными (муниципальными) органами, казенными учреждениями, органами управления государственными внебюджетными фондами	52K1229999	100		7 976,8
Другие вопросы в области здравоохранения	52K1229999	100	0909	7 976,8
Закупка товаров, работ и услуг для обеспечения государственных (муниципальных) нужд	52K1229999	200		3 373,2
Другие вопросы в области здравоохранения	52K1229999	200	0909	3 373,2
Иные бюджетные ассигнования	52K1229999	800		4,9
Другие вопросы в области здравоохранения	52K1229999	800	0909	4,9
Реализация отдельных полномочий в области лекарственного обеспечения	52K1251610			258 594,5
Социальное обеспечение и иные выплаты населению	52K1251610	300		258 594,5
Амбулаторная помощь	52K1251610	300	0902	258 594,5
Финансовое обеспечение расходов на организационные мероприятия, связанные с обеспечением лиц лекарственными препаратами, предназначенными для лечения больных гемофилией, муковисцидозом, гипофизарным нанизмом, болезнью Гоше, злокачественными новообразованиями лимфоидной, кроветворной и родственных им тканей, рассеянным склерозом, гемолитико-уремическим синдромом, юношеским артритом с системным началом, мукополисахаридозом I, II и VI типов, апластической анемией неуточненной, наследственным дефицитом факторов II (фибриногена), VII (лабильного), X (Стюарта-Прауэра), а также после трансплантации органов и (или) тканей	52K1252160			6 438,8
Закупка товаров, работ и услуг для обеспечения государственных (муниципальных) нужд	52K1252160	200		6 438,8
Другие вопросы в области здравоохранения	52K1252160	200	0909	6 438,8
Оказание отдельных категориям граждан социальной услуги по обеспечению лекарственными препаратами для медицинского применения по рецептам на лекарственные препараты, медицинскими изделиями по рецептам на медицинские изделия, а также специализированными продуктами лечебного питания для детей-инвалидов	52K1254600			870 232,9
Социальное обеспечение и иные выплаты населению	52K1254600	300		870 127,7
Амбулаторная помощь	52K1254600	300	0902	870 127,7
Иные бюджетные ассигнования	52K1254600	800		105,2
Амбулаторная помощь	52K1254600	800	0902	105,2
Региональный проект «Развитие системы оказания первичной медико-санитарной помощи»	52KN1000000			258 276,9
Обеспечение закупки авиационных работ в целях оказания медицинской помощи	52KN155540			258 276,9
Предоставление субсидий бюджетным, автономным учреждениям и иным некоммерческим организациям	52KN155540	600		258 276,9
Скорая медицинская помощь	52KN155540	600	0904	258 276,9
Региональный проект «Борьба с сердечно-сосудистыми заболеваниями»	52KN2000000			147 043,4
Обеспечение профилактики развития сердечно-сосудистых заболеваний и сердечно-сосудистых осложнений у пациентов высокого риска, находящихся на диспансерном наблюдении	52KN255860			147 043,4
Социальное обеспечение и иные выплаты населению	52KN255860	300		147 043,4
Амбулаторная помощь	52KN255860	300	0902	147 043,4
Региональный проект «Развитие детского здравоохранения, включая создание современной инфраструктуры оказания медицинской помощи детям»	52KN4000000			38 609,8
Расширение программы иммунизации детского населения за счет регионального календаря профилактических прививок	52KN422090			38 609,8
Закупка товаров, работ и услуг для обеспечения государственных (муниципальных) нужд	52KN422090	200		38 609,8
Другие вопросы в области здравоохранения	52KN422090	200	0909	38 609,8
Региональный проект «Разработка и реализация программы системной поддержки и повышения качества жизни граждан старшего поколения»	52KP3000000			185,3
Проведение вакцинации против пневмококковой инфекции граждан старше трудоспособного возраста из групп риска, проживающих в организациях социального обслуживания	52KP354680			185,3
Закупка товаров, работ и услуг для обеспечения государственных (муниципальных) нужд	52KP354680	200		185,3
Другие вопросы в области здравоохранения	52KP354680	200	0909	185,3
Региональный проект «Формирование системы мотивации граждан к здоровому образу жизни, включая здоровое питание и отказ от вредных привычек»	52KP4000000			612,0
Проведение коммуникационной кампании по формированию здорового образа жизни	52KP422100			612,0
Предоставление субсидий бюджетным, автономным учреждениям и иным некоммерческим организациям	52KP422100	600		612,0
Другие вопросы в области здравоохранения	52KP422100	600	0909	612,0
Государственная программа Иркутской области «Социальная поддержка населения»	53000000000			49 341 551,0
Подпрограмма «Социальное обслуживание населения»	53100000000			10 003 580,8
Ведомственная целевая программа «Социальное обслуживание населения Иркутской области»	53101000000			9 657 452,8
Обеспечение деятельности подведомственных учреждений социального обслуживания населения	53101230000			9 135 742,0
Расходы на выплаты персоналу в целях обеспечения выполнения функций государственными (муниципальными) органами, казенными учреждениями, органами управления государственными внебюджетными фондами	53101230000	100		2 019 782,6
Социальное обслуживание населения	53101230000	100	1002	2 019 782,6
Закупка товаров, работ и услуг для обеспечения государственных (муниципальных) нужд	53101230000	200		338 756,5
Социальное обслуживание населения	53101230000	200	1002	338 756,5
Социальное обеспечение и иные выплаты населению	53101230000	300		500,0
Социальное обслуживание населения	53101230000	300	1002	500,0
Предоставление субсидий бюджетным, автономным учреждениям и иным некоммерческим организациям	53101230000	600		6 756 951,8
Социальное обслуживание населения	53101230000	600	1002	6 756 951,8
Иные бюджетные ассигнования	53101230000	800		19 751,1
Социальное обслуживание населения	53101230000	800	1002	19 751,1
Выплата поставщику или поставщикам социальных услуг, включенным в реестр поставщиков социальных услуг в Иркутской области, но не участвующим в выполнении государственного задания (заказа), компенсации расходов на предоставление ими социальных услуг гражданину, предусмотренных индивидуальной программой предоставления социальных услуг	53101239280			19 000,0

Предоставление субсидий бюджетным, автономным учреждениям и иным некоммерческим организациям	5310123928	600		19 000,0
Социальное обслуживание населения	5310123928	600	1002	19 000,0
Реализация направлений расходов основного мероприятия и (или) ведомственной целевой программы, подпрограммы государственной программы Иркутской области, а также непрограммных расходов государственных органов Иркутской области	5310129999			502 710,8
Расходы на выплаты персоналу в целях обеспечения выполнения функций государственными (муниципальными) органами, казенными учреждениями, органами управления государственными внебюджетными фондами	5310129999	100		5 919,0
Социальное обслуживание населения	5310129999	100	1002	5 919,0
Закупка товаров, работ и услуг для обеспечения государственных (муниципальных) нужд	5310129999	200		176 458,7
Социальное обслуживание населения	5310129999	200	1002	176 458,7
Предоставление субсидий бюджетным, автономным учреждениям и иным некоммерческим организациям	5310129999	600		320 333,1
Социальное обслуживание населения	5310129999	600	1002	320 333,1
Основное мероприятие «Повышение квалификации для специалистов системы социальной защиты населения»	5310300000			15 202,1
Реализация направлений расходов основного мероприятия и (или) ведомственной целевой программы, подпрограммы государственной программы Иркутской области, а также непрограммных расходов государственных органов Иркутской области	5310329999			15 202,1
Предоставление субсидий бюджетным, автономным учреждениям и иным некоммерческим организациям	5310329999	600		15 202,1
Профессиональная подготовка, переподготовка и повышение квалификации	5310329999	600	0705	15 202,1
Основное мероприятие «Строительство, реконструкция, капитальный ремонт, в том числе выполнение проектных и изыскательских работ объектов государственной собственности Иркутской области в сфере социального обслуживания населения»	5310600000			190 252,5
Строительство, реконструкция, капитальный ремонт, в том числе выполнение проектных и изыскательских работ объектов государственной собственности Иркутской области в сфере социального обслуживания населения	5310623700			190 252,5
Капитальные вложения в объекты государственной (муниципальной) собственности	5310623700	400		190 252,5
Другие вопросы в области социальной политики	5310623700	400	1006	190 252,5
Основное мероприятие «Информационно-аналитическая и экспертная деятельность в сфере социального обслуживания»	5310700000			11 603,8
Информационно-аналитическая и экспертная деятельность в сфере социального обслуживания	5310723570			11 603,8
Предоставление субсидий бюджетным, автономным учреждениям и иным некоммерческим организациям	5310723570	600		11 603,8
Другие вопросы в области социальной политики	5310723570	600	1006	11 603,8
Региональный проект «Разработка и реализация программы системной поддержки и повышения качества жизни граждан старшего поколения»	531P300000			129 069,6
Финансовое обеспечение программ, направленных на обеспечение безопасных и комфортных условий предоставления социальных услуг в сфере социального обслуживания	531P351210			129 069,6
Капитальные вложения в объекты государственной (муниципальной) собственности	531P351210	400		129 069,6
Другие вопросы в области социальной политики	531P351210	400	1006	129 069,6
Подпрограмма «Обеспечение условий деятельности в сфере социального развития, опеки и попечительства Иркутской области»	5320000000			2 165 466,7
Основное мероприятие «Обеспечение условий деятельности в сфере социального развития, опеки и попечительства Иркутской области»	5320100000			2 165 466,7
Финансовое обеспечение выполнения функций государственных органов	5320120100			1 008 615,1
Расходы на выплаты персоналу в целях обеспечения выполнения функций государственными (муниципальными) органами, казенными учреждениями, органами управления государственными внебюджетными фондами	5320120100	100		961 995,2
Другие вопросы в области социальной политики	5320120100	100	1006	961 995,2
Закупка товаров, работ и услуг для обеспечения государственных (муниципальных) нужд	5320120100	200		46 078,2
Профессиональная подготовка, переподготовка и повышение квалификации	5320120100	200	0705	150,0
Другие вопросы в области социальной политики	5320120100	200	1006	45 928,2
Иные бюджетные ассигнования	5320120100	800		541,7
Другие вопросы в области социальной политики	5320120100	800		541,7
Финансовое обеспечение деятельности казенных учреждений министерства социального развития, опеки и попечительства Иркутской области	5320123010			1 097 570,3
Расходы на выплаты персоналу в целях обеспечения выполнения функций государственными (муниципальными) органами, казенными учреждениями, органами управления государственными внебюджетными фондами	5320123010	100		965 419,7
Другие вопросы в области социальной политики	5320123010	100	1006	965 419,7
Закупка товаров, работ и услуг для обеспечения государственных (муниципальных) нужд	5320123010	200		131 075,7
Другие вопросы в области социальной политики	5320123010	200	1006	131 075,7
Иные бюджетные ассигнования	5320123010	800		1 074,9
Другие вопросы в области социальной политики	5320123010	800	1006	1 074,9
Реализация направлений расходов основного мероприятия и (или) ведомственной целевой программы, подпрограммы государственной программы Иркутской области, а также непрограммных расходов государственных органов Иркутской области	5320129999			59 281,3
Закупка товаров, работ и услуг для обеспечения государственных (муниципальных) нужд	5320129999	200		59 281,3
Другие вопросы в области социальной политики	5320129999	200	1006	59 281,3
Подпрограмма «Социальная поддержка населения Иркутской области»	5330000000			16 770 138,7
Основное мероприятие «Обеспечение предоставления мер социальной поддержки и социальных услуг отдельным категориям граждан в рамках полномочий министерства социального развития, опеки и попечительства Иркутской области»	5330100000			16 761 234,2
Предоставление льгот по тарифам на проезд железнодорожным транспортом общего пользования в пригородном сообщении обучающимися в общеобразовательных организациях старше 7 лет, обучающимися по очной форме обучения в профессиональных образовательных организациях и образовательных организациях высшего образования в виде 50-процентной скидки	5330123020			6 500,0
Иные бюджетные ассигнования	5330123020	800		6 500,0
Транспорт	5330123020	800	0408	6 500,0
Выплата ежемесячных доплат к страховой пенсии по старости (инвалидности) лицам, замещающим государственные должности Иркутской области	5330123050			9 631,5
Социальное обеспечение и иные выплаты населению	5330123050	300		9 631,5
Пенсионное обеспечение	5330123050	300	1001	9 631,5
Выплата пенсии за выслугу лет гражданам, замещающим должности государственной гражданской службы Иркутской области	5330123060			231 047,6
Социальное обеспечение и иные выплаты населению	5330123060	300		231 047,6
Пенсионное обеспечение	5330123060	300	1001	231 047,6
Выплата ежемесячной доплаты к пенсии по государственному пенсионному обеспечению военнослужащим, проходившим военную службу по призыву, ставшим инвалидами вследствие военной травмы	5330123070			3 245,4
Закупка товаров, работ и услуг для обеспечения государственных (муниципальных) нужд	5330123070	200		22,9
Социальное обеспечение населения	5330123070	200	1003	22,9
Социальное обеспечение и иные выплаты населению	5330123070	300		3 222,5
Социальное обеспечение населения	5330123070	300	1003	3 222,5

Выплата дополнительного ежемесячного материального обеспечения отдельным категориям граждан в Иркутской области	5330123080			6 496,3
Закупка товаров, работ и услуг для обеспечения государственных (муниципальных) нужд	5330123080	200		47,0
Социальное обеспечение населения	5330123080	200	1003	47,0
Социальное обеспечение и иные выплаты населению	5330123080	300		6 449,3
Социальное обеспечение населения	5330123080	300	1003	6 449,3
Предоставление ежемесячной денежной выплаты отдельным категориям граждан, удостоенным знаком отличия «За заслуги перед Иркутской областью», почетного звания «Почетный гражданин Иркутской области»	5330123090			39 440,3
Закупка товаров, работ и услуг для обеспечения государственных (муниципальных) нужд	5330123090	200		243,1
Социальное обеспечение населения	5330123090	200	1003	243,1
Социальное обеспечение и иные выплаты населению	5330123090	300		39 197,2
Социальное обеспечение населения	5330123090	300	1003	39 197,2
Предоставление мер социальной поддержки в форме денежной компенсации расходов на оплату жилого помещения и коммунальных услуг ветеранам труда, труженикам тыла в Иркутской области	5330123121			1 420 734,2
Закупка товаров, работ и услуг для обеспечения государственных (муниципальных) нужд	5330123121	200		16 132,9
Социальное обеспечение населения	5330123121	200	1003	16 132,9
Социальное обеспечение и иные выплаты населению	5330123121	300		1 404 601,3
Социальное обеспечение населения	5330123121	300	1003	1 404 601,3
Предоставление мер социальной поддержки в форме денежной компенсации расходов на оплату жилого помещения и коммунальных услуг реабилитированным лицам и лицам, признанным пострадавшими от политических репрессий, в Иркутской области	5330123122			74 835,5
Закупка товаров, работ и услуг для обеспечения государственных (муниципальных) нужд	5330123122	200		726,3
Социальное обеспечение населения	5330123122	200	1003	726,3
Социальное обеспечение и иные выплаты населению	5330123122	300		74 109,2
Социальное обеспечение населения	5330123122	300	1003	74 109,2
Предоставление мер социальной поддержки отдельным категориям работников культуры, проживающих в сельской местности, рабочих поселках (поселках городского типа) и работающих в муниципальных учреждениях культуры, муниципальных образовательных организациях	5330123130			74 214,2
Закупка товаров, работ и услуг для обеспечения государственных (муниципальных) нужд	5330123130	200		734,8
Социальное обеспечение населения	5330123130	200	1003	734,8
Социальное обеспечение и иные выплаты населению	5330123130	300		73 479,4
Социальное обеспечение населения	5330123130	300	1003	73 479,4
Предоставление мер социальной поддержки по оплате жилых помещений, отопления и освещения для отдельных категорий работников образования в Иркутской области в твердой денежной сумме	5330123140			432 962,6
Закупка товаров, работ и услуг для обеспечения государственных (муниципальных) нужд	5330123140	200		3 649,2
Социальное обеспечение населения	5330123140	200	1003	3 649,2
Социальное обеспечение и иные выплаты населению	5330123140	300		429 313,4
Социальное обеспечение населения	5330123140	300	1003	429 313,4
Предоставление мер социальной поддержки медицинским и фармацевтическим работникам, проживающим в сельской местности, рабочих поселках (поселках городского типа) и работающим в муниципальных организациях здравоохранения, а также муниципальных образовательных организациях	5330123150			26 132,3
Закупка товаров, работ и услуг для обеспечения государственных (муниципальных) нужд	5330123150	200		284,3
Социальное обеспечение населения	5330123150	200	1003	284,3
Социальное обеспечение и иные выплаты населению	5330123150	300		25 848,0
Социальное обеспечение населения	5330123150	300	1003	25 848,0
Предоставление мер социальной поддержки по оплате жилого помещения и коммунальных услуг отдельным категориям работников государственных учреждений Иркутской области	5330123160			190 160,9
Закупка товаров, работ и услуг для обеспечения государственных (муниципальных) нужд	5330123160	200		1 527,9
Социальное обеспечение населения	5330123160	200	1003	1 527,9
Социальное обеспечение и иные выплаты населению	5330123160	300		188 633,0
Социальное обеспечение населения	5330123160	300	1003	188 633,0
Предоставление ежемесячной денежной выплаты ветеранам труда, труженикам тыла в Иркутской области	5330123171			819 521,4
Закупка товаров, работ и услуг для обеспечения государственных (муниципальных) нужд	5330123171	200		10 160,2
Социальное обеспечение населения	5330123171	200	1003	10 160,2
Социальное обеспечение и иные выплаты населению	5330123171	300		809 361,2
Социальное обеспечение населения	5330123171	300	1003	809 361,2
Предоставление ежемесячной денежной выплаты реабилитированным лицам в Иркутской области	5330123172			25 283,9
Закупка товаров, работ и услуг для обеспечения государственных (муниципальных) нужд	5330123172	200		294,9
Социальное обеспечение населения	5330123172	200	1003	294,9
Социальное обеспечение и иные выплаты населению	5330123172	300		24 989,0
Социальное обеспечение населения	5330123172	300	1003	24 989,0
Предоставление ежемесячной денежной выплаты отдельным категориям неработающих граждан в Иркутской области	5330123180			508 616,4
Закупка товаров, работ и услуг для обеспечения государственных (муниципальных) нужд	5330123180	200		4 767,6
Социальное обеспечение населения	5330123180	200	1003	4 767,6
Социальное обеспечение и иные выплаты населению	5330123180	300		503 848,8
Социальное обеспечение населения	5330123180	300	1003	503 848,8
Возмещение расходов гражданам, взявшим на себя обязанность осуществить погребение умершего реабилитированного лица	5330123191			6 251,6
Закупка товаров, работ и услуг для обеспечения государственных (муниципальных) нужд	5330123191	200		42,8
Социальное обеспечение населения	5330123191	200	1003	42,8
Социальное обеспечение и иные выплаты населению	5330123191	300		6 208,8
Социальное обеспечение населения	5330123191	300	1003	6 208,8
Предоставление мер социальной поддержки в части оплаты в размере 50 процентов стоимости лекарственных препаратов для медицинского применения, отпускаемых по рецептам на лекарственные препараты труженикам тыла в Иркутской области	5330123192			130,0
Социальное обеспечение и иные выплаты населению	5330123192	300		130,0
Социальное обеспечение населения	5330123192	300	1003	130,0
Предоставление мер социальной поддержки в части оплаты в размере 50 процентов стоимости лекарственных препаратов для медицинского применения, отпускаемых по рецептам на лекарственные препараты реабилитированным лицам и лицам, признанным пострадавшими от политических репрессий, в Иркутской области	5330123193			2 300,8
Социальное обеспечение и иные выплаты населению	5330123193	300		2 194,8
Социальное обеспечение населения	5330123193	300	1003	2 194,8
Предоставление субсидий бюджетным, автономным учреждениям и иным некоммерческим организациям	5330123193	600		106,0
Социальное обеспечение населения	5330123193	600	1003	106,0
Предоставление мер социальной поддержки по бесплатному изготовлению и ремонту зубных протезов ветеранам труда, труженикам тыла в Иркутской области	5330123194			220 613,2
Социальное обеспечение и иные выплаты населению	5330123194	300		210 202,2
Социальное обеспечение населения	5330123194	300	1003	210 202,2
Предоставление субсидий бюджетным, автономным учреждениям и иным некоммерческим организациям	5330123194	600		10 411,0
Социальное обеспечение населения	5330123194	600	1003	10 411,0
Предоставление мер социальной поддержки по бесплатному изготовлению и ремонту зубных протезов реабилитированным лицам в Иркутской области	5330123195			13 395,0
Социальное обеспечение и иные выплаты населению	5330123195	300		11 683,0



Социальное обеспечение населения	5330123195	300	1003	11 683,0
Предоставление субсидий бюджетным, автономным учреждениям и иным некоммерческим организациям	5330123195	600		1 712,0
Социальное обеспечение населения	5330123195	600	1003	1 712,0
Субсидии на оказание услуг по пассажирским перевозкам автомобильным транспортом (кроме такси) межмуниципальных маршрутов регулярных перевозок в междугородном сообщении и муниципальных маршрутов регулярных перевозок в междугородном сообщении, железнодорожным транспортом в пригородном сообщении и внутренним водным транспортом по пригородным маршрутам ветеранам труда, труженикам тыла в Иркутской области	5330123196			91 307,3
Иные бюджетные ассигнования	5330123196	800		91 307,3
Социальное обеспечение населения	5330123196	800	1003	91 307,3
Субсидии на оказание услуг по пассажирским перевозкам автомобильным транспортом (кроме такси) межмуниципальных маршрутов регулярных перевозок в междугородном сообщении, муниципальных маршрутов регулярных перевозок в междугородном сообщении, железнодорожным транспортом в пригородном сообщении и внутренним водным транспортом по местным и пригородным маршрутам реабилитированным лицам и лицам, признанным пострадавшими от политических репрессий, в Иркутской области	5330123197			2 802,0
Иные бюджетные ассигнования	5330123197	800		2 802,0
Социальное обеспечение населения	5330123197	800	1003	2 802,0
Предоставление реабилитированным лицам один раз в год денежной компенсации стоимости проезда на железнодорожном транспорте (туда и обратно в пределах Российской Федерации), но не выше стоимости проезда в жестких вагонах с 4-местными купе скорого поезда либо 50 процентов стоимости проезда на водном, на воздушном (в салоне экономического класса) или на автомобильном транспорте (туда и обратно в пределах Российской Федерации)	5330123198			3 898,9
Закупка товаров, работ и услуг для обеспечения государственных (муниципальных) нужд	5330123198	200		40,9
Социальное обеспечение населения	5330123198	200	1003	40,9
Социальное обеспечение и иные выплаты населению	5330123198	300		3 858,0
Социальное обеспечение населения	5330123198	300	1003	3 858,0
Принятие на учет и обеспечение жилыми помещениями отдельных категорий граждан в соответствии с Законом Российской Федерации от 18 октября 1991 года № 1761-1 «О реабилитации жертв политических репрессий»	5330123200			2 962,6
Социальное обеспечение и иные выплаты населению	5330123200	300		2 962,6
Социальное обеспечение населения	5330123200	300	1003	2 962,6
Выплата социального пособия на погребение в случаях, если умерший не подлежал обязательному социальному страхованию на случай временной нетрудоспособности и в связи с материнством на день смерти и не являлся пенсионером, а также в случае рождения мертвого ребенка по истечении 154 дней беременности	5330123220			38 373,5
Закупка товаров, работ и услуг для обеспечения государственных (муниципальных) нужд	5330123220	200		718,9
Социальное обеспечение населения	5330123220	200	1003	718,9
Социальное обеспечение и иные выплаты населению	5330123220	300		37 654,6
Социальное обеспечение населения	5330123220	300	1003	37 654,6
Обеспечение равной доступности услуг общественного транспорта в Иркутской области для отдельных категорий граждан, оказание мер социальной поддержки которых относится к ведению Российской Федерации и Иркутской области	5330123230			650 468,4
Иные бюджетные ассигнования	5330123230	800		650 468,4
Социальное обеспечение населения	5330123230	800	1003	650 468,4
Предоставление ежемесячной денежной выплаты гражданам Российской Федерации, родившимся в период с 23 июня 1923 года по 2 сентября 1945 года и проживающим в Иркутской области, которым присвоен статус детей Великой Отечественной войны	5330123240			74 199,8
Закупка товаров, работ и услуг для обеспечения государственных (муниципальных) нужд	5330123240	200		990,2
Социальное обеспечение населения	5330123240	200	1003	990,2
Социальное обеспечение и иные выплаты населению	5330123240	300		73 209,6
Социальное обеспечение населения	5330123240	300	1003	73 209,6
Обеспечение в Иркутской области ветеранов труда и ветеранов труда Иркутской области путевками на санаторно-курортное лечение	5330123250			75 220,0
Социальное обеспечение и иные выплаты населению	5330123250	300		75 220,0
Социальное обеспечение населения	5330123250	300	1003	75 220,0
Оказание государственной социальной помощи малоимущим семьям, малоимущим одиноко проживающим гражданам, реабилитированным лицам и лицам, пострадавшим от политических репрессий	5330123260			27 956,5
Закупка товаров, работ и услуг для обеспечения государственных (муниципальных) нужд	5330123260	200		83,5
Социальное обеспечение населения	5330123260	200	1003	83,5
Социальное обеспечение и иные выплаты населению	5330123260	300		27 873,0
Социальное обеспечение населения	5330123260	300	1003	27 873,0
Меры социальной поддержки по обеспечению несовершеннолетних, не являющихся детьми-инвалидами, и граждан, не являющихся инвалидами, протезами (кроме зубных протезов и эндопротезов) и ортопедической обувью	5330123270			511,6
Социальное обеспечение и иные выплаты населению	5330123270	300		511,6
Социальное обеспечение населения	5330123270	300	1003	511,6
Предоставление социальной выплаты отдельным категориям неработающих граждан, работавших в сфере физической культуры и проживающих в Иркутской области	5330123280			2 805,6
Закупка товаров, работ и услуг для обеспечения государственных (муниципальных) нужд	5330123280	200		20,1
Социальное обеспечение населения	5330123280	200	1003	20,1
Социальное обеспечение и иные выплаты населению	5330123280	300		2 785,5
Социальное обеспечение населения	5330123280	300	1003	2 785,5
Премии Губернатора Иркутской области работникам областных государственных учреждений, подведомственных министерству социального развития, опеки и попечительства Иркутской области, за высокие достижения в профессиональной деятельности	5330123290			4 000,0
Социальное обеспечение и иные выплаты населению	5330123290	300		4 000,0
Социальное обеспечение населения	5330123290	300	1006	4 000,0
Предоставление дополнительной меры социальной поддержки в виде компенсации расходов на уплату взноса на капитальный ремонт общего имущества в многоквартирном доме	5330123530			26 378,0
Закупка товаров, работ и услуг для обеспечения государственных (муниципальных) нужд	5330123530	200		469,5
Социальное обеспечение населения	5330123530	200	1003	469,5
Социальное обеспечение и иные выплаты населению	5330123530	300		25 908,5
Социальное обеспечение населения	5330123530	300	1003	25 908,5
Предоставление ежегодной денежной выплаты ко Дню Победы (9 мая) гражданам Российской Федерации, родившимся в период с 23 июня 1923 года по 2 сентября 1945 года и проживающим в Иркутской области, которым присвоен статус детей Великой Отечественной войны	5330123580			495 362,8
Закупка товаров, работ и услуг для обеспечения государственных (муниципальных) нужд	5330123580	200		6 634,5
Социальное обеспечение населения	5330123580	200	1003	6 634,5
Социальное обеспечение и иные выплаты населению	5330123580	300		488 728,3
Социальное обеспечение населения	5330123580	300	1003	488 728,3
Предоставление ежемесячной социальной выплаты гражданам, проживающим на территории Иркутской области и нуждающимся в процедурах гемодиализа	5330123620			171 789,8
Закупка товаров, работ и услуг для обеспечения государственных (муниципальных) нужд	5330123620	200		1 507,0
Социальное обеспечение населения	5330123620	200	1003	1 507,0
Социальное обеспечение и иные выплаты населению	5330123620	300		170 282,8
Социальное обеспечение населения	5330123620	300	1003	170 282,8
Предоставление инвалидам I группы, отдельным категориям инвалидов II и III группы с ограничением способности к трудовой деятельности III степени, проживающим на территории Иркутской области в жилых помещениях, принадлежащих им на праве собственности, компенсации расходов платы за содержание жилого помещения в размере 50 процентов	5330123630			10 155,6

Закупка товаров, работ и услуг для обеспечения государственных (муниципальных) нужд	5330123630	200		110,5
Социальное обеспечение населения	5330123630	200	1003	110,5
Социальное обеспечение и иные выплаты населению	5330123630	300		10 045,1
Социальное обеспечение населения	5330123630	300	1003	10 045,1
Предоставление единовременной денежной выплаты к юбилейным датам (90,95,100 лет и более со дня рождения) гражданам, проживающим в Иркутской области	5330123640			29 921,0
Закупка товаров, работ и услуг для обеспечения государственных (муниципальных) нужд	5330123640	200		425,6
Социальное обеспечение населения	5330123640	200	1003	425,6
Социальное обеспечение и иные выплаты населению	5330123640	300		29 495,4
Социальное обеспечение населения	5330123640	300	1003	29 495,4
Предоставление дополнительного ежемесячного материального обеспечения лицам, проработавшим в тылу в период с 22 июня 1941 года по 9 мая 1945 года не менее шести месяцев, исключая период работы на временно оккупированных территориях СССР, либо награжденным орденами или медалями СССР за самоотверженный труд в период Великой Отечественной войны	5330123650			55 448,9
Закупка товаров, работ и услуг для обеспечения государственных (муниципальных) нужд	5330123650	200		819,4
Социальное обеспечение населения	5330123650	200	1003	819,4
Социальное обеспечение и иные выплаты населению	5330123650	300		54 629,5
Социальное обеспечение населения	5330123650	300	1003	54 629,5
Ежемесячная денежная выплата для граждан, осуществляющих уход за гражданином, нуждающимся в социальной помощи	5330123660			5 132,0
Закупка товаров, работ и услуг для обеспечения государственных (муниципальных) нужд	5330123660	200		40,7
Социальное обеспечение населения	5330123660	200	1003	40,7
Социальное обеспечение и иные выплаты населению	5330123660	300		5 091,3
Социальное обеспечение населения	5330123660	300	1003	5 091,3
Предоставление ежемесячной денежной выплаты ветеранам труда Иркутской области	5330123670			126 344,6
Закупка товаров, работ и услуг для обеспечения государственных (муниципальных) нужд	5330123670	200		1 039,9
Социальное обеспечение населения	5330123670	200	1003	1 039,9
Социальное обеспечение и иные выплаты населению	5330123670	300		125 304,7
Социальное обеспечение населения	5330123670	300	1003	125 304,7
Предоставление мер социальной поддержки в форме денежной компенсации расходов на оплату жилого помещения и коммунальных услуг ветеранам труда Иркутской области	5330123680			170 093,9
Закупка товаров, работ и услуг для обеспечения государственных (муниципальных) нужд	5330123680	200		1 505,7
Социальное обеспечение населения	5330123680	200	1003	1 505,7
Социальное обеспечение и иные выплаты населению	5330123680	300		168 588,2
Социальное обеспечение населения	5330123680	300	1003	168 588,2
Предоставление мер социальной поддержки по бесплатному изготовлению и ремонту зубных протезов ветеранам труда Иркутской области	5330123690			40 349,1
Социальное обеспечение и иные выплаты населению	5330123690	300		38 409,1
Социальное обеспечение населения	5330123690	300	1003	38 409,1
Предоставление субсидий бюджетным, автономным учреждениям и иным некоммерческим организациям	5330123690	600		1 940,0
Социальное обеспечение населения	5330123690	600	1003	1 940,0
Субсидии на оказание услуг по пассажирским перевозкам автомобильным транспортом (кроме такси) межмуниципальных маршрутов регулярных перевозок в междугородном сообщении муниципальных маршрутов регулярных перевозок в междугородном сообщении, железнодорожным транспортом в пригородном сообщении и внутренним водным транспортом по пригородным маршрутам ветеранам труда Иркутской области	5330123710			20 112,0
Иные бюджетные ассигнования	5330123710	800		20 112,0
Социальное обеспечение населения	5330123710	800	1003	20 112,0
Ежемесячная доплата к пенсии работникам противопожарной службы Иркутской области	5330123790			6 292,9
Закупка товаров, работ и услуг для обеспечения государственных (муниципальных) нужд	5330123790	200		62,9
Социальное обеспечение населения	5330123790	200	1003	62,9
Социальное обеспечение и иные выплаты населению	5330123790	300		6 230,0
Социальное обеспечение населения	5330123790	300	1003	6 230,0
Ежемесячная доплата к пенсии спасателям аварийно-спасательных служб Иркутской области	5330123800			262,5
Закупка товаров, работ и услуг для обеспечения государственных (муниципальных) нужд	5330123800	200		2,9
Социальное обеспечение населения	5330123800	200	1003	2,9
Социальное обеспечение и иные выплаты населению	5330123800	300		259,6
Социальное обеспечение населения	5330123800	300	1003	259,6
Предоставление инвалидам единовременной социальной выплаты на приобретение технических средств реабилитации в соответствии с индивидуальными программами реабилитации или абилитации, не включенных в федеральный перечень реабилитационных мероприятий, технических средств реабилитации и услуг, предоставляемых инвалидам	5330123870			1 399,4
Закупка товаров, работ и услуг для обеспечения государственных (муниципальных) нужд	5330123870	200		47,1
Социальное обеспечение населения	5330123870	200	1003	47,1
Социальное обеспечение и иные выплаты населению	5330123870	300		1 352,3
Социальное обеспечение населения	5330123870	300	1003	1 352,3
Предоставление мер социальной поддержки в форме денежной компенсации расходов на оплату жилого помещения и коммунальных услуг гражданам, которым присвоен статус детей Великой Отечественной войны, проживающим в Иркутской области	5330123901			129 653,6
Закупка товаров, работ и услуг для обеспечения государственных (муниципальных) нужд	5330123901	200		1 831,7
Социальное обеспечение населения	5330123901	200	1003	1 831,7
Социальное обеспечение и иные выплаты населению	5330123901	300		127 821,9
Социальное обеспечение населения	5330123901	300	1003	127 821,9
Предоставление региональных социальных доплат к пенсии	5330123903			62 880,5
Закупка товаров, работ и услуг для обеспечения государственных (муниципальных) нужд	5330123903	200		62 880,5
Пенсионное обеспечение	5330123903	200	1001	62 880,5
Предоставление государственной социальной помощи на основании социального контракта отдельным категориям граждан	5330123915			300,0
Закупка товаров, работ и услуг для обеспечения государственных (муниципальных) нужд	5330123915	200		300,0
Социальное обеспечение населения	5330123915	200	1006	300,0
Другие вопросы в области социальной политики	5330123923			261 940,0
Предоставление мер социальной поддержки в форме денежной компенсации расходов на оплату жилых помещений, отопления и освещения для отдельных категорий работников образования в Иркутской области	5330123923			261 940,0
Закупка товаров, работ и услуг для обеспечения государственных (муниципальных) нужд	5330123923	200		1 820,8
Социальное обеспечение населения	5330123923	200	1003	1 820,8
Социальное обеспечение и иные выплаты населению	5330123923	300		260 119,2
Социальное обеспечение населения	5330123923	300	1003	260 119,2
Возмещение расходов по гарантированному перечню услуг по погребению в случаях, если умерший не подлежал обязательному социальному страхованию на случай временной нетрудоспособности и в связи с материнством на день смерти и не являлся пенсионером, а также в случае рождения мертвого ребенка по истечении 154 дней беременности	5330123924			600,0
Социальное обеспечение и иные выплаты населению	5330123924	300		600,0
Социальное обеспечение населения	5330123924	300	1003	600,0
Предоставление дополнительных мер социальной поддержки участникам специальной военной операции и членам их семей	5330123927			350 005,4
Закупка товаров, работ и услуг для обеспечения государственных (муниципальных) нужд	5330123927	200		5,4
Социальное обеспечение населения	5330123927	200	1003	5,4

Социальное обеспечение и иные выплаты населению	5330123927	300		350 000,0
Социальное обеспечение населения	5330123927	300	1003	350 000,0
Оказание социальной поддержки гражданам путем предоставления субсидий на оплату жилых помещений и коммунальных услуг	5330123932			1 159 838,2
Закупка товаров, работ и услуг для обеспечения государственных (муниципальных) нужд	5330123932	200		13 351,6
Социальное обеспечение населения	5330123932	200	1003	13 351,6
Социальное обеспечение и иные выплаты населению	5330123932	300		1 146 486,6
Социальное обеспечение населения	5330123932	300	1003	1 146 486,6
Предоставление ежегодной денежной выплаты ко Дню Победы (9 мая) гражданам, проживающим на территории Иркутской области, награжденным знаком «Жителю блокадного Ленинграда», знаком «Житель осажденного Севастополя», бывшим несовершеннолетним узникам концлагерей, гетто и других мест принудительного содержания, созданных фашистами и их союзниками в период Второй мировой войны	5330123936			1 477,7
Закупка товаров, работ и услуг для обеспечения государственных (муниципальных) нужд	5330123936	200		19,4
Социальное обеспечение населения	5330123936	200	1003	19,4
Социальное обеспечение и иные выплаты населению	5330123936	300		1 458,3
Социальное обеспечение населения	5330123936	300	1003	1 458,3
Предоставление ежемесячной денежной выплаты отдельным категориям военнослужащих	5330123937			1 272,0
Закупка товаров, работ и услуг для обеспечения государственных (муниципальных) нужд	5330123937	200		12,0
Социальное обеспечение населения	5330123937	200	1003	12,0
Социальное обеспечение и иные выплаты населению	5330123937	300		1 260,0
Социальное обеспечение населения	5330123937	300	1003	1 260,0
Предоставление мер социальной поддержки в форме денежной компенсации расходов на оплату жилого помещения и коммунальных услуг отдельным категориям военнослужащих	5330123938			219,7
Закупка товаров, работ и услуг для обеспечения государственных (муниципальных) нужд	5330123938	200		3,0
Социальное обеспечение населения	5330123938	200	1003	3,0
Социальное обеспечение и иные выплаты населению	5330123938	300		216,7
Социальное обеспечение населения	5330123938	300	1003	216,7
Обеспечение путевками отдельных категорий военнослужащих, при наличии медицинских показаний, путевками на санаторно-курортное лечение в санаторно-курортные организации, осуществляющие свою деятельность на территории Иркутской области	5330123939			90,0
Социальное обеспечение и иные выплаты населению	5330123939	300		90,0
Социальное обеспечение населения	5330123939	300	1003	90,0
Реализация направлений расходов основного мероприятия и (или) ведомственной целевой программы, подпрограммы государственной программы Иркутской области, а также непрограммных расходов государственных органов Иркутской области	5330129999			48 443,9
Закупка товаров, работ и услуг для обеспечения государственных (муниципальных) нужд	5330129999	200		437,4
Другие вопросы в области социальной политики	5330129999	200	1006	437,4
Социальное обеспечение и иные выплаты населению	5330129999	300		37 819,5
Другие вопросы в области социальной политики	5330129999	300	1006	37 819,5
Предоставление субсидий бюджетным, автономным учреждениям и иным некоммерческим организациям	5330129999	600		10 187,0
Другие вопросы в области социальной политики	5330129999	600	1006	10 187,0
Осуществление полномочий по обеспечению жильем отдельных категорий граждан, установленных Федеральным законом от 12 января 1995 года № 5-ФЗ «О ветеранах», в соответствии с Указом Президента Российской Федерации от 7 мая 2008 года № 714 «Об обеспечении жильем ветеранов Великой Отечественной войны 1941 - 1945 годов»	5330151340			5 045,6
Социальное обеспечение и иные выплаты населению	5330151340	300		5 045,6
Социальное обеспечение населения	5330151340	300	1003	5 045,6
Осуществление полномочий по обеспечению жильем отдельных категорий граждан, установленных Федеральным законом от 12 января 1995 года № 5-ФЗ «О ветеранах»	5330151350			4 309,3
Социальное обеспечение и иные выплаты населению	5330151350	300		4 309,3
Социальное обеспечение населения	5330151350	300	1003	4 309,3
Осуществление полномочий по обеспечению жильем отдельных категорий граждан, установленных Федеральным законом от 24 ноября 1995 года № 181-ФЗ «О социальной защите инвалидов в Российской Федерации»	5330151760			45 586,4
Социальное обеспечение и иные выплаты населению	5330151760	300		45 586,4
Социальное обеспечение населения	5330151760	300	1003	45 586,4
Социальная поддержка Героев Социалистического Труда, Героев Труда Российской Федерации и полных кавалеров ордена Трудовой Славы	5330151980			35,7
Социальное обеспечение и иные выплаты населению	5330151980	300		35,7
Социальное обеспечение населения	5330151980	300	1003	35,7
Осуществление переданного полномочия Российской Федерации по осуществлению ежегодной денежной выплаты лицам, награжденным нагрудным знаком «Почетный донор России»	5330152200			139 715,4
Закупка товаров, работ и услуг для обеспечения государственных (муниципальных) нужд	5330152200	200		1 336,4
Социальное обеспечение населения	5330152200	200	1003	1 336,4
Социальное обеспечение и иные выплаты населению	5330152200	300		138 379,0
Социальное обеспечение населения	5330152200	300	1003	138 379,0
Оплата жилищно-коммунальных услуг отдельным категориям граждан	5330152500			1 180 468,9
Расходы на выплаты персоналу в целях обеспечения выполнения функций государственными (муниципальными) органами, казенными учреждениями, органами управления государственными внебюджетными фондами	5330152500	100		1 949,9
Другие вопросы в области социальной политики	5330152500	100	1006	1 949,9
Закупка товаров, работ и услуг для обеспечения государственных (муниципальных) нужд	5330152500	200		15 452,1
Социальное обеспечение населения	5330152500	200	1003	15 452,1
Социальное обеспечение и иные выплаты населению	5330152500	300		1 163 066,9
Социальное обеспечение населения	5330152500	300	1003	1 163 066,9
Социальная поддержка Героев Советского Союза, Героев Российской Федерации и полных кавалеров ордена Славы	5330152520			199,9
Социальное обеспечение и иные выплаты населению	5330152520	300		199,9
Социальное обеспечение населения	5330152520	300	1003	199,9
Выплата региональных социальных доплат к пенсии	53301R0070			5 774 156,7
Социальное обеспечение и иные выплаты населению	53301R0070	300		5 774 156,7
Пенсионное обеспечение	53301R0070	300	1001	5 774 156,7
Оказание государственной социальной помощи на основании социального контракта отдельным категориям граждан	53301R4040			1 338 559,5
Социальное обеспечение и иные выплаты населению	53301R4040	300		1 338 059,9
Другие вопросы в области социальной политики	53301R4040	300	1006	1 338 059,9
Иные бюджетные ассигнования	53301R4040	800		499,6
Другие вопросы в области социальной политики	53301R4040	800	1006	499,6
Компенсация отдельным категориям граждан оплаты взноса на капитальный ремонт общего имущества в многоквартирном доме	53301R4620			11 374,0
Социальное обеспечение и иные выплаты населению	53301R4620	300		11 374,0
Социальное обеспечение населения	53301R4620	300	1003	11 374,0
Основное мероприятие «Обеспечение предоставления мер социальной поддержки и социальных услуг отдельным категориям граждан в рамках полномочий министерства здравоохранения Иркутской области»	5330200000			7 579,7
Реализация направлений расходов основного мероприятия и (или) ведомственной целевой программы, подпрограммы государственной программы Иркутской области, а также непрограммных расходов государственных органов Иркутской области	5330229999			7 579,7
Закупка товаров, работ и услуг для обеспечения государственных (муниципальных) нужд	5330229999	200		1,6
Другие вопросы в области социальной политики	5330229999	200	1006	1,6
Социальное обеспечение и иные выплаты населению	5330229999	300		7 578,1
Другие вопросы в области социальной политики	5330229999	300	1006	7 578,1

Основное мероприятие «Предоставление отдельных мер социальной поддержки работникам противопожарной службы Иркутской области, добровольной пожарной охраны, добровольным пожарным и членам их семей, а также членам семей погибших (умерших) спасателей аварийно-спасательных служб»	5330500000			1 324,8
Выплата единовременных пособий работникам противопожарной службы Иркутской области, добровольной пожарной охраны, добровольным пожарным и членам их семей, а также членам семей погибших (умерших) спасателей аварийно-спасательных служб	5330523320			1 324,8
Социальное обеспечение и иные выплаты населению	5330523320	300		1 324,8
Социальное обеспечение населения	5330523320	300	1003	1 324,8
Подпрограмма «Развитие системы отдыха и оздоровления детей в Иркутской области»	5340000000			1 004 593,0
Основное мероприятие «Укрепление материально-технической базы учреждений, оказывающих услуги по организации отдыха и оздоровления детей, в рамках полномочий министерства социального развития, опеки и попечительства Иркутской области»	5340100000			133 456,0
Реализация направлений расходов основного мероприятия и (или) ведомственной целевой программы, подпрограммы государственной программы Иркутской области, а также непрограммных расходов государственных органов Иркутской области	5340129999			105 709,0
Закупка товаров, работ и услуг для обеспечения государственных (муниципальных) нужд	5340129999	200		52 299,0
Другие вопросы в области образования	5340129999	200	0709	52 299,0
Предоставление субсидий бюджетным, автономным учреждениям и иным некоммерческим организациям	5340129999	600		53 410,0
Другие вопросы в области образования	5340129999	600	0709	53 410,0
Субсидии местным бюджетам для организации отдыха детей в каникулярное время на укрепление материально-технической базы муниципальных учреждений, оказывающих услуги по организации отдыха и оздоровления детей в Иркутской области	5340172070			27 747,0
Межбюджетные трансферты	5340172070	500		27 747,0
Другие вопросы в области образования	5340172070	500	0709	27 747,0
Основное мероприятие «Организация отдыха и оздоровления детей в рамках полномочий министерства социального развития, опеки и попечительства Иркутской области»	5340200000			780 192,7
Реализация направлений расходов основного мероприятия и (или) ведомственной целевой программы, подпрограммы государственной программы Иркутской области, а также непрограммных расходов государственных органов Иркутской области	5340229999			640 492,3
Закупка товаров, работ и услуг для обеспечения государственных (муниципальных) нужд	5340229999	200		1 943,8
Другие вопросы в области образования	5340229999	200	0709	1 943,8
Социальное обеспечение и иные выплаты населению	5340229999	300		607 641,8
Другие вопросы в области образования	5340229999	300	0709	607 641,8
Предоставление субсидий бюджетным, автономным учреждениям и иным некоммерческим организациям	5340229999	600		30 906,7
Другие вопросы в области образования	5340229999	600	0709	30 906,7
Субсидии местным бюджетам для организации отдыха детей в каникулярное время на оплату стоимости набора продуктов питания в лагерях с дневным пребыванием детей, организованных органами местного самоуправления муниципальных образований Иркутской области	5340272080			139 700,4
Межбюджетные трансферты	5340272080	500		139 700,4
Другие вопросы в области образования	5340272080	500	0709	139 700,4
Основное мероприятие «Совершенствование кадрового и информационно-методического обеспечения организации отдыха и оздоровления детей в рамках полномочий министерства социального развития, опеки и попечительства Иркутской области»	5340300000			126,0
Реализация направлений расходов основного мероприятия и (или) ведомственной целевой программы, подпрограммы государственной программы Иркутской области, а также непрограммных расходов государственных органов Иркутской области	5340329999			126,0
Закупка товаров, работ и услуг для обеспечения государственных (муниципальных) нужд	5340329999	200		60,0
Другие вопросы в области образования	5340329999	200	0709	60,0
Предоставление субсидий бюджетным, автономным учреждениям и иным некоммерческим организациям	5340329999	600		66,0
Другие вопросы в области образования	5340329999	600	0709	66,0
Основное мероприятие «Укрепление материально-технической базы организаций, оказывающих услуги по организации отдыха и оздоровления детей, в рамках полномочий министерства образования Иркутской области»	5340400000			5 361,4
Реализация направлений расходов основного мероприятия и (или) ведомственной целевой программы, подпрограммы государственной программы Иркутской области, а также непрограммных расходов государственных органов Иркутской области	5340429999			5 361,4
Закупка товаров, работ и услуг для обеспечения государственных (муниципальных) нужд	5340429999	200		301,3
Другие вопросы в области образования	5340429999	200	0709	301,3
Предоставление субсидий бюджетным, автономным учреждениям и иным некоммерческим организациям	5340429999	600		5 060,1
Другие вопросы в области образования	5340429999	600	0709	5 060,1
Основное мероприятие «Организация отдыха и оздоровления детей, повышение качества услуг, предоставляемых организациями отдыха и оздоровления детей, совершенствование кадрового обеспечения организации отдыха и оздоровления детей в рамках полномочий министерства образования Иркутской области»	5340500000			61 331,0
Реализация направлений расходов основного мероприятия и (или) ведомственной целевой программы, подпрограммы государственной программы Иркутской области, а также непрограммных расходов государственных органов Иркутской области	5340529999			61 331,0
Расходы на выплаты персоналу в целях обеспечения выполнения функций государственными (муниципальными) органами, казенными учреждениями, органами управления государственными внебюджетными фондами	5340529999	100		805,8
Другие вопросы в области образования	5340529999	100	0709	805,8
Закупка товаров, работ и услуг для обеспечения государственных (муниципальных) нужд	5340529999	200		5 347,7
Другие вопросы в области образования	5340529999	200	0709	5 347,7
Предоставление субсидий бюджетным, автономным учреждениям и иным некоммерческим организациям	5340529999	600		55 177,5
Другие вопросы в области образования	5340529999	600	0709	55 177,5
Основное мероприятие «Проведение творческих смен и семинаров при организации отдыха и оздоровления одаренных детей в рамках полномочий министерства культуры Иркутской области»	5340600000			6 189,5
Реализация направлений расходов основного мероприятия и (или) ведомственной целевой программы, подпрограммы государственной программы Иркутской области, а также непрограммных расходов государственных органов Иркутской области	5340629999			6 189,5
Закупка товаров, работ и услуг для обеспечения государственных (муниципальных) нужд	5340629999	200		22,1
Другие вопросы в области образования	5340629999	200	0709	22,1
Социальное обеспечение и иные выплаты населению	5340629999	300		5 667,4
Другие вопросы в области образования	5340629999	300	0709	5 667,4
Предоставление субсидий бюджетным, автономным учреждениям и иным некоммерческим организациям	5340629999	600		500,0
Другие вопросы в области образования	5340629999	600	0709	500,0
Основное мероприятие «Организация отдыха и оздоровления детей, совершенствование кадрового и информационно-методического обеспечения организации отдыха и оздоровления детей в полномочиях министерства здравоохранения Иркутской области»	5340700000			6 225,2
Реализация направлений расходов основного мероприятия и (или) ведомственной целевой программы, подпрограммы государственной программы Иркутской области, а также непрограммных расходов государственных органов Иркутской области	5340729999			6 225,2

Закупка товаров, работ и услуг для обеспечения государственных (муниципальных) нужд	5340729999	200		72,1
Другие вопросы в области образования	5340729999	200	0709	72,1
Социальное обеспечение и иные выплаты населению	5340729999	300		6 153,1
Другие вопросы в области образования	5340729999	300	0709	6 153,1
Основное мероприятие «Организация отдыха и оздоровления детей, совершенствование кадрового и информационно-методического обеспечения организации отдыха и оздоровления детей в полномочиях министерства спорта Иркутской области»	5340900000			11 711,2
Реализация направлений расходов основного мероприятия и (или) ведомственной целевой программы, подпрограммы государственной программы Иркутской области, а также непрограммных расходов государственных органов Иркутской области	5340929999			11 711,2
Предоставление субсидий бюджетным, автономным учреждениям и иным некоммерческим организациям	5340929999	600		11 711,2
Другие вопросы в области образования	5340929999	600	0709	11 711,2
Подпрограмма «Дети Приангарья»	5350000000			19 296 545,0
Основное мероприятие «Укрепление института семьи, поддержание престижа материнства и отцовства, развитие и сохранение семейных ценностей в рамках полномочий министерства социального развития, опеки и попечительства Иркутской области»	5350100000			48 228,1
Реализация направлений расходов основного мероприятия и (или) ведомственной целевой программы, подпрограммы государственной программы Иркутской области, а также непрограммных расходов государственных органов Иркутской области	5350129999			48 228,1
Закупка товаров, работ и услуг для обеспечения государственных (муниципальных) нужд	5350129999	200		43 078,1
Другие вопросы в области социальной политики	5350129999	200	1006	43 078,1
Социальное обеспечение и иные выплаты населению	5350129999	300		5 150,0
Другие вопросы в области социальной политики	5350129999	300	1006	5 150,0
Основное мероприятие «Развитие системы государственной поддержки семей в связи с рождением и воспитанием детей в рамках полномочий министерства социального развития, опеки и попечительства Иркутской области»	5350500000			15 884 249,2
Предоставление 1 раз в год пособия на приобретение для детей комплекта одежды и спортивной формы для посещения школьных занятий	5350523332			72 857,2
Закупка товаров, работ и услуг для обеспечения государственных (муниципальных) нужд	5350523332	200		807,2
Охрана семьи и детства	5350523332	200	1004	807,2
Социальное обеспечение и иные выплаты населению	5350523332	300		72 050,0
Охрана семьи и детства	5350523332	300	1004	72 050,0
Предоставление многодетным семьям денежной компенсации 30 процентов расходов на оплату жилого помещения и коммунальных услуг	5350523340			37 909,4
Закупка товаров, работ и услуг для обеспечения государственных (муниципальных) нужд	5350523340	200		256,0
Охрана семьи и детства	5350523340	200	1004	256,0
Социальное обеспечение и иные выплаты населению	5350523340	300		37 653,4
Охрана семьи и детства	5350523340	300	1004	37 653,4
Бесплатное обеспечение лекарственными препаратами для медицинского применения, отпускаемыми по рецептам на лекарственные препараты, при амбулаторном лечении для детей первых трех лет жизни из малоимущих семей и семей одиноких родителей и для детей в возрасте до шести лет из многодетных семей	5350523350			19 297,1
Социальное обеспечение и иные выплаты населению	5350523350	300		14 563,1
Охрана семьи и детства	5350523350	300	1004	14 563,1
Предоставление субсидий бюджетным, автономным учреждениям и иным некоммерческим организациям	5350523350	600		4 734,0
Охрана семьи и детства	5350523350	600	1004	4 734,0
Предоставление единовременной выплаты гражданам, усыновившим (удочерившим) детей-сирот и детей, оставшихся без попечения родителей	5350523380			17 575,5
Закупка товаров, работ и услуг для обеспечения государственных (муниципальных) нужд	5350523380	200		3,5
Охрана семьи и детства	5350523380	200	1004	3,5
Социальное обеспечение и иные выплаты населению	5350523380	300		17 572,0
Охрана семьи и детства	5350523380	300	1004	17 572,0
Выплата денежных средств на содержание ребенка, находящегося под опекой или попечительством в Иркутской области	5350523390			1 912 620,2
Закупка товаров, работ и услуг для обеспечения государственных (муниципальных) нужд	5350523390	200		18 834,0
Охрана семьи и детства	5350523390	200	1004	18 834,0
Социальное обеспечение и иные выплаты населению	5350523390	300		1 893 786,2
Охрана семьи и детства	5350523390	300	1004	1 893 786,2
Предоставление компенсации расходов, понесенных лицами из числа детей-сирот и детей, оставшихся без попечения родителей, в связи с ремонтом жилых помещений	5350523400			973,4
Социальное обеспечение и иные выплаты населению	5350523400	300		973,4
Охрана семьи и детства	5350523400	300	1004	973,4
Предоставление ежемесячной денежной выплаты лицам из числа детей-сирот и детей, оставшихся без попечения родителей, продолжающим обучение в общеобразовательных организациях	5350523410			16 730,5
Закупка товаров, работ и услуг для обеспечения государственных (муниципальных) нужд	5350523410	200		106,4
Охрана семьи и детства	5350523410	200	1004	106,4
Социальное обеспечение и иные выплаты населению	5350523410	300		16 624,1
Охрана семьи и детства	5350523410	300	1004	16 624,1
Денежная компенсация стоимости проезда на городском, пригородном, в сельской местности - на внутрирайонном транспорте (кроме такси) получателям дополнительных гарантий, находившихся под попечительством, обучающимся в муниципальных образовательных организациях после достижения восемнадцатилетнего возраста	5350523420			10,3
Закупка товаров, работ и услуг для обеспечения государственных (муниципальных) нужд	5350523420	200		0,1
Охрана семьи и детства	5350523420	200	1004	0,1
Социальное обеспечение и иные выплаты населению	5350523420	300		10,2
Охрана семьи и детства	5350523420	300	1004	10,2
Выплата вознаграждения приемным родителям	5350523430			1 061 836,3
Закупка товаров, работ и услуг для обеспечения государственных (муниципальных) нужд	5350523430	200		3 380,1
Охрана семьи и детства	5350523430	200	1004	3 380,1
Социальное обеспечение и иные выплаты населению	5350523430	300		1 057 512,9
Охрана семьи и детства	5350523430	300	1004	1 057 512,9
Предоставление субсидий бюджетным, автономным учреждениям и иным некоммерческим организациям	5350523430	600		943,3
Охрана семьи и детства	5350523430	600	1004	943,3
Выплата пособия на ребенка в Иркутской области	5350523440			714 446,3
Закупка товаров, работ и услуг для обеспечения государственных (муниципальных) нужд	5350523440	200		1 328,9
Охрана семьи и детства	5350523440	200	1004	1 328,9
Социальное обеспечение и иные выплаты населению	5350523440	300		713 117,4
Охрана семьи и детства	5350523440	300	1004	713 117,4
Выплата компенсации родительской платы за присмотр и уход за детьми, посещающими образовательные организации, реализующие образовательную программу дошкольного образования	5350523450			203 902,5
Закупка товаров, работ и услуг для обеспечения государственных (муниципальных) нужд	5350523450	200		1 484,3
Охрана семьи и детства	5350523450	200	1004	1 484,3
Социальное обеспечение и иные выплаты населению	5350523450	300		202 418,2
Охрана семьи и детства	5350523450	300	1004	202 418,2
Ежемесячная выплата пособия на усыновленного (удочеренного) ребенка	5350523460			43 542,6
Закупка товаров, работ и услуг для обеспечения государственных (муниципальных) нужд	5350523460	200		289,8
Охрана семьи и детства	5350523460	200	1004	289,8

Социальное обеспечение и иные выплаты населению	5350523460	300		43 252,8
Охрана семьи и детства	5350523460	300	1004	43 252,8
Предоставление единовременной выплаты детям-сиротам и детям, оставшимся без попечения родителей, а также лицам из числа детей-сирот и детей, оставшихся без попечения родителей, которым вручена медаль «За особые успехи в учении»	5350523490			403,2
Закупка товаров, работ и услуг для обеспечения государственных (муниципальных) нужд	5350523490	200		3,2
Охрана семьи и детства	5350523490	200	1004	3,2
Социальное обеспечение и иные выплаты населению	5350523490	300		400,0
Охрана семьи и детства	5350523490	300	1004	400,0
Предоставление единовременной выплаты многодетным матерям, награжденным Почетным знаком «Материнская слава»	5350523500			3 323,1
Закупка товаров, работ и услуг для обеспечения государственных (муниципальных) нужд	5350523500	200		23,1
Охрана семьи и детства	5350523500	200	1004	23,1
Социальное обеспечение и иные выплаты населению	5350523500	300		3 300,0
Охрана семьи и детства	5350523500	300	1004	3 300,0
Перевозка отдельных категорий несовершеннолетних в Иркутской области	5350523510			93,8
Расходы на выплаты персоналу в целях обеспечения выполнения функций государственными (муниципальными) органами, казенными учреждениями, органами управления государственными внебюджетными фондами	5350523510	100		41,0
Охрана семьи и детства	5350523510	100	1004	41,0
Закупка товаров, работ и услуг для обеспечения государственных (муниципальных) нужд	5350523510	200		52,8
Охрана семьи и детства	5350523510	200	1004	52,8
Предоставление отдельным категориям семей денежной компенсации расходов по оплате за жилое помещение по договору найма жилого помещения частного жилищного фонда на территории Иркутской области	5350523550			154,7
Закупка товаров, работ и услуг для обеспечения государственных (муниципальных) нужд	5350523550	200		1,1
Охрана семьи и детства	5350523550	200	1004	1,1
Социальное обеспечение и иные выплаты населению	5350523550	300		153,6
Охрана семьи и детства	5350523550	300	1004	153,6
Предоставление многодетным семьям в Иркутской области ежегодной денежной выплаты для подготовки детей к школе	5350523560			0,2
Закупка товаров, работ и услуг для обеспечения государственных (муниципальных) нужд	5350523560	200		0,2
Охрана семьи и детства	5350523560	200	1004	0,2
Ежемесячная денежная выплата семьям, воспитывающим детей-инвалидов со злокачественными образованиями лимфоидной, кровяной и родственных им тканей, со злокачественными новообразованиями других органов и систем, с новообразованиями in situ, с болезнями крови, кроветворных органов и отдельными нарушениями, вовлекающими иммунный механизм, за исключением анемий, связанных с питанием, с церебральным параличом и другими параличическими синдромами, со спинальной мышечной атрофией и родственными синдромами	5350523750			23 667,2
Закупка товаров, работ и услуг для обеспечения государственных (муниципальных) нужд	5350523750	200		180,8
Охрана семьи и детства	5350523750	200	1004	180,8
Социальное обеспечение и иные выплаты населению	5350523750	300		23 486,4
Охрана семьи и детства	5350523750	300	1004	23 486,4
Бесплатное обеспечение лекарственными препаратами для медицинского применения, отпускаемыми по рецептам на лекарственные препараты, при амбулаторном лечении для детей в возрасте до четырех лет из малоимущих семей, проживающих на территории Иркутской области	5350523760			5 179,6
Социальное обеспечение и иные выплаты населению	5350523760	300		4 208,2
Охрана семьи и детства	5350523760	300	1004	4 208,2
Предоставление субсидий бюджетным, автономным учреждениям и иным некоммерческим организациям	5350523760	600		971,4
Охрана семьи и детства	5350523760	600	1004	971,4
Предоставление бесплатного проезда воздушным транспортом к месту диагностики (обследования), консультации, лечения детям-инвалидам, проживающим на территории Иркутской области, со злокачественными образованиями лимфоидной, кровяной и родственных им тканей, со злокачественными новообразованиями других органов и систем, с новообразованиями in situ, с болезнями крови, кроветворных органов и отдельными нарушениями, вовлекающими иммунный механизм, за исключением анемий, связанных с питанием, с церебральным параличом и другими параличическими синдромами, протекающими с эпилептическими приступами, с тазовыми нарушениями и двигательными нарушениями с болевым синдромом, со спинальной мышечной атрофией и родственными синдромами, первичными поражениями мышц, врожденными аномалиями (пораками развития) системы кровообращения, муковисцидозом, почечной остеодистрофией, дисплазией эктодермальной, несовершенным остеогенезом, другими дегенеративными болезнями нервной системы, и сопровождающим их лицам, в отдельные медицинские организации и (или) обратно или компенсация расходов на оплату стоимости проезда воздушным транспортом к месту диагностики (обследования), консультации, лечения в отдельные медицинские организации и (или) обратно	5350523770			7 943,8
Закупка товаров, работ и услуг для обеспечения государственных (муниципальных) нужд	5350523770	200		29,4
Охрана семьи и детства	5350523770	200	1004	29,4
Социальное обеспечение и иные выплаты населению	5350523770	300		7 914,4
Охрана семьи и детства	5350523770	300	1004	7 914,4
Компенсация стоимости проезда неработающим пенсионерам, являющимся приемными родителями, и подопечным детям, воспитывающимся в их семьях, проживающим в районах Крайнего Севера и приравненных к ним местностях, к месту отдыха и лечения на территории Российской Федерации и обратно	5350523902			4 760,5
Закупка товаров, работ и услуг для обеспечения государственных (муниципальных) нужд	5350523902	200		33,1
Охрана семьи и детства	5350523902	200	1004	33,1
Социальное обеспечение и иные выплаты населению	5350523902	300		4 727,4
Охрана семьи и детства	5350523902	300	1004	4 727,4
Оплата услуг почтовой связи и банковских услуг для осуществления ежемесячных выплат на детей в возрасте от трех до семи лет включительно	5350523911			51 181,9
Закупка товаров, работ и услуг для обеспечения государственных (муниципальных) нужд	5350523911	200		51 181,9
Охрана семьи и детства	5350523911	200	1004	51 181,9
Компенсация родителям (законным представителям) расходов на питание обучающихся в федеральных государственных общеобразовательных организациях, расположенных на территории Иркутской области	5350523916			93,3
Закупка товаров, работ и услуг для обеспечения государственных (муниципальных) нужд	5350523916	200		0,5
Охрана семьи и детства	5350523916	200	1004	0,5
Социальное обеспечение и иные выплаты населению	5350523916	300		92,8
Охрана семьи и детства	5350523916	300	1004	92,8
Компенсация родителям (законным представителям) расходов на питание обучающихся в муниципальных общеобразовательных организациях, расположенных на территории субъекта Российской Федерации, граничащего с Иркутской областью	5350523919			18,7
Закупка товаров, работ и услуг для обеспечения государственных (муниципальных) нужд	5350523919	200		0,1
Охрана семьи и детства	5350523919	200	1004	0,1
Социальное обеспечение и иные выплаты населению	5350523919	300		18,6
Охрана семьи и детства	5350523919	300	1004	18,6



Осуществление ежемесячной денежной выплаты, назначаемой в случае рождения третьего ребенка или последующих детей до достижения ребенком возраста трех лет	535P150840			2 330 636,7
Социальное обеспечение и иные выплаты населению	535P150840	300		2 330 636,7
Охрана семьи и детства	535P150840	300	1004	2 330 636,7
Подпрограмма «Старшее поколение»	5360000000			8 589,4
Основное мероприятие «Оздоровление граждан пожилого возраста»	5360200000			1 898,7
Реализация направлений расходов основного мероприятия и (или) ведомственной целевой программы, подпрограммы государственной программы Иркутской области, а также непрограммных расходов государственных органов Иркутской области	5360229999			1 898,7
Закупка товаров, работ и услуг для обеспечения государственных (муниципальных) нужд	5360229999	200		2,0
Другие вопросы в области социальной политики	5360229999	200	1006	2,0
Социальное обеспечение и иные выплаты населению	5360229999	300		1 896,7
Другие вопросы в области социальной политики	5360229999	300	1006	1 896,7
Основное мероприятие «Оптимизация среды жизнедеятельности граждан пожилого возраста»	5360400000			4 031,4
Реализация направлений расходов основного мероприятия и (или) ведомственной целевой программы, подпрограммы государственной программы Иркутской области, а также непрограммных расходов государственных органов Иркутской области	5360429999			4 031,4
Предоставление субсидий бюджетным, автономным учреждениям и иным некоммерческим организациям	5360429999	600		4 031,4
Социальное обслуживание населения	5360429999	600	1002	4 031,4
Основное мероприятие «Обучение компьютерной грамотности неработающих пенсионеров»	5360500000			324,5
Реализация направлений расходов основного мероприятия и (или) ведомственной целевой программы, подпрограммы государственной программы Иркутской области, а также непрограммных расходов государственных органов Иркутской области	5360529999			324,5
Закупка товаров, работ и услуг для обеспечения государственных (муниципальных) нужд	5360529999	200		324,5
Другие вопросы в области социальной политики	5360529999	200	1006	324,5
Основное мероприятие «Развитие стационарозамещающих технологий предоставления социальных услуг»	5360600000			2 029,8
Реализация направлений расходов основного мероприятия и (или) ведомственной целевой программы, подпрограммы государственной программы Иркутской области, а также непрограммных расходов государственных органов Иркутской области	5360629999			2 029,8
Предоставление субсидий бюджетным, автономным учреждениям и иным некоммерческим организациям	5360629999	600		2 029,8
Другие вопросы в области социальной политики	5360629999	600	1006	2 029,8
Основное мероприятие «Научно-методическое и кадровое обеспечение деятельности по социальной поддержке граждан пожилого возраста»	5361100000			305,0
Реализация направлений расходов основного мероприятия и (или) ведомственной целевой программы, подпрограммы государственной программы Иркутской области, а также непрограммных расходов государственных органов Иркутской области	5361129999			305,0
Закупка товаров, работ и услуг для обеспечения государственных (муниципальных) нужд	5361129999	200		305,0
Другие вопросы в области социальной политики	5361129999	200	1006	305,0
Подпрограмма «Государственная региональная поддержка социально ориентированных некоммерческих организаций в Иркутской области»	5370000000			72 227,5
Основное мероприятие «Развитие и совершенствование институтов гражданского общества в Иркутской области»	5370100000			994,5
Реализация направлений расходов основного мероприятия и (или) ведомственной целевой программы, подпрограммы государственной программы Иркутской области, а также непрограммных расходов государственных органов Иркутской области	5370129999			994,5
Закупка товаров, работ и услуг для обеспечения государственных (муниципальных) нужд	5370129999	200		994,5
Другие общегосударственные вопросы	5370129999	200	0113	994,5
Основное мероприятие «Оказание финансовой и организационной поддержки СОНКО аппаратом Губернатора Иркутской области и Правительства Иркутской области»	5370200000			70 433,0
Обеспечение деятельности подведомственного учреждения в области решения вопросов поддержки СОНКО	5370223720			23 646,9
Расходы на выплаты персоналу в целях обеспечения выполнения функций государственными (муниципальными) органами, казенными учреждениями, органами управления государственными внебюджетными фондами	5370223720	100		16 148,1
Другие общегосударственные вопросы	5370223720	100	0113	16 148,1
Закупка товаров, работ и услуг для обеспечения государственных (муниципальных) нужд	5370223720	200		7 496,7
Другие общегосударственные вопросы	5370223720	200	0113	7 496,7
Иные бюджетные ассигнования	5370223720	800		2,1
Другие общегосударственные вопросы	5370223720	800	0113	2,1
Субсидии социально ориентированным некоммерческим организациям на проведение мероприятий в области социальной политики, осуществления деятельности в сфере культуры и искусства	5370223929			30 000,0
Предоставление субсидий бюджетным, автономным учреждениям и иным некоммерческим организациям	5370223929	600		30 000,0
Другие общегосударственные вопросы	5370223929	600	0113	30 000,0
Субсидии социально ориентированным некоммерческим организациям, не являющимся государственными (муниципальными) учреждениями, в целях оказания финансовой поддержки для участия в международных, всероссийских и региональных мероприятиях в сфере гражданского общества	5370223930			1 300,0
Предоставление субсидий бюджетным, автономным учреждениям и иным некоммерческим организациям	5370223930	600		1 300,0
Другие общегосударственные вопросы	5370223930	600	0113	1 300,0
Субсидии социально ориентированным некоммерческим организациям в целях оплаты отдельных расходов за помещение, используемое для осуществления уставной деятельности	5370223933			15 486,1
Предоставление субсидий бюджетным, автономным учреждениям и иным некоммерческим организациям	5370223933	600		15 486,1
Другие общегосударственные вопросы	5370223933	600	0113	15 486,1
Основное мероприятие «Оказание финансовой поддержки СОНКО министерством культуры Иркутской области»	5370500000			800,0
Субсидии социально ориентированным некоммерческим организациям в целях осуществления деятельности в сфере культуры и искусства	5370523931			800,0
Предоставление субсидий бюджетным, автономным учреждениям и иным некоммерческим организациям	5370523931	600		800,0
Культура	5370523931	600	0801	800,0
Подпрограмма «Доступная среда для инвалидов и других маломобильных групп населения»	5380000000			14 203,9
Основное мероприятие «Повышение уровня доступности приоритетных объектов и услуг в сфере социальной защиты населения»	5380100000			4 828,9
Реализация направлений расходов основного мероприятия и (или) ведомственной целевой программы, подпрограммы государственной программы Иркутской области, а также непрограммных расходов государственных органов Иркутской области	5380129999			4 828,9
Закупка товаров, работ и услуг для обеспечения государственных (муниципальных) нужд	5380129999	200		743,3
Другие вопросы в области социальной политики	5380129999	200	1006	743,3
Предоставление субсидий бюджетным, автономным учреждениям и иным некоммерческим организациям	5380129999	600		4 085,6
Другие вопросы в области социальной политики	5380129999	600	1006	4 085,6
Основное мероприятие «Повышение уровня доступности приоритетных объектов и услуг в сфере транспортной инфраструктуры»	5380200000			960,0
Субсидии местным бюджетам на приобретение транспорта общего пользования, оборудованного для перевозки инвалидов и других маломобильных групп населения	5380272930			960,0

Межбюджетные трансферты	5380272930	500		960,0
Транспорт	5380272930	500	0408	960,0
Основное мероприятие «Повышение уровня доступности приоритетных объектов и услуг в сфере здравоохранения»	5380300000			650,3
Реализация направлений расходов основного мероприятия и (или) ведомственной целевой программы, подпрограммы государственной программы Иркутской области, а также непрограммных расходов государственных органов Иркутской области	5380329999			650,3
Предоставление субсидий бюджетным, автономным учреждениям и иным некоммерческим организациям	5380329999	600		650,3
Другие вопросы в области здравоохранения	5380329999	600	0909	650,3
Основное мероприятие «Повышение уровня доступности приоритетных объектов и услуг в сфере образования»	5380400000			1 152,4
Реализация направлений расходов основного мероприятия и (или) ведомственной целевой программы, подпрограммы государственной программы Иркутской области, а также непрограммных расходов государственных органов Иркутской области	5380429999			1 152,4
Закупка товаров, работ и услуг для обеспечения государственных (муниципальных) нужд	5380429999	200		350,0
Общее образование	5380429999	200	0702	350,0
Предоставление субсидий бюджетным, автономным учреждениям и иным некоммерческим организациям	5380429999	600		802,4
Среднее профессиональное образование	5380429999	600	0704	802,4
Основное мероприятие «Повышение уровня доступности приоритетных объектов и услуг в сфере культуры»	5380500000			471,1
Реализация направлений расходов основного мероприятия и (или) ведомственной целевой программы, подпрограммы государственной программы Иркутской области, а также непрограммных расходов государственных органов Иркутской области	5380529999			471,1
Предоставление субсидий бюджетным, автономным учреждениям и иным некоммерческим организациям	5380529999	600		471,1
Другие вопросы в области культуры, кинематографии	5380529999	600	0804	471,1
Основное мероприятие «Повышение уровня доступности приоритетных объектов и услуг в сфере физической культуры и спорта»	5380600000			400,1
Реализация направлений расходов основного мероприятия и (или) ведомственной целевой программы, подпрограммы государственной программы Иркутской области, а также непрограммных расходов государственных органов Иркутской области	5380629999			400,1
Предоставление субсидий бюджетным, автономным учреждениям и иным некоммерческим организациям	5380629999	600		400,1
Физическая культура	5380629999	600	1101	400,1
Основное мероприятие «Информационно-методическое и кадровое обеспечение системы реабилитации и абилитации, и социальной интеграции инвалидов в Иркутской области»	5380700000			150,0
Реализация направлений расходов основного мероприятия и (или) ведомственной целевой программы, подпрограммы государственной программы Иркутской области, а также непрограммных расходов государственных органов Иркутской области	5380729999			150,0
Закупка товаров, работ и услуг для обеспечения государственных (муниципальных) нужд	5380729999	200		150,0
Другие вопросы в области социальной политики	5380729999	200	1006	150,0
Основное мероприятие «Организация и проведение общественно-просветительских кампаний по распространению идей, принципов и средств формирования доступной среды для инвалидов и других МГН в рамках полномочий министерства социального развития опеки и попечительства Иркутской области»	5380800000			2 025,0
Реализация направлений расходов основного мероприятия и (или) ведомственной целевой программы, подпрограммы государственной программы Иркутской области, а также непрограммных расходов государственных органов Иркутской области	5380829999			2 025,0
Закупка товаров, работ и услуг для обеспечения государственных (муниципальных) нужд	5380829999	200		2 025,0
Другие вопросы в области социальной политики	5380829999	200	1006	2 025,0
Основное мероприятие «Преодоление социальной разобщенности в обществе и формирование позитивного отношения к проблемам инвалидов и к проблеме обеспечения доступной среды жизнедеятельности для инвалидов и других маломобильных групп населения в рамках полномочий министерства культуры Иркутской области»	5380900000			351,0
Реализация направлений расходов основного мероприятия и (или) ведомственной целевой программы, подпрограммы государственной программы Иркутской области, а также непрограммных расходов государственных органов Иркутской области	5380929999			351,0
Предоставление субсидий бюджетным, автономным учреждениям и иным некоммерческим организациям	5380929999	600		351,0
Другие вопросы в области культуры, кинематографии	5380929999	600	0804	351,0
Основное мероприятие «Повышение уровня обеспеченности инвалидов реабилитационными и абилитационными услугами, а также повышение уровня профессионального развития и занятости инвалидов»	5381200000			600,0
Реализация направлений расходов основного мероприятия и (или) ведомственной целевой программы, подпрограммы государственной программы Иркутской области, а также непрограммных расходов государственных органов Иркутской области	5381229999			600,0
Предоставление субсидий бюджетным, автономным учреждениям и иным некоммерческим организациям	5381229999	600		600,0
Среднее профессиональное образование	5381229999	600	0704	600,0
Основное мероприятие «Организация и проведение общественно-просветительских кампаний по распространению идей, принципов и средств формирования доступной среды для инвалидов и других МГН в рамках полномочий министерства спорта Иркутской области»	5381300000			218,6
Реализация направлений расходов основного мероприятия и (или) ведомственной целевой программы, подпрограммы государственной программы Иркутской области, а также непрограммных расходов государственных органов Иркутской области	5381329999			218,6
Закупка товаров, работ и услуг для обеспечения государственных (муниципальных) нужд	5381329999	200		218,6
Физическая культура	5381329999	200	1101	218,6
Основное мероприятие «Выявление и развитие уровня профессионального мастерства среди молодежи из числа лиц с ограниченными возможностями здоровья и инвалидов министерством образования Иркутской области»	5381500000			2 221,4
Реализация направлений расходов основного мероприятия и (или) ведомственной целевой программы, подпрограммы государственной программы Иркутской области, а также непрограммных расходов государственных органов Иркутской области	5381529999			2 221,4
Закупка товаров, работ и услуг для обеспечения государственных (муниципальных) нужд	5381529999	200		131,7
Молодежная политика	5381529999	200	0707	131,7
Социальное обеспечение и иные выплаты населению	5381529999	300		200,0
Молодежная политика	5381529999	300	0707	200,0
Предоставление субсидий бюджетным, автономным учреждениям и иным некоммерческим организациям	5381529999	600		1 889,7
Молодежная политика	5381529999	600	0707	1 889,7
Основное мероприятие «Выявление и развитие уровня профессионального мастерства среди молодежи из числа лиц с ограниченными возможностями здоровья и инвалидов министерством здравоохранения Иркутской области»	5381600000			175,1
Реализация направлений расходов основного мероприятия и (или) ведомственной целевой программы, подпрограммы государственной программы Иркутской области, а также непрограммных расходов государственных органов Иркутской области	5381629999			175,1
Предоставление субсидий бюджетным, автономным учреждениям и иным некоммерческим организациям	5381629999	600		175,1
Другие вопросы в области образования	5381629999	600	0709	175,1
Подпрограмма «Формирование и совершенствование системы комплексной реабилитации и абилитации инвалидов, в том числе детей-инвалидов, в Иркутской области»	5390000000			6 206,0
Основное мероприятие «Формирование условий для развития системы комплексной реабилитации и абилитации инвалидов, в том числе детей-инвалидов, а также ранней помощи, сопровождаемого проживания инвалидов в Иркутской области, в рамках полномочий министерства социального развития, опеки и попечительства Иркутской области»	5390200000			1 471,2
Реализация направлений расходов основного мероприятия и (или) ведомственной целевой программы, подпрограммы государственной программы Иркутской области, а также непрограммных расходов государственных органов Иркутской области	5390229999			1 471,2

Предоставление субсидий бюджетным, автономным учреждениям и иным некоммерческим организациям	5390229999	600		1 471,2					
Другие вопросы в области социальной политики	5390229999	600	1006	1 471,2					
Основное мероприятие «Формирование условий для развития системы комплексной реабилитации и абилитации инвалидов, в том числе детей-инвалидов, а также ранней помощи в Иркутской области, в рамках полномочий министерства культуры Иркутской области»	5390300000			1 433,7					
Реализация направлений расходов основного мероприятия и (или) ведомственной целевой программы, подпрограммы государственной программы Иркутской области, а также непрограммных расходов государственных органов Иркутской области	5390329999			1 433,7					
Предоставление субсидий бюджетным, автономным учреждениям и иным некоммерческим организациям	5390329999	600		1 433,7					
Другие вопросы в области культуры, кинематографии	5390329999	600	0804	1 433,7					
Основное мероприятие «Формирование условий для развития системы комплексной реабилитации и абилитации инвалидов, в том числе детей-инвалидов, а также ранней помощи в Иркутской области, в рамках полномочий министерства спорта Иркутской области»	5390400000			1 433,7					
Реализация направлений расходов основного мероприятия и (или) ведомственной целевой программы, подпрограммы государственной программы Иркутской области, а также непрограммных расходов государственных органов Иркутской области	5390429999			1 433,7					
Закупка товаров, работ и услуг для обеспечения государственных (муниципальных) нужд	5390429999	200		1 183,7					
Спорт высших достижений	5390429999	200	1103	1 183,7					
Предоставление субсидий бюджетным, автономным учреждениям и иным некоммерческим организациям	5390429999	600		250,0					
Спорт высших достижений	5390429999	600	1103	250,0					
Основное мероприятие «Формирование условий для развития системы комплексной реабилитации и абилитации инвалидов, в том числе детей-инвалидов, а также ранней помощи в Иркутской области, в рамках полномочий министерства здравоохранения Иркутской области»	5390500000			1 433,7					
Реализация направлений расходов основного мероприятия и (или) ведомственной целевой программы, подпрограммы государственной программы Иркутской области, а также непрограммных расходов государственных органов Иркутской области	5390529999			1 433,7					
Предоставление субсидий бюджетным, автономным учреждениям и иным некоммерческим организациям	5390529999	600		1 433,7					
Другие вопросы в области здравоохранения	5390529999	600	0909	1 433,7					
Основное мероприятие «Подготовка кадров системы комплексной реабилитации и абилитации инвалидов, в том числе детей-инвалидов, ранней помощи, в рамках полномочий министерства образования Иркутской области»	5390700000			433,7					
Реализация направлений расходов основного мероприятия и (или) ведомственной целевой программы, подпрограммы государственной программы Иркутской области, а также непрограммных расходов государственных органов Иркутской области	5390729999			433,7					
Закупка товаров, работ и услуг для обеспечения государственных (муниципальных) нужд	5390729999	200		433,7					
Общее образование	5390729999	200	0702	433,7					
Государственная программа Иркутской области «Развитие физической культуры и спорта»	5400000000			3 641 218,8					
Подпрограмма «Развитие физической культуры и массового спорта»	5410000000			316 999,4					
Ведомственная целевая программа «Организация вовлечения населения в занятия физической культурой и массовым спортом»	5410100000			300 431,5					
Реализация направлений расходов основного мероприятия и (или) ведомственной целевой программы, подпрограммы государственной программы Иркутской области, а также непрограммных расходов государственных органов Иркутской области	5410129999			300 431,5					
Расходы на выплаты персоналу в целях обеспечения выполнения функций государственными (муниципальными) органами, казенными учреждениями, органами управления государственными внебюджетными фондами	5410129999	100		11 913,3					
Физическая культура	5410129999	100	1101	11 913,3					
Закупка товаров, работ и услуг для обеспечения государственных (муниципальных) нужд	5410129999	200		18 426,8					
Физическая культура	5410129999	200	1101	18 426,8					
Предоставление субсидий бюджетным, автономным учреждениям и иным некоммерческим организациям	5410129999	600		270 091,4					
Физическая культура	5410129999	600	1101	268 151,8					
Массовый спорт	5410129999	600	1102	1 939,6					
Ведомственная целевая программа «Развитие адаптивного спорта»	5410200000			16 567,9					
Реализация направлений расходов основного мероприятия и (или) ведомственной целевой программы, подпрограммы государственной программы Иркутской области, а также непрограммных расходов государственных органов Иркутской области	5410229999			16 567,9					
Расходы на выплаты персоналу в целях обеспечения выполнения функций государственными (муниципальными) органами, казенными учреждениями, органами управления государственными внебюджетными фондами	5410229999	100		5 604,1					
Физическая культура	5410229999	100	1101	5 316,2					
Спорт высших достижений	5410229999	100	1103	287,9					
Закупка товаров, работ и услуг для обеспечения государственных (муниципальных) нужд	5410229999	200		1 136,3					
Спорт высших достижений	5410229999	200	1103	1 136,3					
Предоставление субсидий бюджетным, автономным учреждениям и иным некоммерческим организациям	5410229999	600		9 827,5					
Физическая культура	5410229999	600	1101	9 827,5					
Подпрограмма «Развитие спорта высших достижений и системы подготовки спортивного резерва»	5420000000			1 196 647,3					
Ведомственная целевая программа «Подготовка спортсменов высокого класса»	5420100000			154 119,9					
Реализация направлений расходов основного мероприятия и (или) ведомственной целевой программы, подпрограммы государственной программы Иркутской области, а также непрограммных расходов государственных органов Иркутской области	5420129999			154 119,9					
Социальное обеспечение и иные выплаты населению	5420129999	300		27 780,7					
Социальное обеспечение населения	5420129999	300	1003	5 074,2					
Спорт высших достижений	5420129999	300	1103	22 706,5					
Предоставление субсидий бюджетным, автономным учреждениям и иным некоммерческим организациям	5420129999	600		126 339,2					
Спорт высших достижений	5420129999	600	1103	126 339,2					
Ведомственная целевая программа «Подготовка и формирование спортивного резерва»	5420200000			936 282,2					
Реализация направлений расходов основного мероприятия и (или) ведомственной целевой программы, подпрограммы государственной программы Иркутской области, а также непрограммных расходов государственных органов Иркутской области	5420229999			936 282,2					
Расходы на выплаты персоналу в целях обеспечения выполнения функций государственными (муниципальными) органами, казенными учреждениями, органами управления государственными внебюджетными фондами	5420229999	100		536 806,8					
Физическая культура	5420229999	100	1101	10 552,5					
Спорт высших достижений	5420229999	100	1103	526 254,3					
Закупка товаров, работ и услуг для обеспечения государственных (муниципальных) нужд	5420229999	200		263 144,4					
Физическая культура	5420229999	200	1101	2 018,6					
Спорт высших достижений	5420229999	200	1103	261 125,8					
Предоставление субсидий бюджетным, автономным учреждениям и иным некоммерческим организациям	5420229999	600		134 028,6					
Спорт высших достижений	5420229999	600	1103	134 028,6					
Иные бюджетные ассигнования	5420229999	800		2 302,4					
Спорт высших достижений	5420229999	800	1103	2 302,4					
Основное мероприятие «Развитие и укрепление кадрового потенциала спортивных учреждений»	5420400000			1 410,8					
Реализация направлений расходов основного мероприятия и (или) ведомственной целевой программы, подпрограммы государственной программы Иркутской области, а также непрограммных расходов государственных органов Иркутской области	5420429999			1 410,8					
Закупка товаров, работ и услуг для обеспечения государственных (муниципальных) нужд	5420429999	200		1 112,5					
Профессиональная подготовка, переподготовка и повышение квалификации	5420429999	200	0705	1 112,5					
Предоставление субсидий бюджетным, автономным учреждениям и иным некоммерческим организациям	5420429999	600		298,3					
Профессиональная подготовка, переподготовка и повышение квалификации	5420429999	600	0705	298,3					
Ведомственная целевая программа «Подготовка спортсменов и специалистов с учетом непрерывности процессов обучения и спортивной подготовки»	5420500000			87 218,1					
Реализация направлений расходов основного мероприятия и (или) ведомственной целевой программы, подпрограммы государственной программы Иркутской области, а также непрограммных расходов государственных органов Иркутской области	5420529999			87 218,1					
Социальное обеспечение и иные выплаты населению	5420529999	300		364,4					
Среднее профессиональное образование	5420529999	300	0704	222,2					
Охрана семьи и детства	5420529999	300	1004	142,2					
Предоставление субсидий бюджетным, автономным учреждениям и иным некоммерческим организациям	5420529999	600		86 853,7					
Среднее профессиональное образование	5420529999	600	0704	38 670,1					
Охрана семьи и детства	5420529999	600	1004	442,0					
Физическая культура	5420529999	600	1101	41 196,9					
Спорт высших достижений	5420529999	600	1103	6 544,7					
Региональный проект «Создание для всех категорий и групп населения условий для занятий физической культурой и спортом, массовым спортом, в том числе повышение уровня обеспеченности населения объектами спорта, а также подготовка спортивного резерва»	542P500000			17 616,3					
Государственная поддержка организаций, входящих в систему спортивной подготовки	542P550810			16 816,3					
Расходы на выплаты персоналу в целях обеспечения выполнения функций государственными (муниципальными) органами, казенными учреждениями, органами управления государственными внебюджетными фондами	542P550810	100		12 355,1					
Спорт высших достижений	542P550810	100	1103	12 355,1					
Закупка товаров, работ и услуг для обеспечения государственных (муниципальных) нужд	542P550810	200		2 353,0					
Спорт высших достижений	542P550810	200	1103	2 353,0					
Социальное обеспечение и иные выплаты населению	542P550810	300		1 000,0					
Спорт высших достижений	542P550810	300	1103	1 000,0					
Предоставление субсидий бюджетным, автономным учреждениям и иным некоммерческим организациям	542P550810	600		1 108,2					
Спорт высших достижений	542P550810	600	1103	1 108,2					
Субсидии местным бюджетам на обеспечение уровня финансирования организаций, реализующих дополнительные образовательные программы спортивной подготовки, в соответствии с требованиями федеральных стандартов спортивной подготовки	542P572997			800,0					
Межбюджетные трансферты	542P572997	500		800,0					
Спорт высших достижений	542P572997	500	1103	800,0					
Подпрограмма «Управление отраслью физической культуры и спорта»	5430000000			311 141,7					
Основное мероприятие «Государственная политика в сфере физической культуры, спорта»	5430100000			311 141,7					
Финансовое обеспечение выполнения функций государственных органов	5430120100			59 097,7					
Расходы на выплаты персоналу в целях обеспечения выполнения функций государственными (муниципальными) органами, казенными учреждениями, органами управления государственными внебюджетными фондами	5430120100	100		56 392,2					
Другие вопросы в области физической культуры и спорта	5430120100	100	1105	56 392,2					
Закупка товаров, работ и услуг для обеспечения государственных (муниципальных) нужд	5430120100	200		2 625,7					
Другие вопросы в области физической культуры и спорта	5430120100	200	1105	2 625,7					
Иные бюджетные ассигнования	5430120100	800		79,8					
Другие вопросы в области физической культуры и спорта	5430120100	800	1105	79,8					
Субсидии аккредитованным региональным спортивным федерациям из областного бюджета	5430129000			7 080,0					
Предоставление субсидий бюджетным, автономным учреждениям и иным некоммерческим организациям	5430129000	600		7 080,0					
Спорт высших достижений	5430129000	600	1103	7 080,0					
Дополнительное материальное обеспечение отдельных категорий лиц, имеющих выдающиеся достижения и особые заслуги перед Российской Федерацией в области физической культуры и спорта	5430129200			180,8					
Социальное обеспечение и иные выплаты населению	5430129200	300		180,8					
Социальное обеспечение населения	5430129200	300	1003	180,8					
Субсидии из областного бюджета физкультурно-спортивным организациям, не являющимся государственными (муниципальными) учреждениями, основным видом деятельности которых является развитие профессионального спорта и спортивные команды которых участвуют от имени Иркутской области в межрегиональных, всероссийских и международных спортивных соревнованиях по командным игровым видам спорта, включенным в программу летних Олимпийских игр	5430129460			81 061,7					
Предоставление субсидий бюджетным, автономным учреждениям и иным некоммерческим организациям	5430129460	600		81 061,7					
Спорт высших достижений	5430129460	600	1103	81 061,7					
Субсидии из областного бюджета физкультурно-спортивным организациям, не являющимся государственными (муниципальными) учреждениями, основным видом деятельности которых является развитие профессионального спорта и спортивные команды которых участвуют от имени Иркутской области в межрегиональных, всероссийских и международных спортивных соревнованиях по командным игровым видам спорта, включенным в программу зимних Олимпийских игр	5430129461			15 000,0					
Предоставление субсидий бюджетным, автономным учреждениям и иным некоммерческим организациям	5430129461	600		15 000,0					
Спорт высших достижений	5430129461	600	1103	15 000,0					
Субсидии из областного бюджета физкультурно-спортивным организациям, не являющимся государственными (муниципальными) учреждениями, основным видом деятельности которых является развитие профессионального спорта и спортивные команды которых участвуют от имени Иркутской области в Молодежных лигах по командным игровым видам спорта, включенным в программу зимних Олимпийских игр	5430129462			37 100,0					
Предоставление субсидий бюджетным, автономным учреждениям и иным некоммерческим организациям	5430129462	600		37 100,0					
Спорт высших достижений	5430129462	600	1103	37 100,0					
Реализация направлений расходов основного мероприятия и (или) ведомственной целевой программы, подпрограммы государственной программы Иркутской области, а также непрограммных расходов государственных органов Иркутской области	5430129999			111 621,5					
Расходы на выплаты персоналу в целях обеспечения выполнения функций государственными (муниципальными) органами, казенными учреждениями, органами управления государственными внебюджетными фондами	5430129999	100		40 724,2					
Физическая культура	5430129999	100	1101	200,0					
Другие вопросы в области физической культуры и спорта	5430129999	100	1105	40 524,2					
Закупка товаров, работ и услуг для обеспечения государственных (муниципальных) нужд	5430129999	200		19 226,7					
Физическая культура	5430129999	200	1101	13 057,3					
Другие вопросы в области физической культуры и спорта	5430129999	200	1105	6 169,4					

Массовый спорт	5430129999	600	1102	27 188,4
Иные бюджетные ассигнования	5430129999	800		10,0
Другие вопросы в области физической культуры и спорта	5430129999	800	1105	10,0
Подпрограмма «Развитие спортивной инфраструктуры и материально-технической базы в Иркутской области»	5440000000			1 816 430,4
Основное мероприятие «Содействие в оснащении необходимым спортивным оборудованием, инвентарем для занятий физической культурой и спортом, подготовка объектов спорта к проведению спортивных мероприятий»	5440100000			272 687,4
Субсидии местным бюджетам на приобретение спортивного оборудования и инвентаря для оснащения муниципальных организаций, осуществляющих деятельность в сфере физической культуры и спорта	5440172850			18 000,0
Межбюджетные трансферты	5440172850	500		18 000,0
Физическая культура	5440172850	500	1101	18 000,0
Субсидии местным бюджетам на приобретение оборудования и создание плоскостных спортивных сооружений в сельской местности	5440172922			254 687,4
Межбюджетные трансферты	5440172922	500		254 687,4
Физическая культура	5440172922	500	1101	254 687,4
Основное мероприятие «Приобретение, строительство, реконструкция, в том числе выполнение проектных и изыскательских работ, объектов государственной и муниципальной собственности Иркутской области в сфере физической культуры и спорта»	5440400000			812 429,4
Капитальные вложения в объекты государственной собственности Иркутской области в сфере физической культуры и спорта	5440429190			490,0
Капитальные вложения в объекты государственной (муниципальной) собственности	5440429190	400		490,0
Массовый спорт	5440429190	400	1102	490,0
Субсидии местным бюджетам на софинансирование капитальных вложений в объекты муниципальной собственности, которые осуществляются из местных бюджетов, в целях реализации мероприятий по выполнению проектных и изыскательских работ, строительству, реконструкции объектов в сфере физической культуры и спорта, в том числе при одновременном выполнении работ по проектированию, строительству и вводу в эксплуатацию объектов в сфере физической культуры и спорта	5440472390			658 715,4
Межбюджетные трансферты	5440472390	500		658 715,4
Массовый спорт	5440472390	500	1102	658 715,4
Иные межбюджетные трансферты на исполнение органами местного самоуправления муниципальных образований Иркутской области отдельных расходных обязательств, связанных с чрезвычайной ситуацией, сложившейся в результате паводка, вызванного сильными дождями, прошедшими в июне-июле 2019 года на территории Иркутской области	5440474140			5 800,0
Межбюджетные трансферты	5440474140	500		5 800,0
Массовый спорт	5440474140	500	1102	5 800,0
Иные межбюджетные трансферты местным бюджетам в целях софинансирования расходных обязательств по реализации мероприятий, направленных на выполнение Программы по восстановлению жилья, объектов связи, социальной, коммунальной, энергетической и транспортной инфраструктур, гидротехнических сооружений, административных зданий, поврежденных или утраченных в результате наводнения на территории Иркутской области (строительство, реконструкция объектов в сфере физической культуры и спорта)	5440470792			147 424,0
Межбюджетные трансферты	5440470792	500		147 424,0
Массовый спорт	5440470792	500	1102	147 424,0
Основное мероприятие «Капитальные ремонты объектов физической культуры и спорта муниципальной собственности муниципальных образований Иркутской области»	5440500000			534 469,1
Субсидии местным бюджетам на осуществление мероприятий по капитальному ремонту объектов муниципальной собственности в сфере физической культуры и спорта	5440572630			534 469,1
Межбюджетные трансферты	5440572630	500		534 469,1
Массовый спорт	5440572630	500	1102	534 469,1
Региональный проект «Создание для всех категорий и групп населения условий для занятий физической культурой и спортом, массовым спортом, в том числе повышение уровня обеспеченности населения объектами спорта, а также подготовка спортивного резерва»	544P500000			196 844,5
Субсидии местным бюджетам на создание и модернизацию объектов спортивной инфраструктуры муниципальной собственности для занятий физической культурой и спортом	544P551391			163 622,3
Межбюджетные трансферты	544P551391	500		163 622,3
Массовый спорт	544P551391	500	1102	163 622,3
Оснащение объектов спортивной инфраструктуры спортивно-технологическим оборудованием	544P552280			17 865,4
Закупка товаров, работ и услуг для обеспечения государственных (муниципальных) нужд	544P552280	200		17 865,4
Массовый спорт	544P552280	200	1102	17 865,4
Приобретение спортивного оборудования и инвентаря для приведения организаций дополнительного образования со специальным наименованием «спортивная школа», использующих в своем наименовании слово «олимпийский» или образованные на его основе слова или словосочетания, в нормативное состояние	544P552290			15 356,8
Закупка товаров, работ и услуг для обеспечения государственных (муниципальных) нужд	544P552290	200		15 122,7
Спорт высших достижений	544P552290	200	1103	15 122,7
Предоставление субсидий бюджетным, автономным учреждениям и иным некоммерческим организациям	544P552290	600		234,1
Спорт высших достижений	544P552290	600	1103	234,1
Государственная программа Иркутской области «Развитие культуры»	5500000000			5 228 396,7
Подпрограмма «Оказание финансовой поддержки муниципальным образованиям Иркутской области в сфере культуры и архивного дела»	5510000000			1 473 827,6
Основное мероприятие «Оказание финансовой поддержки муниципальным образованиям Иркутской области в сфере культуры и архивного дела»	5510100000			146 399,3
Субсидии местным бюджетам на развитие домов культуры	5510172100			30 000,0
Межбюджетные трансферты	5510172100	500		30 000,0
Культура	5510172100	500	0801	30 000,0
Субсидии местным бюджетам на укрепление материально-технической базы детских художественных школ и детских школ искусств, осуществляющих образовательную деятельность по дополнительным предпрофессиональным программам в области изобразительного искусства	5510172915			9 000,0
Межбюджетные трансферты	5510172915	500		9 000,0
Культура	5510172915	500	0801	9 000,0
Субсидии местным бюджетам на развитие деятельности модельных муниципальных библиотек	5510172946			4 000,0
Межбюджетные трансферты	5510172946	500		4 000,0
Культура	5510172946	500	0801	4 000,0
Иные межбюджетные трансферты на переоснащение муниципальных библиотек по модельному стандарту	5510174403			25 000,0
Межбюджетные трансферты	5510174403	500		25 000,0
Культура	5510174403	500	0801	25 000,0
Субсидии местным бюджетам на поддержку творческой деятельности и укрепление материально-технической базы муниципальных театров в населенных пунктах с численностью населения до 300 тысяч человек	55101R4661			8 164,4
Межбюджетные трансферты	55101R4661	500		8 164,4
Культура	55101R4661	500	0801	8 164,4
Субсидии местным бюджетам на обеспечение развития и укрепления материально-технической базы домов культуры в населенных пунктах с числом жителей до 50 тысяч человек	55101R4670			70 234,9
Межбюджетные трансферты	55101R4670	500		70 234,9
Культура	55101R4670	500	0801	70 234,9
Основное мероприятие «Хранение, комплектование, учет и использование архивных документов, относящихся к государственной собственности Иркутской области»	5510300000			128 708,9

Субвенции на осуществление областных государственных полномочий по хранению, комплектованию, учету и использованию архивных документов, относящихся к государственной собственности Иркутской области	5510373070			128 708,9
Межбюджетные трансферты	5510373070	500		128 708,9
Другие общегосударственные вопросы	5510373070	500	0113	128 708,9
Основное мероприятие «Приобретение, строительство, реконструкция, в том числе выполнение проектных и изыскательских работ объектов муниципальной собственности Иркутской области в сфере культуры и архивов»	5510900000			347 732,2
Субсидии местным бюджетам на софинансирование капитальных вложений в объекты муниципальной собственности, которые осуществляются из местных бюджетов, в целях реализации мероприятий по строительству, реконструкции объектов культуры и архивов	5510972690			162 169,8
Межбюджетные трансферты	5510972690	500		162 169,8
Культура	5510972690	500	0801	162 169,8
Субсидии местным бюджетам на софинансирование капитальных вложений в объекты муниципальной собственности социальной инфраструктуры, которые осуществляются из местных бюджетов, в целях реализации мероприятий по развитию сети учреждений культурно-досугового типа в сельской местности	5510972780			109 695,6
Межбюджетные трансферты	5510972780	500		109 695,6
Культура	5510972780	500	0801	109 695,6
Иные межбюджетные трансферты местным бюджетам в целях софинансирования расходных обязательств по реализации мероприятий, направленных на выполнение Программы по восстановлению жилья, объектов связи, социальной, коммунальной, энергетической и транспортной инфраструктур, гидротехнических сооружений, административных зданий, поврежденных или утраченных в результате наводнения на территории Иркутской области (строительство, реконструкция объектов культуры)	55109R0793			13 668,5
Межбюджетные трансферты	55109R0793	500		13 668,5
Культура	55109R0793	500	0801	13 668,5
Субсидии местным бюджетам на создание и (или) модернизацию инфраструктуры в сфере культуры муниципальной собственности	55109R1101			62 198,3
Межбюджетные трансферты	55109R1101	500		62 198,3
Культура	55109R1101	500	0801	62 198,3
Основное мероприятие «Капитальные ремонты объектов культуры и архивов муниципальной собственности муниципальных образований Иркутской области»	5511000000			668 109,5
Субсидии местным бюджетам на осуществление мероприятий по капитальному ремонту объектов муниципальной собственности в сфере культуры	5511072120			668 109,5
Межбюджетные трансферты	5511072120	500		668 109,5
Культура	5511072120	500	0801	668 109,5
Региональный проект «Обеспечение качественно нового уровня развития инфраструктуры культуры»	551A100000			182 877,7
Иные межбюджетные трансферты на создание модельных муниципальных библиотек	551A154540			35 000,0
Межбюджетные трансферты	551A154540	500		35 000,0
Культура	551A154540	500	0801	35 000,0
Субсидии местным бюджетам на развитие сети учреждений культурно-досугового типа	551A155131			67 945,3
Межбюджетные трансферты	551A155131	500		67 945,3
Культура	551A155131	500	0801	67 945,3
Субсидии местным бюджетам на оснащение муниципальных театров	551A155841			3 079,1
Межбюджетные трансферты	551A155841	500		3 079,1
Культура	551A155841	500	0801	3 079,1
Субсидии местным бюджетам на техническое оснащение муниципальных музеев	551A155900			26 171,9
Межбюджетные трансферты	551A155900	500		26 171,9
Культура	551A155900	500	0801	26 171,9
Субсидии местным бюджетам на реконструкцию и капитальный ремонт муниципальных музеев	551A155971			50 681,4
Межбюджетные трансферты	551A155971	500		50 681,4
Культура	551A155971	500	0801	50 681,4
Подпрограмма «Реализация единой государственной политики в сфере культуры»	5520000000			3 160 164,3
Ведомственная целевая программа «Обеспечение сохранности и использования, популяризация объектов культурного наследия, находящихся в собственности Иркутской области, и государственная охрана объектов культурного наследия Иркутской области»	5520600000			277 272,2
Реализация направлений расходов основного мероприятия (или) ведомственной целевой программы, подпрограммы государственной программы Иркутской области, а также непрограммных расходов государственных органов Иркутской области	5520629999			277 272,2
Предоставление субсидий бюджетным, автономным учреждениям и иным некоммерческим организациям	5520629999	600		277 272,2
Культура	5520629999	600	0801	277 272,2
Основное мероприятие «Профессиональное искусство»	5520900000			1 129 907,0
Реализация направлений расходов основного мероприятия (или) ведомственной целевой программы, подпрограммы государственной программы Иркутской области, а также непрограммных расходов государственных органов Иркутской области	5520929999			1 118 909,9
Предоставление субсидий бюджетным, автономным учреждениям и иным некоммерческим организациям	5520929999	600		1 118 909,9
Культура	5520929999	600	0801	1 118 909,9
Поддержка творческой деятельности и укрепление материально-технической базы муниципальных театров в населенных пунктах с численностью населения до 300 тысяч человек	55209R4660			2 721,5
Предоставление субсидий бюджетным, автономным учреждениям и иным некоммерческим организациям	55209R4660	600		2 721,5
Культура	55209R4660	600	0801	2 721,5
Поддержка творческой деятельности и техническое оснащение детских и кукольных театров	55209R5170			8 275,6
Предоставление субсидий бюджетным, автономным учреждениям и иным некоммерческим организациям	55209R5170	600		8 275,6
Культура	55209R5170	600	0801	8 275,6
Основное мероприятие «Организация деятельности государственных библиотек Иркутской области»	5521000000			316 428,3
Реализация направлений расходов основного мероприятия (или) ведомственной целевой программы, подпрограммы государственной программы Иркутской области, а также непрограммных расходов государственных органов Иркутской области	5521029999			316 428,3
Предоставление субсидий бюджетным, автономным учреждениям и иным некоммерческим организациям	5521029999	600		316 428,3
Культура	5521029999	600	0801	316 428,3
Основное мероприятие «Организация деятельности государственных музеев Иркутской области»	5521100000			489 084,5
Реализация направлений расходов основного мероприятия (или) ведомственной целевой программы, подпрограммы государственной программы Иркутской области, а также непрограммных расходов государственных органов Иркутской области	5521129999			489 084,5
Предоставление субсидий бюджетным, автономным учреждениям и иным некоммерческим организациям	5521129999	600		489 084,5
Культура	5521129999	600	0801	489 084,5
Основное мероприятие «Развитие народной культуры, досуг и просвещение»	5521200000			175 688,7
Реализация направлений расходов основного мероприятия (или) ведомственной целевой программы, подпрограммы государственной программы Иркутской области, а также непрограммных расходов государственных органов Иркутской области	5521229999			175 688,7
Предоставление субсидий бюджетным, автономным учреждениям и иным некоммерческим организациям	5521229999	600		175 688,7
Культура	5521229999	600	0801	175 688,7





Межбюджетные трансферты	553A255195	500		2 097,0	Основное мероприятие «Обеспечение реализации молодежной политики»	5630100000			118 755,4
Культура	553A255195	500	0801	2 097,0	Финансовое обеспечение выполнения функций государственных органов	5630120100			44 219,2
Иные межбюджетные трансферты на государственную поддержку лучших работников сельских учреждений культуры	553A255196			1 140,0	Расходы на выплаты персоналу в целях обеспечения выполнения функций государственными (муниципальными) органами, казенными учреждениями, органами управления государственными внебюджетными фондами	5630120100	100		43 887,4
Межбюджетные трансферты	553A255196	500		1 140,0	Другие вопросы в области образования	5630120100	100	0709	43 887,4
Культура	553A255196	500	0801	1 140,0	Закупка товаров, работ и услуг для обеспечения государственных (муниципальных) нужд	5630120100	200		331,8
Региональный проект «Цифровизация услуг и формирование информационного пространства в сфере культуры»	553A300000			2 000,0	Другие вопросы в области образования	5630120100	200	0709	331,8
Иные межбюджетные трансферты на создание виртуальных концертных залов	553A354530			2 000,0	Обеспечение деятельности учреждений в области молодежной политики	5630129050			55 573,0
Межбюджетные трансферты	553A354530	500		2 000,0	Расходы на выплаты персоналу в целях обеспечения выполнения функций государственными (муниципальными) органами, казенными учреждениями, органами управления государственными внебюджетными фондами	5630129050	100		8 424,9
Культура	553A354530	500	0801	2 000,0	Молодежная политика	5630129050	100	0707	8 424,9
Государственная программа Иркутской области «Молодежная политика»	5600000000			403 536,9	Закупка товаров, работ и услуг для обеспечения государственных (муниципальных) нужд	5630129050	200		543,5
Подпрограмма «Качественное развитие потенциала и воспитание молодежи»	5610000000			179 762,0	Молодежная политика	5630129050	200	0707	543,5
Основное мероприятие «Оказание поддержки муниципальным образованиям Иркутской области в реализации программ по работе с детьми и молодежью»	5610500000			1 810,0	Предоставление субсидий бюджетным, автономным учреждениям и иным некоммерческим организациям	5630129050	600		46 603,3
Субсидии местным бюджетам на приобретение инвентаря и оборудования для оснащения муниципальных учреждений, осуществляющих мероприятия по работе с детьми и молодежью	5610572938			1 810,0	Молодежная политика	5630129050	600	0707	46 603,3
Межбюджетные трансферты	5610572938	500		1 810,0	Иные бюджетные ассигнования	5630129050	800		1,3
Молодежная политика	5610572938	500	0707	1 810,0	Молодежная политика	5630129050	800	0707	1,3
Основное мероприятие «Обеспечение профессионального и карьерного роста молодежи Иркутской области»	5611000000			1 311,8	Реализация направлений расходов основного мероприятия и (или) ведомственной целевой программы, подпрограммы государственной программы Иркутской области, а также непрограммных расходов государственных органов Иркутской области	5630129999			18 963,2
Реализация направлений расходов основного мероприятия и (или) ведомственной целевой программы, подпрограммы государственной программы Иркутской области, а также непрограммных расходов государственных органов Иркутской области	5611029999			1 311,8	Закупка товаров, работ и услуг для обеспечения государственных (муниципальных) нужд	5630129999	200		3 228,0
Закупка товаров, работ и услуг для обеспечения государственных (муниципальных) нужд	5611029999	200		1 311,8	Молодежная политика	5630129999	200	0707	3 228,0
Молодежная политика	5611029999	200	0707	1 311,8	Предоставление субсидий бюджетным, автономным учреждениям и иным некоммерческим организациям	5630129999	600		15 735,2
Основное мероприятие «Выявление, поддержка и обеспечение самореализации талантливой, социально-активной молодежи и молодых семей»	5611100000			48 756,8	Молодежная политика	5630129999	600	0707	15 735,2
Областной конкурс летних программ для детей и молодежи среди детских и молодежных общественных объединений Иркутской области	5611129010			2 246,4	Подпрограмма «Комплексные меры профилактики злоупотребления наркотическими средствами, токсическими и психотропными веществами»	5650000000			80 026,6
Предоставление субсидий бюджетным, автономным учреждениям и иным некоммерческим организациям	5611129010	600		2 246,4	Основное мероприятие «Содействие развитию системы раннего выявления незаконных потребителей наркотиков»	5650200000			2 842,0
Молодежная политика	5611129010	600	0707	2 246,4	Реализация направлений расходов основного мероприятия и (или) ведомственной целевой программы, подпрограммы государственной программы Иркутской области, а также непрограммных расходов государственных органов Иркутской области	5650229999			2 842,0
Направление талантливых детей и молодежи в детские центры	5611129020			8 314,5	Предоставление субсидий бюджетным, автономным учреждениям и иным некоммерческим организациям	5650229999	600		2 842,0
Предоставление субсидий бюджетным, автономным учреждениям и иным некоммерческим организациям	5611129020	600		8 314,5	Молодежная политика	5650229999	600	0707	2 842,0
Молодежная политика	5611129020	600	0707	8 314,5	Основное мероприятие «Организация и проведение комплекса мероприятий по профилактике социально-негативных явлений»	5650400000			315,0
Выделение субсидий детским и молодежным общественным объединениям, входящим в реестр детских и молодежных общественных объединений	5611129040			4 000,0	Реализация направлений расходов основного мероприятия и (или) ведомственной целевой программы, подпрограммы государственной программы Иркутской области, а также непрограммных расходов государственных органов Иркутской области	5650429999			315,0
Предоставление субсидий бюджетным, автономным учреждениям и иным некоммерческим организациям	5611129040	600		4 000,0	Закупка товаров, работ и услуг для обеспечения государственных (муниципальных) нужд	5650429999	200		315,0
Молодежная политика	5611129040	600	0707	4 000,0	Молодежная политика	5650429999	200	0707	315,0
Гранты в форме субсидий на реализацию социально значимых проектов в сфере государственной молодежной политики	5611129598			7 000,0	Основное мероприятие «Организация и проведение комплекса мероприятий по профилактике социально-негативных явлений среди несовершеннолетних и молодежи на территории Иркутской области»	5650500000			23 273,2
Иные бюджетные ассигнования	5611129598	800		7 000,0	Обеспечение деятельности подведомственных учреждений в области профилактики наркомании	5650529060			14 828,9
Молодежная политика	5611129598	800	0707	7 000,0	Расходы на выплаты персоналу в целях обеспечения выполнения функций государственными (муниципальными) органами, казенными учреждениями, органами управления государственными внебюджетными фондами	5650529060	100		13 525,9
Реализация направлений расходов основного мероприятия и (или) ведомственной целевой программы, подпрограммы государственной программы Иркутской области, а также непрограммных расходов государственных органов Иркутской области	5611129999			27 195,9	Молодежная политика	5650529060	100	0707	13 525,9
Закупка товаров, работ и услуг для обеспечения государственных (муниципальных) нужд	5611129999	200		22 195,9	Закупка товаров, работ и услуг для обеспечения государственных (муниципальных) нужд	5650529060	200		1 303,0
Молодежная политика	5611129999	200	0707	22 195,9	Молодежная политика	5650529060	200	0707	1 303,0
Социальное обеспечение и иные выплаты населению	5611129999	300		5 000,0	Реализация направлений расходов основного мероприятия и (или) ведомственной целевой программы, подпрограммы государственной программы Иркутской области, а также непрограммных расходов государственных органов Иркутской области	5650529999			8 444,3
Молодежная политика	5611129999	300	0707	5 000,0	Закупка товаров, работ и услуг для обеспечения государственных (муниципальных) нужд	5650529999	200		8 444,3
Региональный проект «Социальная активность»	561E800000			12 490,4	Молодежная политика	5650529999	200	0707	8 444,3
Проведение информационной и рекламной кампании в целях популяризации добровольчества (волонтерства)	561E828200			1 173,9	Основное мероприятие «Уничтожение дикорастущей конопли в муниципальных образованиях Иркутской области»	5651300000			705,7
Предоставление субсидий бюджетным, автономным учреждениям и иным некоммерческим организациям	561E828200	600		1 173,9	Реализация направлений расходов основного мероприятия и (или) ведомственной целевой программы, подпрограммы государственной программы Иркутской области, а также непрограммных расходов государственных органов Иркутской области	5651329999			705,7
Молодежная политика	561E828200	600	0707	1 173,9	Закупка товаров, работ и услуг для обеспечения государственных (муниципальных) нужд	5651329999	200		705,7
Разработка образовательных программ и осуществление мероприятий по обучению организаторов добровольческой (волонтерской) деятельности	561E828500			300,0	Другие вопросы в области национальной безопасности и правоохранительной деятельности	5651329999	200	0314	705,7
Предоставление субсидий бюджетным, автономным учреждениям и иным некоммерческим организациям	561E828500	600		300,0	Основное мероприятие «Анализ состояния процессов и явлений в сфере оборота наркотиков и их прекурсоров, а также в области противодействия их незаконному обороту, профилактики немедицинского потребления наркотиков, лечения и медицинской реабилитации и социальной реабилитации больных наркоманией»	5651400000			302,9
Молодежная политика	561E828500	600	0707	300,0	Реализация направлений расходов основного мероприятия и (или) ведомственной целевой программы, подпрограммы государственной программы Иркутской области, а также непрограммных расходов государственных органов Иркутской области	5651429999			302,9
Реализация мероприятий, направленных на развитие добровольчества, с использованием единой информационной системы в сфере развития добровольчества	561E829582			900,0	Закупка товаров, работ и услуг для обеспечения государственных (муниципальных) нужд	5651429999	200		302,9
Предоставление субсидий бюджетным, автономным учреждениям и иным некоммерческим организациям	561E829582	600		900,0	Молодежная политика	5651429999	200	0707	302,9
Молодежная политика	561E829582	600	0707	900,0	Основное мероприятие «Реализация информационно-пропагандистской кампании на территории Иркутской области о негативных последствиях немедицинского потребления наркотиков и об ответственности за участие в их незаконном обороте»	5651500000			448,3
Реализация мероприятий, направленных на развитие добровольчества (волонтерства)	561E829993			10 116,5	Реализация направлений расходов основного мероприятия и (или) ведомственной целевой программы, подпрограммы государственной программы Иркутской области, а также непрограммных расходов государственных органов Иркутской области	5651529999			448,3
Предоставление субсидий бюджетным, автономным учреждениям и иным некоммерческим организациям	561E829993	600		10 116,5	Закупка товаров, работ и услуг для обеспечения государственных (муниципальных) нужд	5651529999	200		448,3
Молодежная политика	561E829993	600	0707	10 116,5	Молодежная политика	5651529999	200	0707	448,3
Региональный проект «Развитие системы поддержки молодежи («Молодежь России») (Иркутская область)»	561EG00000			115 393,0	Основное мероприятие «Развитие системы комплексной социальной реабилитации и ресоциализация лиц, незаконно употребляющих наркотические средства и психотропные вещества в немедицинских целях»	5651700000			51 514,0
Направление молодежи для участия в Форуме молодых деятелей культуры и искусства «Таврида», «Арт-резиденция «Таврида» («Таврида-Арт»)»	561EG29994			561,4	Предоставление субсидий бюджетным, автономным учреждениям и иным некоммерческим организациям	5651729070			720,0
Предоставление субсидий бюджетным, автономным учреждениям и иным некоммерческим организациям	561EG29994	600		561,4	Предоставление субсидий бюджетным, автономным учреждениям и иным некоммерческим организациям	5651729070	600		720,0
Молодежная политика	561EG29994	600	0707	561,4	Молодежная политика	5651729070	600	0707	720,0
Реализация программы комплексного развития молодежной политики в регионах Российской Федерации «Регион для молодых»	561EG51160			114 831,6	Обеспечение деятельности подведомственных учреждений в области социальной адаптации лиц, страдающих наркотической, алкогольной зависимостями, а также зависимостями от психоактивных веществ и токсических веществ	5651729080			50 794,0
Межбюджетные трансферты	561EG51160	500		14 840,0					
Молодежная политика	561EG51160	500	0707	14 840,0					
Предоставление субсидий бюджетным, автономным учреждениям и иным некоммерческим организациям	561EG51160	600		99 991,6					
Молодежная политика	561EG51160	600	0707	99 991,6					
Подпрограмма «Патриотическое воспитание молодежи»	5620000000			24 992,9					
Региональный проект «Патриотическое воспитание граждан Российской Федерации»	562EB00000			24 992,9					
Вовлечение в социально активную деятельность детей и молодежи через увеличение охвата патриотическими проектами	562EB74200			10 599,9					
Закупка товаров, работ и услуг для обеспечения государственных (муниципальных) нужд	562EB74200	200		1 370,0					
Молодежная политика	562EB74200	200	0707	1 370,0					
Предоставление субсидий бюджетным, автономным учреждениям и иным некоммерческим организациям	562EB74200	600		9 229,9					
Молодежная политика	562EB74200	600	0707	9 229,9					
Создание условий для развития системы межпоколенческого взаимодействия и обеспечения преемственности поколений, поддержки общественных инициатив и проектов, направленных на гражданское и патриотическое воспитание детей и молодежи	562EB74300			14 393,0					
Закупка товаров, работ и услуг для обеспечения государственных (муниципальных) нужд	562EB74300	200		449,1					
Молодежная политика	562EB74300	200	0707	449,1					
Предоставление субсидий бюджетным, автономным учреждениям и иным некоммерческим организациям	562EB74300	600		13 943,9					
Молодежная политика	562EB74300	600	0707	13 943,9					
Подпрограмма «Обеспечение реализации молодежной политики»	5630000000			118 755,4					

Расходы на выплаты персоналу в целях обеспечения выполнения функций государственными (муниципальными) органами, казенными учреждениями, органами управления государственными внебюджетными фондами	5651729080	100		42 592,0
Молодежная политика	5651729080	100	0707	42 592,0
Закупка товаров, работ и услуг для обеспечения государственных (муниципальных) нужд	5651729080	200		6 394,8
Молодежная политика	5651729080	200	0707	6 394,8
Иные бюджетные ассигнования	5651729080	800		1 807,2
Молодежная политика	5651729080	800	0707	1 807,2
Основное мероприятие «Обучение специалистов новым формам и методам профилактики незаконного потребления наркотических средств и психотропных веществ, наркомании и токсикомании в социальной сфере»	5651800000			38,1
Реализация направлений расходов основного мероприятия и (или) ведомственной целевой программы, подпрограммы государственной программы Иркутской области, а также непрограммных расходов государственных органов Иркутской области	5651829999			38,1
Предоставление субсидий бюджетным, автономным учреждениям и иным некоммерческим организациям	5651829999	600		38,1
Молодежная политика	5651829999	600	0707	38,1
Основное мероприятие «Обучение специалистов новым формам и методам профилактики незаконного потребления наркотических средств и психотропных веществ, наркомании и токсикомании в сфере образования»	5651900000			95,3
Реализация направлений расходов основного мероприятия и (или) ведомственной целевой программы, подпрограммы государственной программы Иркутской области, а также непрограммных расходов государственных органов Иркутской области	5651929999			95,3
Расходы на выплаты персоналу в целях обеспечения выполнения функций государственными (муниципальными) органами, казенными учреждениями, органами управления государственными внебюджетными фондами	5651929999	100		24,2
Молодежная политика	5651929999	100	0707	24,2
Закупка товаров, работ и услуг для обеспечения государственных (муниципальных) нужд	5651929999	200		71,1
Молодежная политика	5651929999	200	0707	71,1
Основное мероприятие «Уничтожение очагов произрастания дикорастущей конопли на землях лесного фонда»	5652000000			492,1
Реализация направлений расходов основного мероприятия и (или) ведомственной целевой программы, подпрограммы государственной программы Иркутской области, а также непрограммных расходов государственных органов Иркутской области	5652029999			492,1
Предоставление субсидий бюджетным, автономным учреждениям и иным некоммерческим организациям	5652029999	600		492,1
Лесное хозяйство	5652029999	600	0407	492,1
Государственная программа Иркутской области «Труд и занятость»	5700000000			2 054 257,1
Подпрограмма «Улучшение условий и охраны труда в Иркутской области»	5710000000			57 481,8
Основное мероприятие «Реализация превентивных мер, направленных на улучшение условий труда, снижение уровня производственного травматизма и профессиональной заболеваемости»	5710300000			417,6
Реализация направлений расходов основного мероприятия и (или) ведомственной целевой программы, подпрограммы государственной программы Иркутской области, а также непрограммных расходов государственных органов Иркутской области	5710329999			417,6
Закупка товаров, работ и услуг для обеспечения государственных (муниципальных) нужд	5710329999	200		417,6
Другие общегосударственные вопросы	5710329999	200	0113	417,6
Основное мероприятие «Финансовое обеспечение осуществления отдельных областных государственных полномочий в сфере труда»	5710700000			57 064,2
Субвенции на осуществление отдельных областных государственных полномочий в сфере труда	571073090			57 064,2
Межбюджетные трансферты	571073090	500		57 064,2
Другие общегосударственные вопросы	571073090	500	0113	57 064,2
Подпрограмма «Содействие занятости населения и социальная поддержка безработных граждан»	5720000000			1 814 485,2
Ведомственная целевая программа «Содействие занятости населения Иркутской области»	5720100000			1 636 603,4
Субсидии юридическим лицам (за исключением государственных (муниципальных) учреждений) и индивидуальным предпринимателям в целях возмещения затрат (части затрат) на выплаты работникам за наставничество в целях осуществления сопровождения при содействии занятости инвалидов	5720129599			260,1
Иные бюджетные ассигнования	5720129599	800		260,1
Общественные организации	5720129599	800	0401	260,1
Субсидии юридическим лицам (за исключением государственных (муниципальных) учреждений) в целях возмещения затрат (части затрат) на реализацию мероприятий по организации социальной занятости инвалидов	5720129600			546,2
Предоставление субсидий бюджетным, автономным учреждениям и иным некоммерческим организациям	5720129600	600		546,2
Общественные организации	5720129600	600	0401	546,2
Субсидии юридическим лицам (за исключением государственных (муниципальных) учреждений) в целях возмещения затрат (части затрат) на реализацию мероприятий, связанных с оказанием инвалидам индивидуальной помощи в виде сопровождения при содействии занятости инвалидов	5720129602			182,0
Предоставление субсидий бюджетным, автономным учреждениям и иным некоммерческим организациям	5720129602	600		182,0
Общественные организации	5720129602	600	0401	182,0
Реализация направлений расходов основного мероприятия и (или) ведомственной целевой программы, подпрограммы государственной программы Иркутской области, а также непрограммных расходов государственных органов Иркутской области	5720129999			706 106,5
Расходы на выплаты персоналу в целях обеспечения выполнения функций государственными (муниципальными) органами, казенными учреждениями, органами управления государственными внебюджетными фондами	5720129999	100		539 419,8
Общественные организации	5720129999	100	0401	539 419,8
Закупка товаров, работ и услуг для обеспечения государственных (муниципальных) нужд	5720129999	200		98 813,6
Общественные организации	5720129999	200	0401	98 813,6
Социальное обеспечение и иные выплаты населению	5720129999	300		46 071,8
Общественные организации	5720129999	300	0401	46 071,8
Предоставление субсидий бюджетным, автономным учреждениям и иным некоммерческим организациям	5720129999	600		19 160,0
Общественные организации	5720129999	600	0401	19 160,0
Иные бюджетные ассигнования	5720129999	800		2 641,3
Общественные организации	5720129999	800	0401	2 641,3
Социальные выплаты безработным гражданам в соответствии с Законом Российской Федерации от 19 апреля 1991 года № 1032-1 «О занятости населения в Российской Федерации»	5720152900			929 508,6
Закупка товаров, работ и услуг для обеспечения государственных (муниципальных) нужд	5720152900	200		17 981,9
Общественные организации	5720152900	200	0401	13 612,9
Социальное обеспечение населения	5720152900	200	1003	4 369,0
Социальное обеспечение и иные выплаты населению	5720152900	300		868 526,7
Социальное обеспечение населения	5720152900	300	1003	868 526,7
Межбюджетные трансферты	5720152900	500		43 000,0
Пенсионное обеспечение	5720152900	500	1001	43 000,0

Субсидии юридическим лицам (за исключением государственных (муниципальных) учреждений) и индивидуальным предпринимателям - производителям товаров, работ, услуг, крестьянским (фермерским) хозяйствам из областного бюджета в целях возмещения затрат (части затрат) в связи с реализацией мероприятий в области занятости населения и в сфере занятости населения на оказание содействия в трудоустройстве многодетных родителей, родителей, воспитывающих детей-инвалидов, незанятых инвалидов на оборудованные (оснащенные) для них рабочие места	5720229601			1 314,0
Иные бюджетные ассигнования	5720229601	800		1 314,0
Общественные организации	5720229601	800	0401	1 314,0
Реализация направлений расходов основного мероприятия и (или) ведомственной целевой программы, подпрограммы государственной программы Иркутской области, а также непрограммных расходов государственных органов Иркутской области	5720229999			10,0
Закупка товаров, работ и услуг для обеспечения государственных (муниципальных) нужд	5720229999	200		10,0
Общественные организации	5720229999	200	0401	10,0
Ведомственная целевая программа «Организация стажировок выпускников организаций, осуществляющих образовательную деятельность, в целях приобретения ими опыта работы в Иркутской области»	5720300000			23 409,7
Субсидии юридическим лицам (за исключением государственных (муниципальных) учреждений) и индивидуальным предпринимателям - производителям товаров, работ, услуг, крестьянским (фермерским) хозяйствам, в целях возмещения затрат (части затрат) на оплату труда выпускников организаций, осуществляющих образовательную деятельность, направленных на стажировки в целях приобретения ими опыта работы, и на выплаты работникам за наставничество	5720329603			23 409,7
Иные бюджетные ассигнования	5720329603	800		23 409,7
Общественные организации	5720329603	800	0401	23 409,7
Ведомственная целевая программа «Содействие в трудоустройстве лиц, освобожденных из учреждений, исполняющих наказание в виде лишения свободы, лиц, осужденных условно, в том числе несовершеннолетних граждан в возрасте от 14 до 18 лет, в Иркутской области»	5720400000			2 334,4
Субсидии юридическим лицам (за исключением государственных (муниципальных) учреждений) и индивидуальным предпринимателям в целях возмещения затрат (части затрат) на оплату труда лиц, освобожденных из учреждений, исполняющих наказание в виде лишения свободы, лиц, осужденных условно, в том числе несовершеннолетних граждан в возрасте от 14 до 18 лет, и на выплаты работникам за наставничество над несовершеннолетними гражданами в возрасте от 14 до 18 лет, осужденными условно	5720429605			2 334,4
Иные бюджетные ассигнования	5720429605	800		2 334,4
Общественные организации	5720429605	800	0401	2 334,4
Региональный проект «Содействие занятости»	572P200000			150 813,7
Организация профессионального обучения и дополнительного профессионального образования работников промышленных предприятий	572P252920			12 869,3
Иные бюджетные ассигнования	572P252920	800		12 869,3
Профессиональная подготовка, переподготовка и повышение квалификации	572P252920	800	0705	12 869,3
Реализация дополнительных мероприятий, направленных на снижение напряженности на рынке труда субъектов Российской Федерации, по организации временного трудоустройства	572P252980			85 308,3
Иные бюджетные ассигнования	572P252980	800		85 308,3
Общественные организации	572P252980	800	0401	85 308,3
Реализация дополнительных мероприятий, направленных на снижение напряженности на рынке труда субъектов Российской Федерации, по организации общественных работ	572P253000			52 636,1
Иные бюджетные ассигнования	572P253000	800		52 636,1
Общественные организации	572P253000	800	0401	52 636,1
Подпрограмма «Осуществление государственной политики в сфере труда и занятости населения»	5730000000			179 600,1
Основное мероприятие «Осуществление государственной политики в сфере труда и занятости населения»	5730100000			179 600,1
Финансовое обеспечение выполнения функций государственных органов	5730120100			179 600,1
Расходы на выплаты персоналу в целях обеспечения выполнения функций государственными (муниципальными) органами, казенными учреждениями, органами управления государственными внебюджетными фондами	5730120100	100		172 423,1
Общественные организации	5730120100	100	0401	172 423,1
Закупка товаров, работ и услуг для обеспечения государственных (муниципальных) нужд	5730120100	200		7 144,0
Общественные организации	5730120100	200	0401	7 144,0
Иные бюджетные ассигнования	5730120100	800		33,0
Общественные организации	5730120100	800	0401	33,0
Подпрограмма «Оказание содействия добровольному переселению в Иркутскую область соотечественников, проживающих за рубежом»	5740000000			2 690,0
Основное мероприятие «Обеспечение условий для социально-культурной адаптации и интеграции участников Государственной программы и членов их семей в Иркутской области»	5740100000			2 170,8
Реализация мероприятий, предусмотренных региональной программой переселения, включенной в Государственную программу по оказанию содействия добровольному переселению в Российскую Федерацию соотечественников, проживающих за рубежом	57401R0860			2 170,8
Социальное обеспечение и иные выплаты населению	57401R0860	300		2 170,8
Миграционная политика	57401R0860	300	0311	2 170,8
Основное мероприятие «Социальная поддержка участников Государственной программы и членов их семей»	5740300000			252,0
Реализация мероприятий, предусмотренных региональной программой переселения, включенной в Государственную программу по оказанию содействия добровольному переселению в Российскую Федерацию соотечественников, проживающих за рубежом	57403R0860			252,0
Закупка товаров, работ и услуг для обеспечения государственных (муниципальных) нужд	57403R0860	200		0,4
Миграционная политика	57403R0860	200	0311	0,4
Социальное обеспечение и иные выплаты населению	57403R0860	300		251,6
Миграционная политика	57403R0860	300	0311	100,4
Охрана семьи и детства	57403R0860	300	1004	151,2
Основное мероприятие «Обеспечение условий для обустройства участников Государственной программы и членов их семей в сфере здравоохранения»	5740400000			67,2
Реализация мероприятий, предусмотренных региональной программой переселения, включенной в Государственную программу по оказанию содействия добровольному переселению в Российскую Федерацию соотечественников, проживающих за рубежом	57404R0860			67,2
Социальное обеспечение и иные выплаты населению	57404R0860	300		67,2
Миграционная политика	57404R0860	300	0311	67,2
Основное мероприятие «Информационное обеспечение реализации подпрограммы»	5740500000			200,0
Реализация мероприятий, предусмотренных региональной программой переселения, включенной в Государственную программу по оказанию содействия добровольному переселению в Российскую Федерацию соотечественников, проживающих за рубежом	57405R0860			200,0
Расходы на выплаты персоналу в целях обеспечения выполнения функций государственными (муниципальными) органами, казенными учреждениями, органами управления государственными внебюджетными фондами	57405R0860	100		60,0
Миграционная политика	57405R0860	100	0311	60,0
Закупка товаров, работ и услуг для обеспечения государственных (муниципальных) нужд	57405R0860	200		140,0
Миграционная политика	57405R0860	200	0311	140,0
Государственная программа Иркутской области «Комплексное развитие сельских территорий»	5800000000			2 115 796,6

Подпрограмма «Создание условий для обеспечения доступным и комфортным жильем сельского населения»	581000000			268 373,1	Осуществление мероприятий по созданию условий для повышения информированности населения по вопросам в сфере жилищно-коммунального хозяйства	6110125030			4 438,0
Основное мероприятие «Развитие жилищного строительства на сельских территориях и повышение уровня благоустройства домовладений»	5810100000			268 373,1	Закупка товаров, работ и услуг для обеспечения государственных (муниципальных) нужд	6110125030	200		4 438,0
Реализация направлений расходов основного мероприятия и (или) ведомственной целевой программы, подпрограммы государственной программы Иркутской области, а также непрограммных расходов государственных органов Иркутской области	5810129999			2 000,0	Жилищное хозяйство	6110125030	200	0501	4 438,0
Социальное обеспечение и иные выплаты населению	5810129999	300		2 000,0	Реализация направлений расходов основного мероприятия и (или) ведомственной целевой программы, подпрограммы государственной программы Иркутской области, а также непрограммных расходов государственных органов Иркутской области	6110129999			38 665,5
Социальное обеспечение населения	5810129999	300	1003	2 000,0	Расходы на выплаты персоналу в целях обеспечения выполнения функций государственными (муниципальными) органами, казенными учреждениями, органами управления государственными внебюджетными фондами	6110129999	100		36 757,9
Субсидии местным бюджетам в целях софинансирования расходных обязательств муниципальных образований Иркутской области по строительству (приобретению) жилого помещения (жилого дома) на сельских территориях, предоставляемого гражданам Российской Федерации, проживающим на сельских территориях, по договору найма жилого помещения	5810172968			148 280,7	Другие вопросы в области жилищно-коммунального хозяйства	6110129999	100	0505	36 757,9
Межбюджетные трансферты	5810172968	500		148 280,7	Закупка товаров, работ и услуг для обеспечения государственных (муниципальных) нужд	6110129999	200		1 904,6
Жилищное хозяйство	5810172968	500	0501	148 280,7	Другие вопросы в области жилищно-коммунального хозяйства	6110129999	200	0505	1 904,6
Обеспечение комплексного развития сельских территорий	58101R5760			22 474,2	Иные бюджетные ассигнования	6110129999	800		3,0
Социальное обеспечение и иные выплаты населению	58101R5760	300		22 474,2	Другие вопросы в области жилищно-коммунального хозяйства	6110129999	800	0505	3,0
Социальное обеспечение населения	58101R5760	300	1003	22 474,2	Основное мероприятие «Обеспечение осуществления государственного жилищного надзора на территории Иркутской области»	6110200000			264 170,5
Субсидии местным бюджетам на обеспечение комплексного развития сельских территорий (строительство (приобретение) жилого помещения (жилого дома) на сельских территориях, предоставляемого гражданам Российской Федерации, проживающим на сельских территориях, по договору найма жилого помещения)	58101R5761			89 675,6	Финансовое обеспечение выполнения функций государственных органов	6110220100			264 170,5
Межбюджетные трансферты	58101R5761	500		89 675,6	Расходы на выплаты персоналу в целях обеспечения выполнения функций государственными (муниципальными) органами, казенными учреждениями, органами управления государственными внебюджетными фондами	6110220100	100		243 961,2
Жилищное хозяйство	58101R5761	500	0501	89 675,6	Другие вопросы в области жилищно-коммунального хозяйства	6110220100	100	0505	243 961,2
Субсидии местным бюджетам на обеспечение комплексного развития сельских территорий (реализация проектов по обустройству объектами инженерной инфраструктуры и благоустройству площадок, расположенных на сельских территориях Иркутской области, под компактную жилищную застройку)	58101R576A			5 942,6	Закупка товаров, работ и услуг для обеспечения государственных (муниципальных) нужд	6110220100	200		20 109,3
Межбюджетные трансферты	58101R576A	500		5 942,6	Другие вопросы в области жилищно-коммунального хозяйства	6110220100	200	0505	20 109,3
Благоустройство	58101R576A	500	0503	5 942,6	Иные бюджетные ассигнования	6110220100	800		100,0
Подпрограмма «Развитие рынка труда (кадрового потенциала) на сельских территориях»	5820000000			19 569,0	Другие вопросы в области жилищно-коммунального хозяйства	6110220100	800	0505	100,0
Основное мероприятие «Содействие занятости сельского населения»	5820100000			19 569,0	Основное мероприятие «Обеспечение возмещения недополученных доходов организациям в связи с оказанием населению Иркутской области услуг в сфере электро-, газо-, тепло- и водоснабжения, водоотведения и очистки сточных вод по льготным тарифам»	6110400000			4 814 359,2
Обеспечение комплексного развития сельских территорий	58201R5760			19 569,0	Предоставление субсидий за счет средств областного бюджета в целях возмещения недополученных доходов в связи с оказанием услуг в сфере электро-, газо-, тепло- и водоснабжения, водоотведения и очистки сточных вод	6110425010			3 768 592,1
Иные бюджетные ассигнования	58201R5760	800		19 569,0	Иные бюджетные ассигнования	6110425010	800		3 768 592,1
Сельское хозяйство и рыболовство	58201R5760	800	0405	19 569,0	Коммунальное хозяйство	6110425010	800	0502	3 768 592,1
Подпрограмма «Создание и развитие инфраструктуры на сельских территориях»	5830000000			1 827 854,5	Предоставление субсидий за счет средств областного бюджета в целях финансового обеспечения затрат, связанных с приобретением и доставкой топливно-энергетических ресурсов для оказания услуг в сфере электро-, газо-, тепло- и горячего водоснабжения	6110425020			865 767,1
Основное мероприятие «Благоустройство сельских территорий Иркутской области»	5830100000			138 276,7	Иные бюджетные ассигнования	6110425020	800		865 767,1
Субсидии местным бюджетам на реализацию проектов по благоустройству общественных пространств на сельских территориях в рамках обеспечения комплексного развития сельских территорий	5830172870			87 825,7	Коммунальное хозяйство	6110425020	800	0502	865 767,1
Межбюджетные трансферты	5830172870	500		87 825,7	Предоставление грантов в форме субсидий в целях возмещения недополученных доходов в связи с оказанием услуг в сфере электро-, газо-, тепло- и водоснабжения, водоотведения и очистки сточных вод	6110425160			180 000,0
Благоустройство	5830172870	500	0503	87 825,7	Предоставление субсидий бюджетным, автономным учреждениям и иным некоммерческим организациям	6110425160	600		180 000,0
Субсидии местным бюджетам в целях государственной поддержки органов местного самоуправления муниципальных образований на реализацию проектов по благоустройству общественных пространств на сельских территориях в рамках обеспечения комплексного развития сельских территорий	58301R5762			50 451,0	Коммунальное хозяйство	6110425160	600	0502	180 000,0
Межбюджетные трансферты	58301R5762	500		50 451,0	Подпрограмма «Обеспечение проведения сбалансированной и стабильной политики в области государственного регулирования цен (тарифов)»	6130000000			122 651,2
Благоустройство	58301R5762	500	0503	50 451,0	Основное мероприятие «Государственное регулирование цен (тарифов) и контроля за соблюдением порядка ценообразования на территории Иркутской области»	6130100000			122 651,2
Основное мероприятие «Развитие транспортной инфраструктуры на сельских территориях Иркутской области»	5830200000			405 354,3	Финансовое обеспечение выполнения функций государственных органов	6130120100			100 575,8
Реализация направлений расходов основного мероприятия и (или) ведомственной целевой программы, подпрограммы государственной программы Иркутской области, а также непрограммных расходов государственных органов Иркутской области	5830229999			138 526,2	Расходы на выплаты персоналу в целях обеспечения выполнения функций государственными (муниципальными) органами, казенными учреждениями, органами управления государственными внебюджетными фондами	6130120100	100		97 691,5
Закупка товаров, работ и услуг для обеспечения государственных (муниципальных) нужд	5830229999	200		128 526,2	Общэкономические вопросы	6130120100	100	0401	97 691,5
Дорожное хозяйство (дорожные фонды)	5830229999	200	0409	128 526,2	Закупка товаров, работ и услуг для обеспечения государственных (муниципальных) нужд	6130120100	200		2 884,3
Капитальные вложения в объекты государственной (муниципальной) собственности	5830229999	400		10 000,0	Общэкономические вопросы	6130120100	200	0401	2 884,3
Дорожное хозяйство (дорожные фонды)	5830229999	400	0409	10 000,0	Субвенции на осуществление отдельных областных государственных полномочий в области регулирования тарифов в области обращения с твердыми коммунальными отходами	6130173100			809,6
Развитие транспортной инфраструктуры на сельских территориях	58302R3720			266 828,1	Межбюджетные трансферты	6130173100	500		809,6
Межбюджетные трансферты	58302R3720	500		266 828,1	Общэкономические вопросы	6130173100	500	0401	809,6
Дорожное хозяйство (дорожные фонды)	58302R3720	500	0409	266 828,1	Субвенции на осуществление отдельных областных государственных полномочий в сфере водоснабжения и водоотведения	6130173110			21 265,8
Основное мероприятие «Современный облик сельских территорий Иркутской области»	5830300000			1 284 223,5	Межбюджетные трансферты	6130173110	500		21 265,8
Субсидии местным бюджетам на обеспечение комплексного развития сельских территорий (развитие сети физкультурно-спортивных организаций)	58303R5764			84 816,4	Общэкономические вопросы	6130173110	500	0401	21 265,8
Межбюджетные трансферты	58303R5764	500		84 816,4	Подпрограмма «Модернизация объектов коммунальной инфраструктуры Иркутской области»	6140000000			4 617 166,2
Массовый спорт	58303R5764	500	1102	84 816,4	Основное мероприятие «Проведение модернизации, реконструкции, нового строительства объектов теплоснабжения, мероприятий по подготовке объектов коммунальной инфраструктуры к отопительному сезону на территории Иркутской области»	6140100000			1 063 086,9
Субсидии местным бюджетам на обеспечение комплексного развития сельских территорий (развитие сети организаций культурно-досугового типа)	58303R5765			292 694,2	Субсидии местным бюджетам на реализацию первоочередных мероприятий по модернизации объектов теплоснабжения и подготовке к отопительному сезону объектов коммунальной инфраструктуры, которые находятся или будут находиться в муниципальной собственности, а также мероприятий по модернизации систем коммунальной инфраструктуры, которые находятся или будут находиться в муниципальной собственности	6140172200			1 063 086,9
Межбюджетные трансферты	58303R5765	500		292 694,2	Межбюджетные трансферты	6140172200	500		1 063 086,9
Культура	58303R5765	500	0801	292 694,2	Прочие межбюджетные трансферты общего характера	6140172200	500	1403	1 063 086,9
Субсидии местным бюджетам на обеспечение комплексного развития сельских территорий (развитие сети общеобразовательных организаций)	58303R5767			564 865,9	Основное мероприятие «Осуществление мероприятий, связанных с реализацией инфраструктурных проектов»	6140300000			3 554 079,3
Межбюджетные трансферты	58303R5767	500		564 865,9	Субсидии местным бюджетам на реализацию мероприятий по проектированию, строительству, реконструкции, техническому перевооружению, капитальному ремонту объектов коммунальной инфраструктуры, а также технологическому присоединению к сетям инженерно-технического обеспечения, источником финансового обеспечения расходов на реализацию которых является бюджетный кредит из федерального бюджета бюджету Иркутской области на финансовое обеспечение реализации инфраструктурных проектов	6140398001			3 554 079,3
Общее образование	58303R5767	500	0702	564 865,9	Межбюджетные трансферты	6140398001	500		3 554 079,3
Субсидии местным бюджетам на обеспечение комплексного развития сельских территорий (развитие сети коммунальной инфраструктуры)	58303R5769			79 612,4	Коммунальное хозяйство	6140398001	500	0502	3 554 079,3
Межбюджетные трансферты	58303R5769	500		79 612,4	Прочие межбюджетные трансферты общего характера	6140398001	500	1403	0,0
Коммунальное хозяйство	58303R5769	500	0502	79 612,4	Подпрограмма «Газификация жилищно-коммунального хозяйства, промышленных и иных организаций Иркутской области»	6150000000			324 963,1
Субсидии местным бюджетам на обеспечение комплексного развития сельских территорий	58303R576F			262 234,6	Основное мероприятие «Частичное возмещение расходов населения на оплату газификации жилых домов (квартир)»	6150300000			2 221,6
Межбюджетные трансферты	58303R576F	500		262 234,6	Реализация направлений расходов основного мероприятия и (или) ведомственной целевой программы, подпрограммы государственной программы Иркутской области, а также непрограммных расходов государственных органов Иркутской области	6150329999			2 221,6
Общее образование	58303R576F	500	0702	235 964,2	Закупка товаров, работ и услуг для обеспечения государственных (муниципальных) нужд	6150329999	200		21,6
Культура	58303R576F	500	0801	26 270,4	Другие вопросы в области социальной политики	6150329999	200	1006	21,6
Государственная программа Иркутской области «Развитие жилищно-коммунального хозяйства и повышение энергоэффективности Иркутской области»	6100000000			15 686 928,2	Социальное обеспечение и иные выплаты населению	6150329999	300		2 200,0
Подпрограмма «Обеспечение реализации государственной политики в сфере жилищно-коммунального хозяйства и энергетики Иркутской области»	6110000000			5 789 169,4	Другие вопросы в области социальной политики	6150329999	300	1006	2 200,0
Основное мероприятие «Обеспечение реализации государственной политики, руководства и управления в сфере жилищно-коммунального хозяйства и энергетики Иркутской области»	6110100000			710 639,7	Основное мероприятие «Обеспечение государственной поддержки в развитии инженерной инфраструктуры и модернизации объектов газоснабжения»	6150700000			194 642,1
Финансовое обеспечение выполнения функций государственных органов	6110120100			134 271,1					
Расходы на выплаты персоналу в целях обеспечения выполнения функций государственными (муниципальными) органами, казенными учреждениями, органами управления государственными внебюджетными фондами	6110120100	100		131 391,0					
Другие вопросы в области жилищно-коммунального хозяйства	6110120100	100	0505	131 391,0					
Закупка товаров, работ и услуг для обеспечения государственных (муниципальных) нужд	6110120100	200		2 880,1					
Другие вопросы в области жилищно-коммунального хозяйства	6110120100	200	0505	2 880,1					
Осуществление мероприятий в области обеспечения формирования, пополнения, хранения и расходования аварийно - технического запаса Иркутской области	6110125000			533 265,1					
Закупка товаров, работ и услуг для обеспечения государственных (муниципальных) нужд	6110125000	200		533 265,1					
Коммунальное хозяйство	6110125000	200	0502	533 265,1					

Субсидии местным бюджетам на реализацию мероприятий в области газификации и газоснабжения на территории Иркутской области	6150772953			15 000,0
Межбюджетные трансферты	6150772953	500		15 000,0
Коммунальное хозяйство	6150772953	500	0502	15 000,0
Иные межбюджетные трансферты на строительство объектов инженерной инфраструктуры	6150774408			179 642,1
Межбюджетные трансферты	6150774408	500		179 642,1
Коммунальное хозяйство	6150774408	500	0502	179 642,1
Региональный проект «Чистый воздух»	615G400000			128 099,4
Снижение совокупного объема выбросов загрязняющих веществ в атмосферный воздух	615G451080			1 547,2
Иные бюджетные ассигнования	615G451080	800		1 547,2
Другие вопросы в области национальной экономики	615G451080	800	0412	1 547,2
Субсидии местным бюджетам на снижение совокупного объема выбросов загрязняющих веществ в атмосферный воздух	615G451081			126 552,2
Межбюджетные трансферты	615G451081	500		126 552,2
Прочие межбюджетные трансферты общего характера	615G451081	500	1403	126 552,2
Подпрограмма «Чистая вода»	6160000000			2 331 168,8
Основное мероприятие «Развитие и модернизация объектов водоснабжения, водоотведения и очистки сточных вод»	6160200000			999 484,9
Субсидии местным бюджетам на строительство, реконструкцию и модернизацию объектов водоснабжения, водоотведения и очистки сточных вод, в том числе разработку проектной документации, а также на приобретение указанных объектов в муниципальную собственность	6160272430			793 327,0
Межбюджетные трансферты	6160272430	500		793 327,0
Коммунальное хозяйство	6160272430	500	0502	793 327,0
Иные межбюджетные трансферты на строительство объектов инженерной инфраструктуры	6160274408			206 157,9
Межбюджетные трансферты	6160274408	500		206 157,9
Коммунальное хозяйство	6160274408	500	0502	206 157,9
Региональный проект «Сохранение озера Байкал»	616G700000			1 331 683,9
Субсидии местным бюджетам на модернизацию и строительство очистных сооружений для очистки загрязненных сточных вод, поступающих в озеро Байкал и другие водные объекты Байкальской природной территории, укрепление берегов озера Байкал, совершенствование и развитие объектов инфраструктуры, необходимых для сохранения уникальной экосистемы озера Байкал	616G750251			1 331 683,9
Межбюджетные трансферты	616G750251	500		1 331 683,9
Коммунальное хозяйство	616G750251	500	0502	1 331 683,9
Подпрограмма «Энергоэффективность и развитие энергетики на территории Иркутской области»	6170000000			297 742,9
Основное мероприятие «Частичное возмещение расходов по приобретению и установке индивидуальных и общих (для коммунальной квартиры) приборов учета использования воды и электрической энергии»	6170200000			5 931,0
Реализация направлений расходов основного мероприятия и (или) ведомственной целевой программы, подпрограммы государственной программы Иркутской области, а также непрограммных расходов государственных органов Иркутской области	6170229999			5 931,0
Закупка товаров, работ и услуг для обеспечения государственных (муниципальных) нужд	6170229999	200		36,0
Другие вопросы в области социальной политики	6170229999	200	1006	36,0
Социальное обеспечение и иные выплаты населению	6170229999	300		5 895,0
Другие вопросы в области социальной политики	6170229999	300	1006	5 895,0
Основное мероприятие «Создание системы мониторинга и информационного и методического обеспечения мероприятий по энергосбережению и повышению энергетической эффективности на территории Иркутской области»	6170600000			1 065,9
Реализация направлений расходов основного мероприятия и (или) ведомственной целевой программы, подпрограммы государственной программы Иркутской области, а также непрограммных расходов государственных органов Иркутской области	6170629999			1 065,9
Закупка товаров, работ и услуг для обеспечения государственных (муниципальных) нужд	6170629999	200		1 065,9
Другие вопросы в области жилищно-коммунального хозяйства	6170629999	200	0505	1 065,9
Основное мероприятие «Содействие развитию использования возобновляемых источников энергии в Иркутской области»	6171200000			37 500,0
Субсидии местным бюджетам на строительство генерирующих объектов на основе возобновляемых источников энергии, модернизацию и реконструкцию существующих объектов, вырабатывающих тепловую и электрическую энергию с использованием высокоэффективного энергогенерирующего оборудования с альтернативными источниками энергии	6171272954			37 500,0
Межбюджетные трансферты	6171272954	500		37 500,0
Коммунальное хозяйство	6171272954	500	0502	37 500,0
Основное мероприятие «Информационное обеспечение мероприятий по энергосбережению и повышению энергетической эффективности на территории Иркутской области»	6171400000			2 699,7
Реализация направлений расходов основного мероприятия и (или) ведомственной целевой программы, подпрограммы государственной программы Иркутской области, а также непрограммных расходов государственных органов Иркутской области	6171429999			2 699,7
Закупка товаров, работ и услуг для обеспечения государственных (муниципальных) нужд	6171429999	200		2 699,7
Другие вопросы в области жилищно-коммунального хозяйства	6171429999	200	0505	2 699,7
Основное мероприятие «Содействие формированию автоматизированных систем коммерческого учета энергоресурсов на территории Иркутской области»	6171500000			5 700,3
Предоставление субсидий за счет средств областного бюджета в целях финансового обеспечения затрат по внедрению установок комплексных систем учета тепловой энергии, обеспечивающих автоматический сбор показаний в многоквартирных домах, максимальный объем потребления тепловой энергии которых составляет менее чем две десятых гигакалории в час	6171525100			5 700,3
Иные бюджетные ассигнования	6171525100	800		5 700,3
Коммунальное хозяйство	6171525100	800	0502	5 700,3
Основное мероприятие «Содействие развитию и модернизации электроэнергетики в Иркутской области»	6171600000			161 065,2
Субсидии местным бюджетам на содействие развитию и модернизации электроэнергетики в Иркутской области	6171672981			161 065,2
Межбюджетные трансферты	6171672981	500		161 065,2
Коммунальное хозяйство	6171672981	500	0502	161 065,2
Основное мероприятие «Развитие энергетической инфраструктуры, находящейся в государственной собственности Иркутской области»	6171700000			83 780,8
Реализация направлений расходов основного мероприятия и (или) ведомственной целевой программы, подпрограммы государственной программы Иркутской области, а также непрограммных расходов государственных органов Иркутской области	6171729999			83 780,8
Капитальные вложения в объекты государственной (муниципальной) собственности	6171729999	400		83 780,8
Коммунальное хозяйство	6171729999	400	0502	83 780,8
Подпрограмма «Капитальный ремонт многоквартирных домов»	6180000000			278 587,1
Основное мероприятие «Обеспечение финансово-хозяйственной деятельности Фонда капитального ремонта многоквартирных домов Иркутской области»	6180100000			189 152,0
Субсидии на обеспечение финансово-хозяйственной деятельности Фонда капитального ремонта многоквартирных домов Иркутской области	6180125161			189 152,0
Предоставление субсидий бюджетным, автономным учреждениям и иным некоммерческим организациям	6180125161	600		189 152,0
Жилищное хозяйство	6180125161	600	0501	189 152,0
Основное мероприятие «Обеспечение мероприятий по капитальному ремонту многоквартирных домов»	6180200000			89 435,1
Обеспечение мероприятий по капитальному ремонту многоквартирных домов	6180209601			89 435,1

Предоставление субсидий бюджетным, автономным учреждениям и иным некоммерческим организациям	6180209601	600		89 435,1
Жилищное хозяйство	6180209601	600	0501	89 435,1
Подпрограмма «Повышение качества водоснабжения Иркутской области»	61A0000000			1 925 479,5
Региональный проект «Чистая вода»	61AF500000			1 925 479,5
Субсидии местным бюджетам на строительство и реконструкцию (модернизацию) объектов питьевого водоснабжения	61AF552430			1 925 479,5
Межбюджетные трансферты	61AF552430	500		1 925 479,5
Коммунальное хозяйство	61AF552430	500	0502	1 925 479,5
Государственная программа Иркутской области «Развитие транспортного комплекса Иркутской области»	6200000000			2 274 547,1
Подпрограмма «Обеспечение реализации государственной политики в сфере управления транспортным комплексом Иркутской области»	6210000000			2 211 551,9
Основное мероприятие «Обеспечение реализации государственной политики в сфере управления транспортным комплексом Иркутской области»	6210100000			2 211 551,9
Финансовое обеспечение выполнения функций государственных органов	6210120100			118 344,2
Расходы на выплаты персоналу в целях обеспечения выполнения функций государственными (муниципальными) органами, казенными учреждениями, органами управления государственными внебюджетными фондами	6210120100	100		105 853,6
Транспорт	6210120100	100	0408	105 853,6
Закупка товаров, работ и услуг для обеспечения государственных (муниципальных) нужд	6210120100	200		12 490,6
Транспорт	6210120100	200	0408	12 490,6
Осуществление деятельности областного государственного казенного учреждения «Центр транспорта Иркутской области»	6210126010			10 779,6
Расходы на выплаты персоналу в целях обеспечения выполнения функций государственными (муниципальными) органами, казенными учреждениями, органами управления государственными внебюджетными фондами	6210126010	100		10 112,5
Транспорт	6210126010	100	0408	10 112,5
Закупка товаров, работ и услуг для обеспечения государственных (муниципальных) нужд	6210126010	200		665,5
Транспорт	6210126010	200	0408	665,5
Иные бюджетные ассигнования	6210126010	800		1,6
Транспорт	6210126010	800	0408	1,6
Возмещение недополученных доходов, связанных с оказанием услуг по пассажирским перевозкам воздушным транспортом местными авиалиниями	6210126050			651 231,0
Иные бюджетные ассигнования	6210126050	800		651 231,0
Транспорт	6210126050	800	0408	651 231,0
Возмещение недополученных доходов, связанных с оказанием услуг по пассажирским перевозкам водным транспортом	6210126060			150 611,5
Иные бюджетные ассигнования	6210126060	800		150 611,5
Транспорт	6210126060	800	0408	150 611,5
Возмещение недополученных доходов, связанных с оказанием услуг по пассажирским перевозкам пригородным железнодорожным транспортом	6210126070			1 260 585,6
Иные бюджетные ассигнования	6210126070	800		1 260 585,6
Транспорт	6210126070	800	0408	1 260 585,6
Осуществление регулярных перевозок пассажиров и багажа автомобильным транспортом и городским наземным электрическим транспортом по регулируемым тарифам по межмуниципальным маршрутам	6210126080			20 000,0
Закупка товаров, работ и услуг для обеспечения государственных (муниципальных) нужд	6210126080	200		20 000,0
Транспорт	6210126080	200	0408	20 000,0
Подпрограмма «Развитие транспортного комплекса Иркутской области»	6220000000			62 995,2
Основное мероприятие «Создание условий для бесперебойного гарантированного транспортного сообщения населенных пунктов с районными центрами Иркутской области»	6220300000			62 995,2
Субсидии местным бюджетам на компенсацию расходов по перевозке пассажиров, грузов, необходимых для жизнеобеспечения населения, авиационным транспортом	6220372280			59 142,3
Межбюджетные трансферты	6220372280	500		59 142,3
Прочие межбюджетные трансферты общего характера	6220372280	500	1403	59 142,3
Субсидии местным бюджетам на компенсацию расходов по перевозке грузов, необходимых для жизнеобеспечения населения, автомобильным транспортом	6220372770			3 852,9
Межбюджетные трансферты	6220372770	500		3 852,9
Прочие межбюджетные трансферты общего характера	6220372770	500	1403	3 852,9
Государственная программа Иркутской области «Развитие дорожного хозяйства и сети искусственных сооружений»	6300000000			21 803 818,8
Подпрограмма «Дорожное хозяйство»	6310000000			20 004 956,9
Основное мероприятие «Содержание, ремонт и капитальный ремонт автомобильных дорог общего пользования регионального или межмуниципального значения Иркутской области»	6310100000			4 189 880,5
Реализация направлений расходов основного мероприятия и (или) ведомственной целевой программы, подпрограммы государственной программы Иркутской области, а также непрограммных расходов государственных органов Иркутской области	6310129999			4 189 880,5
Закупка товаров, работ и услуг для обеспечения государственных (муниципальных) нужд	6310129999	200		4 189 880,5
Дорожное хозяйство (дорожные фонды)	6310129999	200	0409	4 189 880,5
Основное мероприятие «Строительство и реконструкция автомобильных дорог общего пользования регионального или межмуниципального значения Иркутской области»	6310200000			1 872 370,7
Реализация направлений расходов основного мероприятия и (или) ведомственной целевой программы, подпрограммы государственной программы Иркутской области, а также непрограммных расходов государственных органов Иркутской области	6310229999			1 566 763,9
Капитальные вложения в объекты государственной (муниципальной) собственности	6310229999	400		1 566 763,9
Дорожное хозяйство (дорожные фонды)	6310229999	400	0409	1 566 763,9
Реализация мероприятий по восстановлению автомобильных дорог регионального, межмуниципального и местного значения при ликвидации последствий чрезвычайных ситуаций	6310254790			305 606,8
Капитальные вложения в объекты государственной (муниципальной) собственности	6310254790	400		305 606,8
Дорожное хозяйство (дорожные фонды)	6310254790	400	0409	305 606,8
Основное мероприятие «Совершенствование системы управления дорожным хозяйством Иркутской области»	6310300000			481 448,4
Реализация направлений расходов основного мероприятия и (или) ведомственной целевой программы, подпрограммы государственной программы Иркутской области, а также непрограммных расходов государственных органов Иркутской области	6310329999			481 448,4
Закупка товаров, работ и услуг для обеспечения государственных (муниципальных) нужд	6310329999	200		481 448,4
Дорожное хозяйство (дорожные фонды)	6310329999	200	0409	481 448,4
Основное мероприятие «Строительство, реконструкция, капитальный ремонт, содержание автомобильных дорог общего пользования местного значения, предусматривающие софинансирование из федерального и (или) областного бюджетов»	6310400000			3 777 631,1
Субсидии местным бюджетам на осуществление дорожной деятельности в отношении автомобильных дорог общего пользования местного значения, входящих в транспортный каркас Иркутской области	6310472916			1 903 702,4
Межбюджетные трансферты	6310472916	500		1 903 702,4
Дорожное хозяйство (дорожные фонды)	6310472916	500	0409	1 903 702,4
Субсидии местным бюджетам на осуществление дорожной деятельности в отношении автомобильных дорог местного значения	6310472951			1 873 928,7
Межбюджетные трансферты	6310472951	500		1 873 928,7
Дорожное хозяйство (дорожные фонды)	6310472951	500	0409	1 873 928,7

Региональный проект «Региональная и местная дорожная сеть (Иркутская область)»	631R100000			9 287 510,8
Финансовое обеспечение дорожной деятельности	631R153930			2 804 356,7
Закупка товаров, работ и услуг для обеспечения государственных (муниципальных) нужд	631R153930	200		2 227 248,8
Дорожное хозяйство (дорожные фонды)	631R153930	200	0409	2 227 248,8
Капитальные вложения в объекты государственной (муниципальной) собственности	631R153930	400		577 107,9
Дорожное хозяйство (дорожные фонды)	631R153930	400	0409	577 107,9
Субсидии местным бюджетам на финансовое обеспечение дорожной деятельности в рамках реализации национального проекта «Безопасные качественные дороги»	631R153931			1 777 664,2
Межбюджетные трансферты	631R153931	500		1 777 664,2
Дорожное хозяйство (дорожные фонды)	631R153931	500	0409	1 777 664,2
Приведение в нормативное состояние автомобильных дорог и искусственных дорожных сооружений	631R153940			3 557 947,3
Закупка товаров, работ и услуг для обеспечения государственных (муниципальных) нужд	631R153940	200		2 788 007,1
Дорожное хозяйство (дорожные фонды)	631R153940	200	0409	2 788 007,1
Капитальные вложения в объекты государственной (муниципальной) собственности	631R153940	400		769 940,2
Дорожное хозяйство (дорожные фонды)	631R153940	400	0409	769 940,2
Финансирование дорожной деятельности в отношении автомобильных дорог общего пользования регионального или межмуниципального, местного значения	631R157840			1 147 542,6
Закупка товаров, работ и услуг для обеспечения государственных (муниципальных) нужд	631R157840	200		1 147 542,6
Дорожное хозяйство (дорожные фонды)	631R157840	200	0409	1 147 542,6
Региональный проект «Общесистемные меры развития дорожного хозяйства»	631R200000			396 115,4
Развитие и обеспечение функционирования системы весогабаритного контроля	631R229311			200 000,0
Закупка товаров, работ и услуг для обеспечения государственных (муниципальных) нужд	631R229311	200		200 000,0
Дорожное хозяйство (дорожные фонды)	631R229311	200	0409	200 000,0
Внедрение интеллектуальных транспортных систем, предусматривающих автоматизацию процессов управления дорожным движением в городских агломерациях, включающих города с населением свыше 300 тысяч человек	631R254180			196 115,4
Закупка товаров, работ и услуг для обеспечения государственных (муниципальных) нужд	631R254180	200		196 115,4
Дорожное хозяйство (дорожные фонды)	631R254180	200	0409	196 115,4
Подпрограмма «Развитие административного центра Иркутской области»	6320000000			1 288 986,7
Региональный проект «Региональная и местная дорожная сеть (Иркутская область)»	632R100000			1 288 986,7
Субсидии местным бюджетам на строительство и реконструкцию автомобильных дорог регионального или межмуниципального, местного значения в целях развития инфраструктуры дорожного хозяйства	632R153891			121 836,4
Межбюджетные трансферты	632R153891	500		121 836,4
Дорожное хозяйство (дорожные фонды)	632R153891	500	0409	121 836,4
Субсидии местным бюджетам на финансовое обеспечение дорожной деятельности в рамках реализации национального проекта «Безопасные качественные дороги»	632R153931			1 167 150,3
Межбюджетные трансферты	632R153931	500		1 167 150,3
Дорожное хозяйство (дорожные фонды)	632R153931	500	0409	1 167 150,3
Подпрограмма «Развитие сети искусственных сооружений»	6330000000			146 176,7
Основное мероприятие «Строительство искусственных сооружений на территории Иркутской области»	6330100000			146 176,7
Субсидии местным бюджетам на строительство пешеходных переходов (мостов, виадуков) на территориях муниципальных образований Иркутской области	6330172730			146 176,7
Межбюджетные трансферты	6330172730	500		146 176,7
Благоустройство	6330172730	500	0503	146 176,7
Подпрограмма «Обеспечение условий деятельности в сфере дорожного хозяйства»	6340000000			363 698,5
Основное мероприятие «Государственная политика в сфере дорожного хозяйства»	6340100000			363 698,5
Обеспечение деятельности (оказание услуг) государственных учреждений в сфере строительства и дорожного хозяйства	6340129160			279 167,9
Расходы на выплаты персоналу в целях обеспечения выполнения функций государственными (муниципальными) органами, казенными учреждениями, органами управления государственными внебюджетными фондами	6340129160	100		189 622,3
Дорожное хозяйство (дорожные фонды)	6340129160	100	0409	189 622,3
Закупка товаров, работ и услуг для обеспечения государственных (муниципальных) нужд	6340129160	200		88 089,1
Дорожное хозяйство (дорожные фонды)	6340129160	200	0409	88 089,1
Иные бюджетные ассигнования	6340129160	800		1 456,5
Дорожное хозяйство (дорожные фонды)	6340129160	800	0409	1 456,5
Увеличение уставного капитала акционерного общества «Дорожная служба Иркутской области»	6340129470			84 530,6
Капитальные вложения в объекты государственной (муниципальной) собственности	6340129470	400		84 530,6
Дорожное хозяйство (дорожные фонды)	6340129470	400	0409	84 530,6
Государственная программа Иркутской области «Доступное жилье»	6400000000			14 678 165,4
Подпрограмма «Развитие ипотечного жилищного кредитования в Иркутской области»	6420000000			2 345,4
Основное мероприятие «Предоставление льготных ипотечных жилищных кредитов по стандартам Акционерного общества «ДОМ.РФ»	6420200000			2 345,4
Субсидии в целях возмещения недополученных доходов в связи с предоставлением ипотечных жилищных кредитов (ипотечных займов) отдельным категориям граждан на приобретение (строительство) жилья на первичном рынке жилья на территории Иркутской области с процентной ставкой, пониженной на три процентных пункта от процентной ставки, определяемой в соответствии с условиями ипотечных программ Акционерного общества «Банк ДОМ.РФ»	6420229608			2 345,4
Иные бюджетные ассигнования	6420229608	800		2 345,4
Другие вопросы в области жилищно-коммунального хозяйства	6420229608	800	0505	2 345,4
Подпрограмма «Стимулирование жилищного строительства в Иркутской области»	6430000000			2 709 508,7
Основное мероприятие «Создание условий для развития массового строительства жилья в Иркутской области»	6430300000			28 140,2
Субсидии местным бюджетам на реализацию мероприятий по проектированию и строительству объектов инженерно-технического обеспечения в целях реализации проектов по развитию территорий, предусматривающих строительство жилья	6430372956			28 140,2
Межбюджетные трансферты	6430372956	500		28 140,2
Коммунальное хозяйство	6430372956	500	0502	28 140,2
Основное мероприятие «Улучшение жилищных условий государственных гражданских служащих Иркутской области»	6430900000			7 145,0
Реализация направлений расходов основного мероприятия и (или) ведомственной целевой программы, подпрограммы государственной программы Иркутской области, а также непрограммных расходов государственных органов Иркутской области	6430929999			7 145,0
Социальное обеспечение и иные выплаты населению	6430929999	300		7 145,0
Социальное обеспечение населения	6430929999	300	1003	7 145,0
Основное мероприятие «Имущественный взнос Иркутской области в имущество публично-правовой компании «Фонд развития территорий»	6431300000			529 000,0
Субсидии в виде имущественного взноса Иркутской области в имущество публично-правовой компании «Фонд развития территорий» на цели, предусмотренные статьей 13.1 Федерального закона от 29 июля 2017 года № 218-ФЗ «О публично-правовой компании «Фонд развития территорий» и о внесении изменений в отдельные законодательные акты Российской Федерации»	6431329609			529 000,0
Иные бюджетные ассигнования	6431329609	800		529 000,0
Жилищное хозяйство	6431329609	800	0501	529 000,0

Основное мероприятие «Обеспечение текущей деятельности унитарной некоммерческой организации «Фонд защиты прав граждан-участников долевого строительства Иркутской области»	6431400000			16 830,0
Субсидии в целях обеспечения текущей деятельности унитарной некоммерческой организации «Фонд защиты прав граждан-участников долевого строительства Иркутской области»	6431429610			16 830,0
Предоставление субсидий бюджетным, автономным учреждениям и иным некоммерческим организациям	6431429610	600		16 830,0
Другие вопросы в области жилищно-коммунального хозяйства	6431429610	600	0505	16 830,0
Основное мероприятие «Создание обеспечивающей инфраструктуры в рамках реализации инфраструктурных проектов на территории Иркутской области»	6431500000			442 267,1
Осуществление мероприятий, связанных с реализацией инфраструктурных проектов в сфере создания объектов социальной и инженерной инфраструктуры, источником финансового обеспечения расходов на реализацию которых является бюджетный кредит из федерального бюджета бюджету Иркутской области на финансовое обеспечение реализации инфраструктурных проектов	6431598003			442 267,1
Капитальные вложения в объекты государственной (муниципальной) собственности	6431598003	400		442 267,1
Коммунальное хозяйство	6431598003	400	0502	98 386,4
Общее образование	6431598003	400	0702	343 880,7
Региональный проект «Жилье (Иркутская область)»	643F100000			1 686 126,4
Стимулирование программ развития жилищного строительства субъектов Российской Федерации	643F150210			1 686 126,4
Межбюджетные трансферты	643F150210	500		883 362,0
Дорожное хозяйство (дорожные фонды)	643F150210	500	0409	883 013,3
Общее образование	643F150210	500	0702	348,7
Иные бюджетные ассигнования	643F150210	800		802 764,4
Коммунальное хозяйство	643F150210	800	0502	802 764,4
Подпрограмма «Обеспечение устойчивого сокращения непригодного для проживания жилищного фонда»	6440000000			83 172,3
Основное мероприятие «Обеспечение устойчивого сокращения непригодного для проживания жилищного фонда»	6440100000			83 172,3
Субсидии местным бюджетам на переселение граждан из аварийного жилищного фонда Иркутской области, расселяемого без финансовой поддержки государственной корпорации - Фонда содействия реформированию жилищно-коммунального хозяйства	6440172480			83 172,3
Межбюджетные трансферты	6440172480	500		83 172,3
Прочие межбюджетные трансферты общего характера	6440172480	500	1403	83 172,3
Подпрограмма «Обеспечение устойчивого сокращения непригодного для проживания жилищного фонда во взаимодействии с публично-правовой компанией «Фонд развития территорий»	6450000000			7 237 457,5
Региональный проект «Обеспечение устойчивого сокращения непригодного для проживания жилищного фонда»	645F300000			7 237 457,5
Субсидии местным бюджетам на переселение граждан из аварийного жилищного фонда Иркутской области, включенного в перечень многоквартирных домов, признанных в установленном порядке до 1 января 2017 года аварийными и подлежащими сносу или реконструкции в связи с физическим износом в процессе их эксплуатации на территории Иркутской области, расселяемых с финансовой поддержкой публично-правовой компании «Фонд развития территорий», за счет средств, поступивших от Фонда развития территорий	645F367483			6 870 323,5
Межбюджетные трансферты	645F367483	500		6 870 323,5
Прочие межбюджетные трансферты общего характера	645F367483	500	1403	6 870 323,5
Субсидии местным бюджетам на переселение граждан из аварийного жилищного фонда Иркутской области, включенного в перечень многоквартирных домов, признанных в установленном порядке до 1 января 2017 года аварийными и подлежащими сносу или реконструкции в связи с физическим износом в процессе их эксплуатации на территории Иркутской области, расселяемых с финансовой поддержкой публично-правовой компании «Фонд развития территорий», за счет средств областного бюджета	645F367484			367 134,0
Межбюджетные трансферты	645F367484	500		367 134,0
Прочие межбюджетные трансферты общего характера	645F367484	500	1403	367 134,0
Подпрограмма «Переселение граждан из жилых помещений, расположенных в зоне БАМа, признанных непригодными для проживания, и (или) жилых помещений с высоким уровнем износа (более 70 %) на территории Иркутской области»	6460000000			406 401,6
Основное мероприятие «Обеспечение жильем граждан, проживающих в жилых помещениях, признанных непригодными для проживания, расположенных в зоне БАМа»	6460100000			406 401,6
Субсидии местным бюджетам на переселение граждан из жилых помещений, признанных непригодными для проживания, и (или) жилых помещений с высоким уровнем износа, расположенных в зоне Байкало-Амурской магистрали	6460172810			275 748,6
Межбюджетные трансферты	6460172810	500		275 748,6
Прочие межбюджетные трансферты общего характера	6460172810	500	1403	275 748,6
Субсидии местным бюджетам на мероприятия по переселению граждан из ветхого и аварийного жилья в зоне Байкало-Амурской магистрали	64601R0231			130 653,0
Межбюджетные трансферты	64601R0231	500		130 653,0
Прочие межбюджетные трансферты общего характера	64601R0231	500	1403	130 653,0
Подпрограмма «Молодым семьям - доступное жилье»	6470000000			397 850,6
Основное мероприятие «Улучшение жилищных условий молодых семей»	6470100000			397 850,6
Субсидии местным бюджетам на мероприятия по улучшению жилищных условий молодых семей	6470172660			3 920,8
Межбюджетные трансферты	6470172660	500		3 920,8
Охрана семьи и детства	6470172660	500	1004	3 920,8
Субсидии местным бюджетам на реализацию мероприятий по обеспечению жильем молодых семей	64701R4970			393 929,8
Межбюджетные трансферты	64701R4970	500		393 929,8
Охрана семьи и детства	64701R4970	500	1004	393 929,8
Подпрограмма «Обеспечение жильем помещенными детей-сирот, детей, оставшихся без попечения родителей, лиц из числа детей-сирот и детей, оставшихся без попечения родителей»	64Г0000000			3 001 486,5
Основное мероприятие «Формирование специализированного жилищного фонда Иркутской области в рамках полномочий министерства имущественных отношений Иркутской области»	64Г0100000			1 478 163,5
Предоставление жилых помещений детям-сиротам и детям, оставшимся без попечения родителей, лицам из их числа по договорам найма специализированных жилых помещений за счет средств областного бюджета	64Г0129230			728 113,3
Капитальные вложения в объекты государственной (муниципальной) собственности	64Г0129230	400		728 113,3
Охрана семьи и детства	64Г0129230	400	1004	728 113,3
Предоставление жилых помещений детям-сиротам и детям, оставшимся без попечения родителей, лицам из их числа по договорам найма специализированных жилых помещений	64Г01R0820			750 050,2
Капитальные вложения в объекты государственной (муниципальной) собственности	64Г01R0820	400		750 050,2
Охрана семьи и детства	64Г01R0820	400	1004	750 050,2
Основное мероприятие «Приобретение жилых помещений гражданами, которые относились к категории детей-сирот и детей, оставшихся без попечения родителей, лиц из числа детей-сирот и детей, оставшихся без попечения родителей, и достигли возврата 23 лет в рамках полномочий министерства социального развития, опеки и попечительства Иркутской области»	64Г0300000			1 317 337,2
Предоставление дополнительной меры социальной поддержки в виде социальной выплаты на приобретение жилого помещения гражданам, которые относились к категории детей-сирот и детей, оставшихся без попечения родителей, лиц из числа детей-сирот и детей, оставшихся без попечения родителей, и достигли возраста 23 лет в рамках полномочий министерства социального развития, опеки и попечительства Иркутской области	64Г0329520			1 317 337,2
Социальное обеспечение и иные выплаты населению	64Г0329520	300		1 317 337,2

Охрана семьи и детства	64Г0329520	300	1004	1 317 337,2	Межбюджетные трансферты	6520172820	500		116 511,4
Основное мероприятие «Строительство жилых помещений в целях формирования специализированного жилищного фонда Иркутской области для детей-сирот в рамках полномочий министерства строительства Иркутской области»	64Г0500000			205 985,8	Другие вопросы в области охраны окружающей среды	6520172820	500	0605	116 511,4
Проектирование и строительство жилых помещений для детей-сирот, детей, оставшихся без попечения родителей, лиц из числа детей-сирот и детей, оставшихся без попечения родителей	64Г0529591			205 985,8	Субсидии местным бюджетам на выявление и оценку объектов накопленного вреда окружающей среде и организацию работ по ликвидации накопленного вреда окружающей среде	6520172927			24 754,1
Капитальные вложения в объекты государственной (муниципальной) собственности	64Г0529591	400		205 985,8	Межбюджетные трансферты	6520172927	500		24 754,1
Жилищное хозяйство	64Г0529591	400	0501	205 985,8	Другие вопросы в области охраны окружающей среды	6520172927	500	0605	24 754,1
Подпрограмма «Оказание мер социальной поддержки гражданам, жилье помещения которых утрачены или повреждены в результате наводнения, вызванного сильными дождями, прошедшими в июне - июле 2019 года на территории Иркутской области»	64Ж0000000			226 685,3	Субсидии местным бюджетам на реализацию мероприятий по приобретению комплексов (установок) по обезвреживанию твердых коммунальных отходов	6520172933			63 510,0
Основное мероприятие «Оказание мер социальной поддержки гражданам, жилье помещения которых утрачены или повреждены в результате наводнения, вызванного сильными дождями, прошедшими в июне - июле 2019 года на территории Иркутской области»	64Ж0100000			226 685,3	Межбюджетные трансферты	6520172933	500	0605	63 510,0
Предоставление социальных выплат гражданам на приобретение или строительство ими жилых помещений на территории Иркутской области	64Ж0129400			56 385,3	Другие вопросы в области охраны окружающей среды	6520172933	500	0605	63 510,0
Социальное обеспечение и иные выплаты населению	64Ж0129400	300		56 385,3	Субсидии местным бюджетам на создание мест (площадок) накопления твердых коммунальных отходов	6520172971			270 594,1
Социальное обеспечение населения	64Ж0129400	300	1003	56 385,3	Межбюджетные трансферты	6520172971	500		270 594,1
Строительство жилых помещений уполномоченным органом государственной власти Иркутской области для передачи их гражданам, утратившим жилье помещения	64Ж0129420			169 383,5	Другие вопросы в области охраны окружающей среды	6520172971	500	0605	270 594,1
Капитальные вложения в объекты государственной (муниципальной) собственности	64Ж0129420	400		169 383,5	Основное мероприятие «Строительство (реконструкция) объектов утилизации, переработки и размещения отходов производства и потребления, а также выполнение проектных и изыскательских работ в целях строительства указанных объектов»	65203000000			15 385,0
Дорожное хозяйство (дорожные фонды)	64Ж0129420	400	0409	152 928,2	Субсидии местным бюджетам на софинансирование капитальных вложений в объекты муниципальной собственности, которые осуществляются из местных бюджетов, в целях реализации мероприятий в сфере охраны окружающей среды	6520372620			15 385,0
Жилищное хозяйство	64Ж0129420	400	0501	16 455,3	Межбюджетные трансферты	6520372620	500		15 385,0
Предоставление социальных выплат гражданам на капитальный ремонт поврежденных жилых помещений на территории Иркутской области	64Ж0129430			916,5	Другие вопросы в области охраны окружающей среды	6520372620	500	0605	15 385,0
Социальное обеспечение и иные выплаты населению	64Ж0129430	300		916,5	Региональный проект «Комплексная система обращения с твердыми коммунальными отходами»	652G2000000			900 000,0
Социальное обеспечение населения	64Ж0129430	300	1003	916,5	Обеспечение сокращения количества твердых коммунальных отходов, направленных на захоронение в Иркутской области (Капитальный грант с целью софинансирования расходов концессионера на создание объекта концессионного соглашения)	652G257901			900 000,0
Подпрограмма «Переселение граждан из не предназначенных для проживания строений, созданных в период промышленного освоения Сибири и Дальнего Востока, на территории Иркутской области»	64И0000000			193 365,0	Капитальные вложения в объекты государственной (муниципальной) собственности	652G257901	400		900 000,0
Основное мероприятие «Обеспечение жильем граждан, проживающих в не предназначенных для проживания строениях, созданных в период промышленного освоения Сибири и Дальнего Востока, на территории Иркутской области»	64И0100000			193 365,0	Другие вопросы в области охраны окружающей среды	652G257901	400	0605	900 000,0
Субсидии местным бюджетам на мероприятия по переселению граждан из не предназначенных для проживания строений, созданных в период промышленного освоения Сибири и Дальнего Востока	64И01R1780			193 365,0	Подпрограмма «Развитие водохозяйственного комплекса в Иркутской области»	65300000000			343 019,8
Межбюджетные трансферты	64И01R1780	500		193 365,0	Основное мероприятие «Защита от негативного воздействия вод населения и объектов экономики»	65301000000			152 971,0
Прочие межбюджетные трансферты общего характера	64И01R1780	500	1403	193 365,0	Реализация направлений расходов основного мероприятия и (или) ведомственной целевой программы, подпрограммы государственной программы Иркутской области, а также непрограммных расходов государственных органов Иркутской области	65301299999			95 374,9
Подпрограмма «Поддержка и модернизация коммунальной и инженерной инфраструктуры Иркутской области»	64Л00000000			18 566,8	Закупка товаров, работ и услуг для обеспечения государственных (муниципальных) нужд	65301299999	200		8 981,4
Основное мероприятие «Содействие развитию инфраструктуры Иркутской области, имея в виду обеспечение жильем семей, жилье помещения которых были расположены за пределами пострадавшей от наводнения территории и утрачены в результате подъема грунтовых вод, вызванного сильными дождями, прошедшими в июне-июле 2019 года на территории Иркутской области, путем строительства для них жилых помещений»	64Л0100000			18 566,8	Водное хозяйство	65301299999	200	0406	8 981,4
Строительство объектов государственной собственности Иркутской области	64Л0129500			18 566,8	Капитальные вложения в объекты государственной (муниципальной) собственности	65301299999	400		86 393,5
Капитальные вложения в объекты государственной (муниципальной) собственности	64Л0129500	400		18 566,8	Водное хозяйство	65301299999	400	0406	86 393,5
Жилищное хозяйство	64Л0129500	400	0501	18 566,8	Субсидии местным бюджетам на защиту от негативного воздействия вод населения и объектов экономики	65301722900			40 315,4
Подпрограмма «Обеспечение условий деятельности в сфере строительства»	64М00000000			401 325,7	Межбюджетные трансферты	65301722900	500		40 315,4
Основное мероприятие «Государственная политика в сфере строительства»	64М01000000			401 325,7	Водное хозяйство	65301722900	500	0406	40 315,4
Финансовое обеспечение выполнения функций государственных органов	64М0120100			199 886,4	Реализация мероприятий, направленных на выполнение Программы по восстановлению жилья, объектов связи, социальной, коммунальной, энергетической и транспортной инфраструктур, гидротехнических сооружений, административных зданий, поврежденных или утраченных в результате наводнения на территории Иркутской области	65301R07900			17 280,7
Расходы на выплаты персоналу в целях обеспечения выполнения функций государственными (муниципальными) органами, казенными учреждениями, органами управления государственными внебюджетными фондами	64М0120100	100		179 355,7	Капитальные вложения в объекты государственной (муниципальной) собственности	65301R07900	400		17 280,7
Другие общегосударственные вопросы	64М0120100	100	0113	179 355,7	Водное хозяйство	65301R07900	400	0406	17 280,7
Закупка товаров, работ и услуг для обеспечения государственных (муниципальных) нужд	64М0120100	200		20 530,4	Основное мероприятие «Повышение эксплуатационной надежности гидротехнических сооружений путем их приведения к безопасному техническому состоянию»	65302000000			91 032,8
Другие общегосударственные вопросы	64М0120100	200	0113	20 530,4	Субсидии местным бюджетам на повышение эксплуатационной надежности гидротехнических сооружений путем их приведения к безопасному техническому состоянию	65302723000			91 032,8
Иные бюджетные ассигнования	64М0120100	800		0,3	Межбюджетные трансферты	65302723000	500		91 032,8
Другие общегосударственные вопросы	64М0120100	800	0113	0,3	Водное хозяйство	65302723000	500	0406	91 032,8
Обеспечение деятельности (оказание услуг) государственных учреждений в сфере строительства и дорожного хозяйства	64М0129160			201 439,3	Основное мероприятие «Обеспечение государственного мониторинга водных объектов»	65303000000			50 295,4
Расходы на выплаты персоналу в целях обеспечения выполнения функций государственными (муниципальными) органами, казенными учреждениями, органами управления государственными внебюджетными фондами	64М0129160	100		138 736,5	Реализация направлений расходов основного мероприятия и (или) ведомственной целевой программы, подпрограммы государственной программы Иркутской области, а также непрограммных расходов государственных органов Иркутской области	65303299999			50 295,4
Другие вопросы в области национальной экономики	64М0129160	100	0412	138 736,5	Закупка товаров, работ и услуг для обеспечения государственных (муниципальных) нужд	65303299999	200		50 295,4
Закупка товаров, работ и услуг для обеспечения государственных (муниципальных) нужд	64М0129160	200		51 724,0	Водное хозяйство	65303299999	200	0406	50 295,4
Другие вопросы в области национальной экономики	64М0129160	200	0412	51 724,0	Основное мероприятие «Осуществление отдельных полномочий в области водных отношений»	65304000000			48 720,6
Иные бюджетные ассигнования	64М0129160	800		10 978,8	Осуществление отдельных полномочий в области водных отношений	65304512800			48 720,6
Другие вопросы в области национальной экономики	64М0129160	800	0412	10 978,8	Закупка товаров, работ и услуг для обеспечения государственных (муниципальных) нужд	65304512800	200		48 720,6
Государственная программа Иркутской области «Охрана окружающей среды»	65000000000			3 596 019,4	Водное хозяйство	65304512800	200	0406	48 720,6
Подпрограмма «Обеспечение экологической безопасности и охраны природных комплексов и объектов»	65100000000			22 690,8	Подпрограмма «Воспроизводство минерально-сырьевой базы общераспространенных полезных ископаемых и подземных вод Иркутской области»	65400000000			12 600,0
Основное мероприятие «Сохранение и восстановление природных комплексов и объектов, биологического разнообразия»	65101000000			12 890,8	Основное мероприятие «Геологическое изучение недр и воспроизводство минерально-сырьевой базы подземных вод Иркутской области»	65401000000			12 600,0
Реализация направлений расходов основного мероприятия и (или) ведомственной целевой программы, подпрограммы государственной программы Иркутской области, а также непрограммных расходов государственных органов Иркутской области	65101299999			12 890,8	Реализация направлений расходов основного мероприятия и (или) ведомственной целевой программы, подпрограммы государственной программы Иркутской области, а также непрограммных расходов государственных органов Иркутской области	65401299999			12 600,0
Закупка товаров, работ и услуг для обеспечения государственных (муниципальных) нужд	65101299999	200		12 890,8	Закупка товаров, работ и услуг для обеспечения государственных (муниципальных) нужд	65401299999	200		12 600,0
Другие вопросы в области охраны окружающей среды	65101299999	200	0605	12 890,8	Воспроизводство минерально-сырьевой базы	65401299999	200	0404	12 600,0
Основное мероприятие «Информирование и экологическое просвещение населения о состоянии окружающей среды»	65102000000			9 800,0	Подпрограмма «Государственное управление в сфере охраны окружающей среды»	65600000000			586 701,7
Реализация направлений расходов основного мероприятия и (или) ведомственной целевой программы, подпрограммы государственной программы Иркутской области, а также непрограммных расходов государственных органов Иркутской области	65102299999			9 800,0	Основное мероприятие «Государственное управление в сфере охраны и использования природных ресурсов»	65601000000			530 576,0
Закупка товаров, работ и услуг для обеспечения государственных (муниципальных) нужд	65102299999	200		9 800,0	Финансовое обеспечение выполнения функций государственных органов	65601201000			111 109,5
Другие вопросы в области охраны окружающей среды	65102299999	200	0605	9 800,0	Расходы на выплаты персоналу в целях обеспечения выполнения функций государственными (муниципальными) органами, казенными учреждениями, органами управления государственными внебюджетными фондами	65601201000	100		101 232,7
Подпрограмма «Отходы производства и потребления»	65200000000			1 457 915,7	Общэкономические вопросы	65601201000	100	0401	101 232,7
Основное мероприятие «Снижение негативного влияния отходов на состояние окружающей среды»	65201000000			542 530,7	Закупка товаров, работ и услуг для обеспечения государственных (муниципальных) нужд	65601201000	200		9 852,2
Реализация направлений расходов основного мероприятия и (или) ведомственной целевой программы, подпрограммы государственной программы Иркутской области, а также непрограммных расходов государственных органов Иркутской области	65201299999			67 161,1	Общэкономические вопросы	65601201000	200	0401	9 852,2
Закупка товаров, работ и услуг для обеспечения государственных (муниципальных) нужд	65201299999	200		67 161,1	Социальное обеспечение и иные выплаты населению	65601201000	300		4,6
Другие вопросы в области охраны окружающей среды	65201299999	200	0605	67 161,1	Общэкономические вопросы	65601201000	300	0401	4,6
Субсидии местным бюджетам на реализацию мероприятий по сбору, транспортированию и утилизации (захоронению) твердых коммунальных отходов с несанкционированных мест размещения отходов	65201728200			116 511,4	Иные бюджетные ассигнования	65601201000	800		20,0
					Общэкономические вопросы	65601201000	800	0401	20,0
					Обеспечение деятельности областного государственного казенного учреждения «Дирекция по эксплуатации гидротехнических сооружений и ликвидации экологического ущерба»	65601292600			350 827,2
					Расходы на выплаты персоналу в целях обеспечения выполнения функций государственными (муниципальными) органами, казенными учреждениями, органами управления государственными внебюджетными фондами	65601292600	100		98 946,7
					Другие вопросы в области национальной экономики	65601292600	100	0412	98 946,7
					Закупка товаров, работ и услуг для обеспечения государственных (муниципальных) нужд	65601292600	200		170 887,6
					Другие вопросы в области национальной экономики	65601292600	200	0412	170 887,6

Иные бюджетные ассигнования	6560129260	800		80 992,9
Другие вопросы в области национальной экономики	6560129260	800	0412	80 992,9
Организация и проведение на территории Иркутской области мероприятий, направленных на функционирование, охрану, осуществление регионального государственного контроля (надзора) в области охраны и использования особо охраняемых природных территорий	6560129592			68 639,3
Предоставление субсидий бюджетным, автономным учреждениям и иным некоммерческим организациям	6560129592	600		68 639,3
Другие вопросы в области охраны окружающей среды	6560129592	600	0605	68 639,3
Основное мероприятие «Региональный государственный экологический надзор на территории Иркутской области»	6560200000			56 125,7
Финансовое обеспечение выполнения функций государственных органов	6560220100			56 125,7
Расходы на выплаты персоналу в целях обеспечения выполнения функций государственными (муниципальными) органами, казенными учреждениями, органами управления государственными внебюджетными фондами	6560220100	100		53 718,6
Общэкономические вопросы	6560220100	100	0401	53 718,6
Закупка товаров, работ и услуг для обеспечения государственных (муниципальных) нужд	6560220100	200		2 407,1
Общэкономические вопросы	6560220100	200	0401	2 407,1
Подпрограмма «Охрана и использование животного мира»	6580000000			128 378,0
Основное мероприятие «Обеспечение рационального использования объектов животного мира»	6580100000			2 692,3
Реализация направлений расходов основного мероприятия и (или) ведомственной целевой программы, подпрограммы государственной программы Иркутской области, а также непрограммных расходов государственных органов Иркутской области	6580129999			2 484,0
Социальное обеспечение и иные выплаты населению	6580129999	300		2 484,0
Другие вопросы в области охраны окружающей среды	6580129999	300	0605	2 484,0
Осуществление полномочий Российской Федерации в области охраны и использования объектов животного мира (за исключением охотничьих ресурсов и водных биологических ресурсов)	6580159200			208,3
Закупка товаров, работ и услуг для обеспечения государственных (муниципальных) нужд	6580159200	200		208,3
Другие вопросы в области охраны окружающей среды	6580159200	200	0605	208,3
Основное мероприятие «Осуществление государственного управления в сфере охраны и использования животного мира»	6580200000			125 685,7
Осуществление переданных органам государственной власти субъектов Российской Федерации полномочий Российской Федерации в области охраны и использования охотничьих ресурсов по федеральному государственному охотничьему надзору, выдаче разрешений на добычу охотничьих ресурсов и заключению охотхозяйственных соглашений за счет средств областного бюджета	6580220230			13 771,5
Расходы на выплаты персоналу в целях обеспечения выполнения функций государственными (муниципальными) органами, казенными учреждениями, органами управления государственными внебюджетными фондами	6580220230	100		13 771,5
Другие вопросы в области охраны окружающей среды	6580220230	100	0605	13 771,5
Осуществление полномочий Иркутской области в соответствии со статьей 6.1 Федерального закона от 24 апреля 1995 года № 52-ФЗ «О животном мире» и статьей 34 Федерального закона от 24 июля 2009 года № 209-ФЗ «Об охоте и сохранении охотничьих ресурсов и о внесении изменений в отдельные законодательные акты Российской Федерации»	6580229210			78 721,1
Расходы на выплаты персоналу в целях обеспечения выполнения функций государственными (муниципальными) органами, казенными учреждениями, органами управления государственными внебюджетными фондами	6580229210	100		66 079,1
Другие вопросы в области охраны окружающей среды	6580229210	100	0605	66 079,1
Закупка товаров, работ и услуг для обеспечения государственных (муниципальных) нужд	6580229210	200		12 462,0
Другие вопросы в области охраны окружающей среды	6580229210	200	0605	12 462,0
Иные бюджетные ассигнования	6580229210	800		180,0
Другие вопросы в области охраны окружающей среды	6580229210	800	0605	180,0
Осуществление переданных полномочий Российской Федерации в области охраны и использования охотничьих ресурсов	6580259700			33 193,1
Расходы на выплаты персоналу в целях обеспечения выполнения функций государственными (муниципальными) органами, казенными учреждениями, органами управления государственными внебюджетными фондами	6580259700	100		33 193,1
Другие вопросы в области охраны окружающей среды	6580259700	100	0605	33 193,1
Подпрограмма «Обеспечение охраны атмосферного воздуха»	6590000000			1 044 713,4
Основное мероприятие «Охрана атмосферного воздуха»	6590100000			27 593,4
Реализация направлений расходов основного мероприятия и (или) ведомственной целевой программы, подпрограммы государственной программы Иркутской области, а также непрограммных расходов государственных органов Иркутской области	6590129999			27 593,4
Закупка товаров, работ и услуг для обеспечения государственных (муниципальных) нужд	6590129999	200		27 593,4
Другие вопросы в области охраны окружающей среды	6590129999	200	0605	27 593,4
Региональный проект «Чистый воздух»	659G400000			1 017 120,0
Снижение совокупного объема выбросов загрязняющих веществ в атмосферный воздух	659G451080			1 017 120,0
Межбюджетные трансферты	659G451080	500		1 017 120,0
Другие вопросы в области охраны окружающей среды	659G451080	500	0605	1 017 120,0
Государственная программа Иркутской области «Обеспечение комплексных мер противодействия чрезвычайным ситуациям природного и техногенного характера, построение и развитие аппаратно-программного комплекса «Безопасный город»	6600000000			2 879 513,7
Подпрограмма «Обеспечение реализации полномочий Правительства Иркутской области по защите населения и территорий от чрезвычайных ситуаций, гражданской обороне и пожарной безопасности»	6610000000			1 735 993,1
Ведомственная целевая программа «Обеспечение реализации полномочий министерства имущественных отношений Иркутской области по защите населения и территорий от чрезвычайных ситуаций, гражданской обороне»	6610100000			178 327,7
Реализация направлений расходов основного мероприятия и (или) ведомственной целевой программы, подпрограммы государственной программы Иркутской области, а также непрограммных расходов государственных органов Иркутской области	6610129999			178 327,7
Расходы на выплаты персоналу в целях обеспечения выполнения функций государственными (муниципальными) органами, казенными учреждениями, органами управления государственными внебюджетными фондами	6610129999	100		134 263,7
Защита населения и территории от чрезвычайных ситуаций природного и техногенного характера, пожарная безопасность	6610129999	100	0310	134 263,7
Закупка товаров, работ и услуг для обеспечения государственных (муниципальных) нужд	6610129999	200		42 945,0
Гражданская оборона	6610129999	200	0309	2 713,3
Защита населения и территории от чрезвычайных ситуаций природного и техногенного характера, пожарная безопасность	6610129999	200	0310	40 231,7
Иные бюджетные ассигнования	6610129999	800		1 119,0
Защита населения и территории от чрезвычайных ситуаций природного и техногенного характера, пожарная безопасность	6610129999	800	0310	1 119,0
Основное мероприятие «Обеспечение формирования резервов материальных ресурсов для ликвидации чрезвычайных ситуаций в рамках полномочий министерства социального развития, опеки и попечительства Иркутской области»	6610200000			1 066,3
Реализация направлений расходов основного мероприятия и (или) ведомственной целевой программы, подпрограммы государственной программы Иркутской области, а также непрограммных расходов государственных органов Иркутской области	6610229999			1 066,3
Закупка товаров, работ и услуг для обеспечения государственных (муниципальных) нужд	6610229999	200		1 066,3

Защита населения и территории от чрезвычайных ситуаций природного и техногенного характера, пожарная безопасность	6610229999	200	0310	1 066,3
Ведомственная целевая программа «Подготовка населения в области гражданской обороны, защиты населения и территорий от чрезвычайных ситуаций»	6610400000			17 626,6
Реализация направлений расходов основного мероприятия и (или) ведомственной целевой программы, подпрограммы государственной программы Иркутской области, а также непрограммных расходов государственных органов Иркутской области	6610429999			17 626,6
Предоставление субсидий бюджетным, автономным учреждениям и иным некоммерческим организациям	6610429999	600		17 626,6
Профессиональная подготовка, переподготовка и повышение квалификации	6610429999	600	0705	17 626,6
Основное мероприятие «Обеспечение формирования резервов материальных ресурсов для ликвидации чрезвычайных ситуаций в рамках полномочий министерства здравоохранения Иркутской области»	6610500000			585,0
Реализация направлений расходов основного мероприятия и (или) ведомственной целевой программы, подпрограммы государственной программы Иркутской области, а также непрограммных расходов государственных органов Иркутской области	6610529999			585,0
Предоставление субсидий бюджетным, автономным учреждениям и иным некоммерческим организациям	6610529999	600		585,0
Защита населения и территории от чрезвычайных ситуаций природного и техногенного характера, пожарная безопасность	6610529999	600	0310	585,0
Основное мероприятие «Обеспечение формирования резервов материальных ресурсов для ликвидации чрезвычайных ситуаций в рамках полномочий министерства строительства Иркутской области»	6610700000			1 498,1
Реализация направлений расходов основного мероприятия и (или) ведомственной целевой программы, подпрограммы государственной программы Иркутской области, а также непрограммных расходов государственных органов Иркутской области	6610729999			1 498,1
Закупка товаров, работ и услуг для обеспечения государственных (муниципальных) нужд	6610729999	200		1 498,1
Защита населения и территории от чрезвычайных ситуаций природного и техногенного характера, пожарная безопасность	6610729999	200	0310	1 498,1
Ведомственная целевая программа «Организация тушения и профилактики пожаров, проведения аварийно-спасательных и других неотложных работ при чрезвычайных ситуациях»	6610800000			1 412 667,7
Реализация направлений расходов основного мероприятия и (или) ведомственной целевой программы, подпрограммы государственной программы Иркутской области, а также непрограммных расходов государственных органов Иркутской области	6610829999			1 412 667,7
Расходы на выплаты персоналу в целях обеспечения выполнения функций государственными (муниципальными) органами, казенными учреждениями, органами управления государственными внебюджетными фондами	6610829999	100		1 030 696,1
Защита населения и территории от чрезвычайных ситуаций природного и техногенного характера, пожарная безопасность	6610829999	100	0310	1 030 696,1
Закупка товаров, работ и услуг для обеспечения государственных (муниципальных) нужд	6610829999	200		292 213,4
Защита населения и территории от чрезвычайных ситуаций природного и техногенного характера, пожарная безопасность	6610829999	200	0310	292 213,4
Капитальные вложения в объекты государственной (муниципальной) собственности	6610829999	400		80 000,0
Защита населения и территории от чрезвычайных ситуаций природного и техногенного характера, пожарная безопасность	6610829999	400	0310	80 000,0
Иные бюджетные ассигнования	6610829999	800		9 758,2
Защита населения и территории от чрезвычайных ситуаций природного и техногенного характера, пожарная безопасность	6610829999	800	0310	9 758,2
Основное мероприятие «Создание, реконструкция и развитие системы централизованного оповещения населения о чрезвычайных ситуациях, в том числе комплексной системы экстренного оповещения населения об угрозе возникновения или о возникновении чрезвычайных ситуаций»	6610900000			80 711,5
Реализация направлений расходов основного мероприятия и (или) ведомственной целевой программы, подпрограммы государственной программы Иркутской области, а также непрограммных расходов государственных органов Иркутской области	6610929999			80 711,5
Закупка товаров, работ и услуг для обеспечения государственных (муниципальных) нужд	6610929999	200		80 711,5
Гражданская оборона	6610929999	200	0309	80 711,5
Основное мероприятие «Защита населения и территории муниципального образования «Слюдянский район» от негативного воздействия селей»	6611000000			9 202,7
Реализация направлений расходов основного мероприятия и (или) ведомственной целевой программы, подпрограммы государственной программы Иркутской области, а также непрограммных расходов государственных органов Иркутской области	6611029999			9 202,7
Закупка товаров, работ и услуг для обеспечения государственных (муниципальных) нужд	6611029999	200		9 202,7
Защита населения и территории от чрезвычайных ситуаций природного и техногенного характера, пожарная безопасность	6611029999	200	0310	9 202,7
Основное мероприятие «Государственная поддержка добровольной пожарной охраны»	6611200000			34 307,5
Субсидии некоммерческим организациям, не являющимся государственными (муниципальными) учреждениями, в целях оказания поддержки деятельности добровольной пожарной охраны в Иркутской области	6611229623			25 180,6
Предоставление субсидий бюджетным, автономным учреждениям и иным некоммерческим организациям	6611229623	600		25 180,6
Защита населения и территории от чрезвычайных ситуаций природного и техногенного характера, пожарная безопасность	6611229623	600	0310	25 180,6
Реализация направлений расходов основного мероприятия и (или) ведомственной целевой программы, подпрограммы государственной программы Иркутской области, а также непрограммных расходов государственных органов Иркутской области	6611229999			9 126,9
Закупка товаров, работ и услуг для обеспечения государственных (муниципальных) нужд	6611229999	200		9 126,9
Защита населения и территории от чрезвычайных ситуаций природного и техногенного характера, пожарная безопасность	6611229999	200	0310	9 126,9
Подпрограмма «Обеспечение государственного надзора в области технического состояния и эксплуатации самоходных машин и других видов техники, аттракционов Иркутской области»	6640000000			120 063,6
Основное мероприятие «Осуществление функций государственного надзора в области технического состояния и эксплуатации самоходных машин и других видов техники, аттракционов Иркутской области»	6640100000			120 063,6
Финансовое обеспечение выполнения функций государственных органов	6640120100			120 063,6
Расходы на выплаты персоналу в целях обеспечения выполнения функций государственными (муниципальными) органами, казенными учреждениями, органами управления государственными внебюджетными фондами	6640120100	100		103 027,5
Сельское хозяйство и рыболовство	6640120100	100	0405	103 027,5
Закупка товаров, работ и услуг для обеспечения государственных (муниципальных) нужд	6640120100	200		17 010,6
Сельское хозяйство и рыболовство	6640120100	200	0405	17 010,6
Иные бюджетные ассигнования	6640120100	800		25,5
Сельское хозяйство и рыболовство	6640120100	800	0405	25,5
Подпрограмма «Профилактика преступлений и иных правонарушений в Иркутской области»	6690000000			19 048,5
Основное мероприятие «Содействие в создании условий для эффективного функционирования подразделений полиции территориальных органов МВД России, обеспечивающих охрану общественного порядка на территории Иркутской области»	6690200000			4 642,3
Реализация направлений расходов основного мероприятия и (или) ведомственной целевой программы, подпрограммы государственной программы Иркутской области, а также непрограммных расходов государственных органов Иркутской области	6690229999			4 642,3

## ИНФОРМАЦИОННОЕ СООБЩЕНИЕ

Территориальное управление Федерального агентства по управлению государственным имуществом в Иркутской области (далее – Продавец) сообщает о проведении открытого аукциона в электронной форме по продаже заложенного недвижимого имущества

Дата начала приема заявок на участие в аукционе – 15 июля 2023 г. 10:00 по местному времени, дата окончания – 28 июля 2023 г. в 18:00 по местному времени. Заявки подаются через электронную площадку в соответствии с аукционной документацией, размещенной на сайте <https://torgi.gov.ru/new>, на сайте электронной площадки <https://www.rts-tender.ru> и регламентом торговой площадки.

Определение участников аукциона – 31 июля 2023 г.

Торги проводятся в форме электронного аукциона на электронной торговой площадке, находящейся в сети интернет по адресу <https://www.rts-tender.ru>. Дата проведения торгов – 01 августа 2023 г. в 11:00 местного времени.

Лот № 1. Жилое помещение общей площадью 48,2 кв. м, кадастровый номер 38:32:010302:7182, местоположение: Иркутская обл., г. Усть-Илимск, ул. Ленина, д. 1, кв. 31. Зарегистрированных лиц нет. Правообладатель – Имамбаева Д.Ж. Обременение - арест, ипотека. Начальная цена - 1633600 руб.

Лот № 2. Жилое помещение общей площадью 45,6 кв. м, кадастровый номер 38:31:000038:447, местоположение: Иркутская обл., г. Усолье-Сибирское, ул. Толбухина, д. 50, кв. 25. Правообладатель – Коваленко А.А. Обременение - арест, ипотека. Начальная цена - 1350000 руб.

Сведения о задолженности должника по взносам на капитальный ремонт по всем лотам судебными приставами-исполнителями не предоставлены.

Информация об иных установленных правах третьих лиц на имущество по лотам у Продавца отсутствует. Данное информационное сообщение является публичной офертой для заключения договора о задатке в соответствии со статьей 437 ГК РФ, а подача претендентом заявки и перечисление задатка являются акцептом такой оферты, после чего договор о задатке считается заключенным.

*Порядок внесения задатка определен регламентом универсальной торговой площадки «РТС-Тендер». Заявители обязаны внести задаток в размере 5% до дня окончания приема заявок путем перечисления денежных средств последующим реквизитам: Получатель: ООО «РТС-тендер», наименование банка Филиал «Корпоративный» ПАО «Совкомбанк», расчетный счёт 40702810512030016362, корр. счёт 30101810445250000360, БИК 044525360, ИНН 7710357167, КПП 773001001. и подать заявку. Подача заявки осуществляется через универсальную торговую площадку «РТС-Тендер». В состав заявки входят следующие документы: заявление на участие в торгах по установленной форме, заверенные копии учредительных документов и копия свидетельства о регистрации, письменное решение соответствующего органа правления заявителя, разрешающее приобретение имущества, если это необходимо в соответствии с учредительными документами; заявление об отсутствии решения о ликвидации заявителя-юридического лица, об отсутствии решения арбитражного суда о признании заявителя - юридического лица банкротом и об открытии конкурсного производства, об отсутствии решения о приостановлении деятельности заявителя в порядке предусмотренном законом (для юридических лиц); копия всех страниц паспорта (для физических лиц); доверенность на лицо, уполномоченное действовать от имени заявителя при подаче заявки на участие в торгах представителем заявителя.*

В аукционе могут участвовать только заявители, признанные участниками торгов, в публичных торгах не могут участвовать должник, организации, на которые возложены оценка и реализация имущества должника, и работники указанных организации, должностные лица органов государственной власти, органов местного самоуправления, чье участие в торгах может оказать влияние на условия и результаты торгов, а также члены семей соответствующих физических лиц.

Аукционная комиссия рассматривает заявки на предмет соответствия требованиям, установленным в извещении об аукционе, и соответствия заявителей требованиям, установленным настоящей документацией.

На основании результатов рассмотрения заявок на участие в аукционе комиссией принимается решение о допуске к участию в аукционе заявителя и о признании заявителя участником торгов или об отказе в допуске такого заявителя к участию в аукционе.

Уведомление о допуске/не допуске Заявителей к участию в аукционе с указанием причин такого направления оператором электронной площадки Заявителю в день рассмотрения заявок.

Продажа выставленного на торги имущества осуществляется по наивысшей предложенной цене, при этом цена продажи не может быть ниже установленной начальной цены продажи имущества, а так же равной начальной цене продажи имущества.

Победителем торгов признается лицо, предложившее наиболее высокую цену за предмет торгов.

Шаг аукциона устанавливается не более 5 % от начальной цены каждого лота, конкретный шаг аукциона размещен на универсальной торговой площадке «РТС-Тендер».

В день проведения торгов с Победителем подписывается Протокол о результатах торгов.

Договор купли-продажи имущества заключается с победителем торгов в течение 5 дней с момента внесения покупной цены победителем торгов

Получить дополнительную информацию об аукционе, ознакомиться с правоустанавливающими и иными документами на реализуемое имущество, образцами протокола о результатах торгов, проектом договора купли-продажи имущества можно по адресу организатора аукциона: г. Иркутск, ул. Российская, 17, кабинет 518 с понедельника по четверг по рабочим дням с 09:00 до 13:00.

Телефон для справок: 8(3952) 201-373 (доб. 216, 217)

## ОБЪЯВЛЕНИЯ ОБ УТЕРЕ ДОКУМЕНТОВ

■ Утерянный аттестат (серия А № 0395151) о среднем общем образовании (11 классов), выданный в 1995 году МКОУ Солонечная СОШ на имя Соломатовой Ольги Александровны, считать недействительным.

■ Утерянный аттестат (03824 005017004) об основном общем образовании, выданный 25.09.2019 г. МКОУ СОШ с. Мельница на имя Пасюк Владислава Александровича, считать недействительным.

■ Утерянный аттестат (№ 03818000781669) о среднем общем образовании (11 классов), выданный в 2018 году Муниципальным казенным общеобразовательным учреждением «Средняя общеобразовательная школа № 10 г. Нижнеудинск» Иркутской области на имя Прудниченко Даниила Павловича, считать недействительным.

■ Утерянный аттестат (38 ББ № 0015685) об основном общем образовании (9 классов), выданный в 2007 году МОУ ИРМО «Уржиковская СОШ» на имя Радаевой Валентины Викторовны, считать недействительным.

■ Утерянный диплом (МТ 355582), выданный 22 июня 1991 года Черемховским педагогическим училищем на имя Рахмеевой Нафисы Ханимовны, считать недействительным.

■ Утерянный студенческий билет (№ 1825072-ДАБ), выданный в 2018 году ПИ ИГУ на имя Рыгалева Ивана Александровича, считать недействительным.

## ОБЪЯВЛЕНИЕ О ВАКАНСИЯХ

В соответствии с Законом Российской Федерации от 26 июня 1992 года № 3132-1 «О статусе судей в Российской Федерации» Квалификационная коллегия судей Иркутской области объявляет об открытии одной вакантной должности судьи Арбитражного суда Иркутской области.

Заявления и документы, перечисленные в пункте 6 статьи 5 вышеуказанного Закона, принимаются от претендентов по рабочим дням с 10.00 до 16.00 по адресу: г. Иркутск, ул. Байкальская, 121, кабинет 303.

Последний день приема документов – 14 августа 2023 года.

Заявления и документы, поступившие после указанного срока, к рассмотрению не принимаются.

## ЗАКОН

## ИРКУТСКОЙ ОБЛАСТИ

## О ВНЕСЕНИИ ИЗМЕНЕНИЙ В СТАТЬЮ 2 ЗАКОНА ИРКУТСКОЙ ОБЛАСТИ

## «О НАЛОГЕ НА ИМУЩЕСТВО ОРГАНИЗАЦИЙ»

## Статья 1

Внести в статью 2 Закона Иркутской области от 8 октября 2007 года № 75-оз «О налоге на имущество организаций» (Ведомости Законодательного собрания Иркутской области, 2007, № 34, т. 1; 2008, № 45, т. 1; Ведомости Законодательного Собрания Иркутской области, 2009, № 16, т. 2; 2010, № 25, т. 1; 2011, № 38; 2012, № 46, т. 2; 2014, № 6; 2015, № 27; 2016, № 33, т. 1, № 43; 2017, № 54; 2018, № 61, т. 1, № 6; 2019, № 20, № 23; 2020, № 25, т. 1, № 29, № 35; 2021, № 43, № 48, № 49, т. 1; 2022, № 56; Областная, 2022, 14 декабря) следующие изменения:

1) часть 1 дополнить пунктом 11 следующего содержания:

«11) казенные, бюджетные и автономные учреждения, созданные муниципальными образованиями Иркутской области, основными видами деятельности которых являются виды деятельности, включенные в следующие классы и подклассы видов экономической деятельности Общероссийского классификатора видов экономической деятельности ОК 029-2014 (КДЕС Ред. 2):

- 85.1 «Образование общее»;

- 85.41 «Образование дополнительное детей и взрослых»;

- 90 «Деятельность творческая, деятельность в области искусства и организации развлечений»;

- 91 «Деятельность библиотек, архивов, музеев и прочих объектов культуры».»;

2) дополнить частью 16 следующего содержания:

«16. Сумма налога, исчисляемая казенными, бюджетными и автономными учреждениями, созданными муниципальными образованиями Иркутской области и не указанными в пунктах 7 и 11 части 1 настоящей статьи, снижается на 95,5 процента.».

## Статья 2

Настоящий Закон вступает в силу по истечении одного месяца со дня его официального опубликования, но не ранее 1 января 2024 года.

Губернатор Иркутской области

И.И. Кобзев

г. Иркутск

5 июля 2023 года

86-03

## ИЗВЕЩЕНИЕ о согласовании границ земельных участков

Извещаем участников долевой собственности на земельные участки о необходимости согласования проектов межевания земельных участков, образуемых путем выдела в счет земельных долей. Предметом согласования являются размер и местоположение границ выделяемых земельных участков.

Заказчик работ по подготовке проектов межевания: Карнаухова Наталья Владимировна, адрес: Иркутская обл., Усть-Илимский район, п. Невон, ул. Байкальская, д. 1, тел. 89086578830.

Адрес: Иркутская область, Усть-Илимский район, кадастровый квартал 38:17:060601, 38:17:069101, кадастровый номер 38:17:000000:1945.

Кадастровый инженер, подготовивший проекты межевания, – Михайлов Иван Викторович, квалификационный аттестат № 38-11-303, почтовый адрес: Иркутская область, г. Усть-Илимск, ул. Наймушина, 2, кв. 10, (902) 7620601, [ivan\\_viktor@mail.ru](mailto:ivan_viktor@mail.ru).

С проектами межевания можно ознакомиться, а также представить обоснованные возражения в течение 30 дней со дня опубликования настоящего извещения по вышеуказанному адресу.

При себе иметь паспорт и документ о праве на долю в соответствующем земельном участке.

## ИЗВЕЩЕНИЕ

## о месте и порядке ознакомления с проектом межевания земельных участков

Кадастровый инженер Ступин Алексей Николаевич, работающий в ООО «ГеоКадастр», номер квалификационного аттестата 38-11-130, контактный телефон 89021799030, почтовый адрес: 665729, Иркутская область, город Братск, ул. Советская, 15–37, адрес электронной почты: [stupa81@mail.ru](mailto:stupa81@mail.ru), выполняет кадастровые работы по подготовке проекта межевания земельных участков.

Кадастровые работы проводятся в отношении исходного земельного участка с кадастровым номером 38:02:150401:1982, расположенного по адресу: Иркутская область, Братский район с целью определения размера и местоположения границ земельного участка, выделяемого в счет земельной доли.

Заказчиком кадастровых работ по подготовке проекта межевания земельных участков является Жиговец Галина Анатольевна. Почтовый адрес заказчика: 665792, Иркутская область, Братский район, с. Ключи-Булак, ул. Калинина, 9, контактный телефон 89041359511.

Местоположение выделяемого в счет земельных долей земельного участка: Ир–кутская область, Братский район.

С проектом межевания земельных участков можно ознакомиться по адресу: 665717, Иркутская область, г. Братск, ул. Комсомольская, 30–2, в течение 30 дней с момента опубликования настоящего извещения.

Обоснованные возражения относительно размера и местоположения границ выделяемых земельных долей земельного участка и предложения о доработке проекта межевания земельных участков при-сылать в письменной форме в течение 30 дней с момента опубликования настоящего извещения по адресу: 665717, Иркутская область, г. Братск, ул. Комсомольская, 30–2.

При проведении согласования проекта межевания земельных участков при себе необходимо иметь: документ, удостоверяющий личность, и документ о правах на земельную долю.

## ИЗВЕЩЕНИЕ о согласовании границ земельных участков

Извещаем участников долевой собственности на земельный участок с кадастровым номером 38:21:080501:1, адрес: Иркутская область, р-н Чунский, о необходимости согласования проектов межевания земельных участков, образуемых путем выдела в счет земельных долей. Предметом согласования являются размер и местоположение границ выделяемых земельных участков.

Заказчик работ: Шуринов Александр Александрович, адрес: Ирк. обл., Чунский р-н, р.п. Чунский, пер. Транспортный, 1-2, тел. 89645467425.

Кадастровый инженер, подготовивший проекты межевания: Ангажанова Полина Аркадьевна, почтовый адрес: г. Иркутск, ул. Ленина, д. 6, оф. 206а, тел. (3952) 656-108, [polina@invest-in-land.ru](mailto:polina@invest-in-land.ru).

С проектами межевания можно ознакомиться, а также представить обоснованные возражения в течение 30 дней со дня опубликования настоящего извещения по вышеуказанному адресу.

При себе иметь паспорт и документ о праве на долю в соответствующем земельном участке.

Общественно-политическая газета «Областная» зарегистрирована управлением федеральной службы по надзору в сфере связи, информационных технологий и массовых коммуникаций по Иркутской области.

Регистрационный номер ПИ № ТУ 38-00167 от 17 сентября 2009 г.

Рукописи, рисунки и фотографии не рецензируются и не возвращаются. Мнение авторов может не совпадать с мнением редакции. Перепечатка и любое использование материалов возможны только с письменного разрешения редакции.

Редакция газеты за орфографию и пунктуацию в объявлениях ответственности не несет.

Учредители: Правительство Иркутской области Законодательное Собрание Иркутской области

Редакция и издатель: ОГАО «Медиа-центр «Приангарье»

Адрес редакции и издателя, юридический и фактический адрес: 664025, г. Иркутск, ул. Российская, 12

Почтовый адрес: 664011, г. Иркутск, а/я 177

Телефон редакции: ОГАО «Медиа-центр «Приангарье» (3952) 200-628, 200-638, факс: 200-674 e-mail: [og@ogirk.ru](mailto:og@ogirk.ru), [relama@ogirk.ru](mailto:relama@ogirk.ru)

Подписные индексы: П7531 – пл, ср, пл Распространяется бесплатно и по подписке

Отдел рекламы: Хватик Н.И., Бушкина Н.В., Хороших Е.Ю.

Главный редактор: Люстрицкий Д.Г.

Редакторская группа: Спельнев Б.Т., Кулыгина Ю.О.

Издательская группа: Полякова О.А., Ткачук Е.В., Романова Г.Н., Неудачина Н.И.

Газета подписана в печать 12.07.2023 г. в 21.00

Дата выхода в свет: 14.07.2023 г.

Следующий номер газеты выйдет: 17.07.2023 г.

Заказ

Тираж 1170 экз.

12+

Отпечатано в типографии ООО «Пресса», 664009 г. Иркутск, ул. Советская, 109Г.